



**CATALOGO ILLUMINAZIONE
2025**



NANOLED LIGHTING

È un brand di Tecnocavi Service srl
61021 Carpegna (PU) via Pian dei Roghi, 32
Tel. + 39 0722 77418
info@nanoledlighting.com
www.nanoledlighting.com

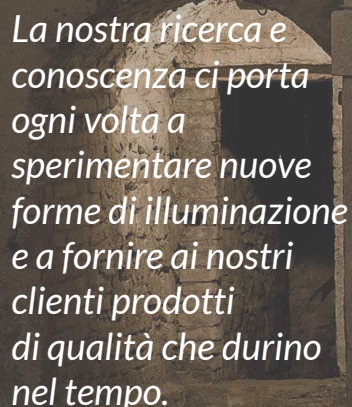

La nostra ricerca e conoscenza ci porta ogni volta a sperimentare nuove forme di illuminazione e a fornire ai nostri clienti prodotti di qualità che durino nel tempo.

NANOLED LIGHTING è il marchio, dedicato all'illuminazione, di Tecnocavi Service, azienda italiana fondata nel 1994 che dal 2003 produce e commercializza corpi illuminanti a LED sul territorio nazionale ed internazionale.

Lo scopo di NANOLED LIGHTING è di proporre agli specialisti di illuminotecnica, all'industria dell'arredo, all'architettura e ai contractor di complementi d'arredo, delle soluzioni illuminotecniche a LED mirate, affidabili e costruite con grande qualità perché realizzate esclusivamente in Italia da maestranze qualificate. Per la costruzione dei propri corpi illuminanti NANOLED LIGHTING seleziona fornitori affidabili e materiali di qualità, affinché il prodotto finito offra all'utilizzatore un servizio duraturo negli anni.

Grazie alle attrezzature e agli impianti produttivi che NANOLED LIGHTING possiede, è in grado di lavorare alluminio, acciaio, policarbonato e di assemblare schede elettroniche.

Questo offre un grande vantaggio agli architetti ed ai progettisti che hanno anche la possibilità di personalizzare ed adattare i prodotti alle più ampie esigenze dei loro clienti.

Lo sviluppo esponenziale della tecnologia LED ha messo in evidenza anche problematiche fotobiologiche e NANOLED LIGHTING, considerando questo aspetto fondamentale per la salute delle persone ed in certi casi anche per la tutela ambientale, offre prodotti sostenibili e conformi alla norma "ecodesign".

NANOLED LIGHTING infine fornisce ed accompagna i suoi partner con tutti i supporti fotometrici, tecnici e commerciali necessari ad integrare i suoi corpi illuminanti nei più vari progetti. Il 100% dei prodotti è verificato e testato prima di essere spedito. Tutto il sistema produttivo aziendale è accreditato presso l'ente europeo IMQ, il quale verifica periodicamente che tutte le procedure adottate siano aggiornate e conformi alla certificazione ISO9001:2015.





INDICE PER FAMIGLIA DI PRODOTTO

MICROSPOT

DUST	16
KIT DUST	17
SKY	18
KIT SKY	19
ALGOL	20
HALLEY	21

INCASSI DA INTERNO

MINI VESTA	24
EOS	25
EOS Q	26
EOS PLAFONE	27
EOS W	28
EOS W Q	29
EOS METAL	30
EOS METAL Q	31
IRIDE W	32
ZEFIRO W	33
VALLY	34
GIORDAN	35
GIORDAN PLAFONE	36
TICHE	37
TICHE PLAFONE	38
TICHE Q	39
TICHE Q PLAFONE	40
TICHE MAXI	41
BASIK 1	42
BASIK Q	43
BIONIK 1	44
BIONIK Q	45
SIMPLE	46
SIMPLE Q	47
SIMPLE M	48
SIMPLE M Q	49
SIMPLE W	50
FOUR HOLE	51

FOUR HOLE Q	52
EGO METAL	53
EGO METAL Q	54
REMOVE PLUS	55
REMOVE MINUS	56
PAD	57
ERMA	58

INCASSI DA INTERNO ED ESTERNO

REMOVE PLUS WP	62
HOLLY	63
HALISSA	64
MEMO	65
DEHO 2	66
DEHO 3	67
DEHO 4	68
DEHO 5	69
DEHO Q	70
DARDO 2	71
DARDO 3	72
DARDO Q	73
ACSO 1	74
ACSO 2	75
ACSO 3	76
ACRUX 1	77

INCASSI 316 L

DEHO 1 L	80
DEHO 1 L Q	81
DEHO 2 L	82
DEHO 3 L	83
DEHO 4 L	84
DEHO 5 L	85
DEHO Q L	86

INDICE PER FAMIGLIA DI PRODOTTO

PROIETTORI

DUVAR	90
VERTIGO	91
ZEPPELIN	92

ILLUMINAZIONE TECNICO DECORATIVO

PIXEL 1	96
ROMY	97
SARY	98
ISA	99
LILLY	100
EVA	101
LINEA	102
QUADRA Q1	103
QUADRA Q2	104
QUADRA Q3	105
QUADRA Q4	106
QUADRA R1	107
QUADRA R2	108
QUADRA R3	109
REM	110
CISO PLAFONE P31	111
CISO PLAFONE P33	112
CISO PLAFONE P50	113
CISO PLAFONE P80	114
CISO SOSPENSIONE S31	115
CISO SOSPENSIONE S33	116
CISO SOSPENSIONE S50	117
CISO SOSPENSIONE S80	118
ROSONI PER ALTRE COMPOSIZIONI CISO	119

SISTEMA LINEARE DA INCASSO

EPTA	122
SIGMA	124
REFLEX	126
IOTA	128

RASO	130
RHO 1	132
YPSILON 1	134
DELTA 3	136
TAU	138
MILKY	140

SISTEMI LINEARI A PLAFONE O INCASSO

MINI	144
JEY 1	146
JEY 2	148
ZETA 1	150
ZETA 2	152
RHO 3	154
VELA 1	156
VELA 2	158
GAMMA	160
VEGA	162
BETA	164
DELTA 1	166
KAPPA 3	168
QU	170
H1	172
H2	174
H3	176
C1	178
C2	180

SISTEMI LINEARI A SOSPENSIONE

SOSPENSIONE JEY	184
SOSPENSIONE JEY MAGNETICA	186
SOSPENSIONE RHO	188
SOSPENSIONE DELTA	190
SOSPENSIONE KAPPA	192
SOSPENSIONE KAPPA MAGNETICA	194

INDICE PER FAMIGLIA DI PRODOTTO

SISTEMI LINEARI A PARETE

KAPPA 1	198
JEY 5	200

SISTEMI LINEARI ORIENTABILI

RHO ORIENTABILE	204
DELTA ORIENTABILE	206

SISTEMA LINEARE CALPESTABILE

YPSILON CALPESTABILE	210
----------------------	-----

SISTEMI RGB

SKY RGB	214
ALGOL RGB	215
HALLEY RGB	216
EOS RGB	217
BASIK 1 RGB	218
BASIK Q RGB	219
BIONIK 1 RGB	220
BIONIK Q RGB	221
FOUR HOLE RGB	222
FOUR HOLE Q RGB	223
DEHO 2 RGB	224
DEHO Q RGB	225
ACSO 1 RGB	226
VERTIGO RGB	227
DUVAR RGB	228

ALIMENTATORI

CORRENTE COSTANTE 350mA	232
CORRENTE COSTANTE 500mA	233
CORRENTE COSTANTE PER COB	234
MULTICORRENTE	235
TENSIONE COSTANTE 12Vdc	236
TENSIONE COSTANTE 24Vdc	237
TENSIONE COSTANTE 24Vdc DALI2 E PUSH	239
DISPOSITIVO DI EMERGENZA	241

SISTEMI DI CONNESSIONE

COLLEGAMENTO IN SERIE	244
COLLEGAMENTO IN PARALLELO	245
COLLEGAMENTO SERIE - PARALLELO	246
COLLEGAMENTO RGB	247

SISTEMI DI CONTROLLO

CENTRALINA SK-V1	250
CENTRALINA RF.001	251
CENTRALINA SR-1029	252
CENTRALINA RFL20K	253
CENTRALINA SR-1029W	254
CENTRALINA 1009FA3	255
CENTRALINA DLM1224-1CV	256
CENTRALINA MINI-1CV	257
CENTRALINA MINI-1CV-DALI	258
CENTRALINA MINI-1CV-CASAMBI	259
CENTRALINA LINE-5CV	260
CENTRALINA DLX1224-4CV-DALI	261
CENTRALINA LINE 5CV-CASAMBI	262
CENTRALINA DLC1248-1CC350	263
CENTRALINA DLC1248-1CC500	263
CENTRALINA DLX1224-4CC350	264
CENTRALINA DLX1224-4CC500	264
SENSORE VOLUMETRICO	265
SENSORE INFRAROSSI	265
SENSORE TOUCH	265
SENSORE TOUCH MINI	266
SENSORE TOUCH DIMMER	266
SENSORE MINI MOTION DETECTOR	267
SENSORE TOUCH SENSOR SWITCH	267
SENSORE IR SENSOR SWITCH	267

INDICE PER FAMIGLIA DI PRODOTTO

ACCESSORI DI INSTALLAZIONE

CASSAFORMA HOLLY, HALISSA E MEMO	270
CASSAFORMA SERIE ACSO E ACRUX	270
ANELLO SERIE ACSO E ACRUX	270
CASSAFORMA SERIE DEHO E DARDO	271
ANELLO SERIE DEHO E DARDO	271
CASSAFORMA PAD	271
CASSAFORMA REMOVE PLUS	272
CASSAFORMA REMOVE MINUS	272
BASE E PICCHETTO DUVAR	272

SISTEMI COMPLEMENTARI

SISTEMI COMPLEMENTARI REM	276
SISTEMI COMPLEMENTARI DARK	276

INDICE ALFABETICO

A	
ACCESSORI COLLEGAMENTO IN PARALLELO	245
ACCESSORI COLLEGAMENTO IN SERIE	244
ACCESSORI COLLEGAMENTO RGB	247
ACCESSORI COLLEGAMENTO SERIE-PARALLELO	246
ACRUX 1	77
ACSO 1	74
ACSO 1 RGB	226
ACSO 2	75
ACSO 3	76
ALGOL	20
ALGOL RGB	215
ALIMENTATORI IN CORRENTE COSTANTE PER COB	234
ALIMENTATORI IN CORRENTE COSTANTE 350mA	232
ALIMENTATORI IN CORRENTE COSTANTE 500mA	233
ALIMENTATORI IN TENSIONE COSTANTE 12Vdc	236
ALIMENTATORI IN TENSIONE COSTANTE 24Vdc	237
ALIMENTATORI IN TENSIONE COSTANTE 24Vdc DALI2 e PUSH	239
ALIMENTATORI MULTICORRENTE	235
ANELLO SERIE ACSO E ACRUX	270
ANELLO SERIE DEHO E DARDO	271
B	
BASE E PICCHETTO DUVAR	272
BASIK 1	42
BASIK 1 RGB	218
BASIK Q	43
BASIK Q RGB	219
BETA	164
BIONIK 1	44
BIONIK 1 RGB	220
BIONIK Q	45
BIONIK Q RGB	221
C	
C1	178
C2	180
CASSAFORMA HOLLY, HALISSA E MEMO	270
CASSAFORMA PAD	271
CASSAFORMA REMOVE MINUS	272
CASSAFORMA REMOVE PLUS	272
CASSAFORMA SERIE ACSO E ACRUX	270
CASSAFORMA SERIE DEHO E DARDO	271
CENTRALINA DLC1248-1CC350	263
CENTRALINA DLC1248-1CC500	263
CENTRALINA DLM1224-1CV	256
CENTRALINA DLX1224-4CC350	264
CENTRALINA DLX1224-4CC500	264
CENTRALINA DLX1224-4CV-DALI	261
CENTRALINA LINE-5CV	260
CENTRALINA LINE-5CV-CASAMBI	262
CENTRALINA MINI-1CV	257
CENTRALINA MINI-1CV-CASAMBI	259
CENTRALINA MINI-1CV-DALI	258
CENTRALINA RF.001	251
CENTRALINA RFL20K	253
CENTRALINA SK-V1	250
CENTRALINA SR-1009FA3	255
CENTRALINA SR-1029	252
CENTRALINA SR-1029W	254
CISO PLAFONE P31	111
CISO PLAFONE P33	112
CISO PLAFONE P50	113
CISO PLAFONE P80	114
CISO SOSPENSIONE S31	115
CISO SOSPENSIONE S33	116
CISO SOSPENSIONE S50	117
CISO SOSPENSIONE S80	118
D	
DARDO 2	71
DARDO 3	72
DARDO Q	73
DEHO 1 L	80
DEHO 1 L Q	81
DEHO 2	66
DEHO 2 L	82
DEHO 2 RGB	224
DEHO 3	67
DEHO 3 L	83
DEHO 4	68

INDICE ALFABETICO

DEHO 4 L	84
DEHO 5	69
DEHO 5 L	85
DEHO Q	70
DEHO Q L	86
DEHO Q RGB	225
DELTA 1	166
DELTA 3	136
DELTA ORIENTABILE	206
DISPOSITIVI DI EMERGENZA	241
DUST	16
DUVAR	90
DUVAR RGB	228

E

EGO METAL	53
EGO METAL Q	54
EOS	25
EOS METAL	30
EOS METAL Q	31
EOS PLAFONE	27
EOS Q	26
EOS RGB	217
EOS W	28
EOS W Q	29
EPTA	122
ERMA	58
EVA	101

F

FOUR HOLE	51
FOUR HOLE Q	52
FOUR HOLE Q RGB	223
FOUR HOLE RGB	222

G

GAMMA	160
GIORDAN	35
GIORDAN PLAFONE	36

H

H1	172
H2	174
H3	176
HALISSA	64
HALLEY	21
HALLEY RGB	216
HOLLY	63

I

IOTA	128
IRIDE W	32
ISA	99

J

JEY 1	146
JEY 2	148
JEY 5	200

K

KAPPA 1	198
KAPPA 3	168
KIT DUST	17
KIT SKY	19

L

LILLY	100
LINEA	102

M

MEMO	65
MILKY	140
MINI	144
MINI VESTA	24



















P

PAD	57
PIXEL 1	96

INDICE ALFABETICO

Q	
QU	170
QUADRA Q1	103
QUADRA Q2	104
QUADRA Q3	105
QUADRA Q4	106
QUADRA R1	107
QUADRA R2	108
QUADRA R3	109
R	
RASO	130
REFLEX	126
REM	110
REMOVE MINUS	56
REMOVE PLUS	55
REMOVE PLUS WP	62
RHO 1	132
RHO 3	154
RHO ORIENTABILE	204
ROMY	97
ROSONI PER ALTRE COMPOSIZIONI CISO	119
S	
SARY	98
SENSORE INFRAROSSI	265
SENSORE IR SENSOR SWITCH	267
SENSORE MINI MOTION DETECTOR	267
SENSORE TOUCH	265
SENSORE TOUCH DIMMER	266
SENSORE TOUCH MINI	266
SENSORE TOUCH SENSOR SWITCH	267
SENSORE VOLUMETRICO	265
SIGMA	124
SIMPLE	46
SIMPLE M	48
SIMPLE M Q	49
SIMPLE Q	47
SIMPLE W	50
SISTEMI COMPLEMENTARI DARK	276
SISTEMI COMPLEMENTARI REM	276
T	
TAU	138
TICHE	37
TICHE MAXI	41
TICHE PLAFONE	38
TICHE Q	39
TICHE Q PLAFONE	40
V	
VALLY	34
VEGA	162
VELA 1	156
VELA 2	158
VERTIGO	91
VERTIGO RGB	227
Y	
YPSILON 1	134
YPSILON CALPESTABILE	210
Z	
ZEFIRO W	33
ZEPELIN	92
ZETA 1	150
ZETA 2	152

SIMBOLI

-  Prodotto conforme alle normative europee in materia di sicurezza elettrica.
-  Prodotto sottoposto alle normative europee RAEE in materia di smaltimento.
-  Prodotto realizzato con materiale riciclabile.
-  Classe III. Prodotti alimentati con tensione di sicurezza inferiore a 50V.
-  **IP..** Indice di protezione (vedi sotto).
-  Prodotto che può essere installato sia in ambienti interni che esterni.
-  Prodotto che può essere installato in ambienti interni.
-  Indica il peso teorico del prodotto, privo di cablaggi.
-  Prodotto idoneo ad essere montato su superfici normalmente infiammabili.
-  Indica che il colore Ambra "vino" previene il "gusto di luce". È indicato ed approvato dal Comité Interprofessionnel du vin de Champagne (CIVIC) per l'illuminazione di cantine, sale di conservazione e arredi.
-  Prodotto idoneo ad essere inserito nei mobili.
-  Indica che il prodotto è calpestabile.
-  Indica il tipo di ottica (simmetrica o asimmetrica) e i gradi di apertura.
-  Dimensione del foro da praticare per il montaggio senza cassaforma.
-  Indica che il prodotto è dimmerabile.
-  Classe I. Apparecchio con dispositivo per la messa a terra.
-  Classe II. Apparecchio con isolamento rinforzato o doppio isolamento, privo di dispositivo per la messa a terra.
-  Accensione tramite il tocco della superficie metallica.
-  Conformità alla Direttiva RoHs 2002/95/CE la quale vieta l'uso di sostanze pericolose nelle apparecchiature elettriche ed elettroniche (piombo, mercurio, etc..)

INDICE DI PROTEZIONE **IP..**

La "resistenza" offerta dall'apparecchio alla penetrazione di corpi solidi e liquidi, viene indicata con il prefisso IP (international protection) seguito da due cifre significative. La prima cifra identifica il grado di protezione contro l'ingresso di corpi solidi. La seconda cifra identifica il grado di protezione contro l'ingresso di corpi liquidi.

- IP0.** Non protetto.
- IP1.** Protetto dalla penetrazione di corpi solidi di dimensioni superiori a 50mm.
- IP2.** Protetto dalla penetrazione di corpi solidi di dimensioni superiori a 12mm.
- IP3.** Protetto dalla penetrazione di corpi solidi di dimensioni superiori a 2,5mm.
- IP4.** Protetto dalla penetrazione di corpi solidi di dimensioni superiori a 1mm.
- IP5.** Protetto dalla penetrazione della polvere.
- IP6.** Protetto completamente dalla penetrazione della polvere.
- IP0.** Non protetto.
- IP1.** Protetto dalle cadute verticali di gocce d'acqua.
- IP2.** Protetto dalle cadute dell'acqua con inclinazione massima di 15°.
- IP3.** Protetto dalla pioggia.
- IP4.** Protetto dagli spruzzi.
- IP5.** Protetto dai getti d'acqua.
- IP6.** Protetto dalle ondate.
- IP7.** Protetto dall'immersione temporanea.



MICROSPOT

DUST	16
KIT DUST	17
SKY	18
KIT SKY	19
ALGOL	20
HALLEY	21

DUST

L93.

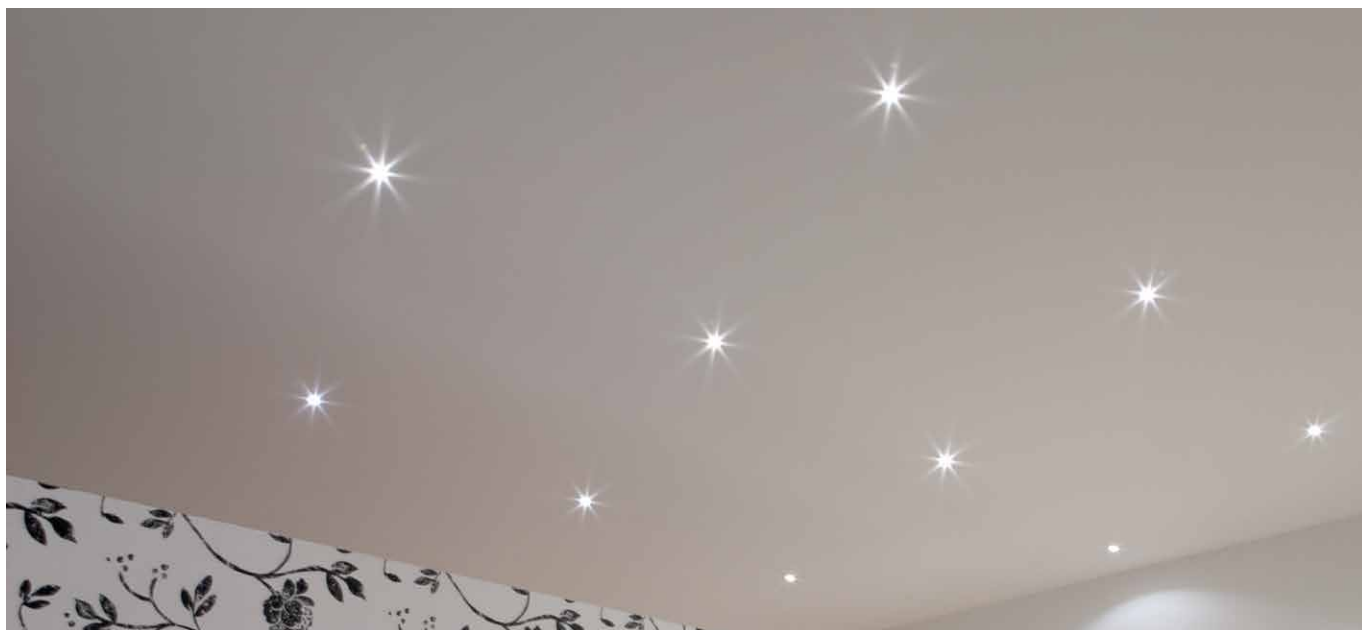

Incasso in alluminio tornito per illuminazione di decorazione e cortesia. Indicato per creare effetto "cielo stellato". Installabile in ambienti interni ed esterni parzialmente protetti, montaggio con molla.

LED da 3mm ad alta luminosità

Potenza: 0,1W@3,2Vdc

Lumen: 2Lm@3,2Vdc

Alimentazione in tensione costante 12Vdc solo con box GNTG e a gruppi di tre

Collegamento obbligatorio a multipli di tre con box CNTG, cavo cm 150

Accessori obbligatori per collegamento pag. 246

Alimentatori in tensione costante pag. 236

Accessori per dimmerazione pag. 249



 **PRODOTTO IN ITALIA**

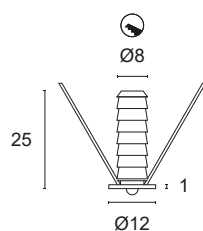

CODICI BASE

L93.

FINITURE

- 1 Bianco
- 2 Nero opaco
- 6 Cromo

COLORE LED

- BF 6000K
- BN 4000K
- BC 3000K
- BL Blu
- VE Verde

Esempio di codifica:

DUST + Bianco + 6000K = Codice: L93.1BF

KIT DUST

KMQ.L93.

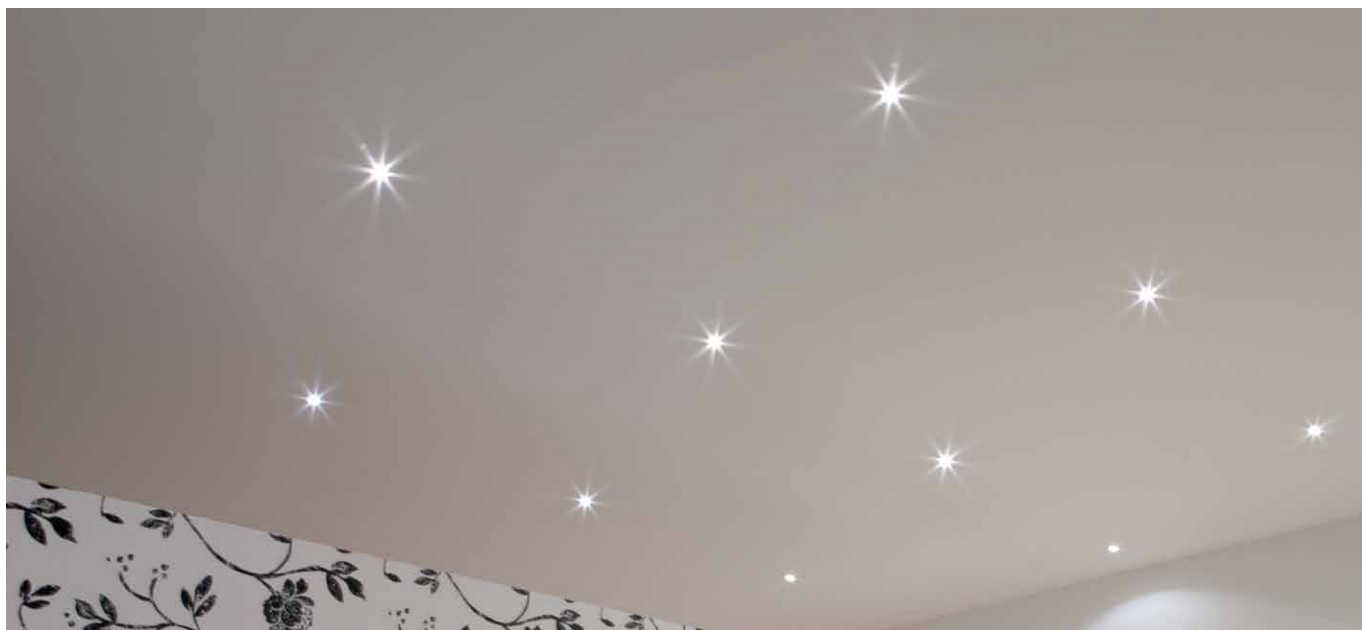

Confezione da 18 pezzi del modello DUST per illuminazione di decorazione e cortesia. Indicato per creare effetto "cielo stellato" su una superficie di 1 metro quadrato. La confezione comprende il box di collegamento e l'alimentatore. Installabile in ambienti interni ed esterni parzialmente protetti, montaggio con molla.

LED da 3mm ad alta luminosità

Potenza: 0,1W@3,2Vdc

Lumen: 2Lm@3,2Vdc

Alimentazione in tensione costante 12Vdc e box CNTG/18

Collegamento obbligatorio a multipli di tre con box CNTG, cavo cm 150

Accessori per dimmerazione pag. 249

N°18 DUST



N°1 BOX CNTG/18



N°1 ALIMENTATORE

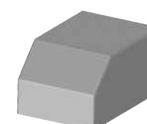

 **PRODOTTO IN ITALIA**

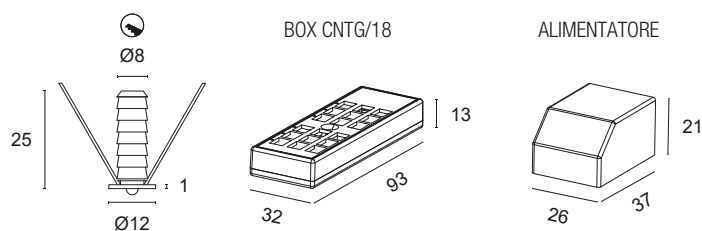

CODICI BASE

KMQ.L93.

FINITURE

- 1 Bianco
- 2 Nero opaco
- 6 Cromo

COLORE LED

- BF** 6000K
- BN** 4000K
- BC** 3000K
- BL** Blu
- VE** Verde

Esempio di codifica:

KIT DUST + Bianco + 6000K = Codice: **KMQ.L93.1BF**

SKY L90.



Incasso in alluminio tornito per illuminazione di decorazione e cortesia. Indicato per creare effetto "cielo stellato". Installabile in ambienti interni ed esterni parzialmente protetti, montaggio con molla.

LED da 5mm ad alta luminosità

Potenza: 0,1W@3,2Vdc

Lumen: 2Lm@3,2Vdc

Alimentazione in tensione costante 12Vdc solo con box GNTG e a gruppi di tre

Collegamento obbligatorio a multipli di tre con box CNTG, cavo cm 150

Accessori obbligatori per collegamento pag. 246

Alimentatori in tensione costante pag. 236

Accessori per dimmerazione pag. 249



 **PRODOTTO IN ITALIA**

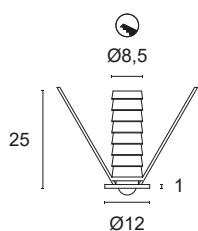

CODICI BASE

L90.

FINITURE

- 1 Bianco
- 2 Nero opaco
- 6 Cromo

COLORE LED

- BF 6000K
- BN 4000K
- BC 3000K
- BL Blu

Esempio di codifica:

SKY + Cromo + 3000K = Codice: L90.6BC

KIT SKY

KMQ.L90.



Confezione da 18 pezzi del modello SKY per illuminazione di decorazione e cortesia. Indicato per creare effetto "cielo stellato" su una superficie di 1 metro quadrato. La confezione comprende il box di collegamento e l'alimentatore. Installabile in ambienti interni ed esterni parzialmente protetti, montaggio con molla.

LED da 5mm ad alta luminosità

Potenza: 0,1W@3,2Vdc

Lumen: 2Lm@3,2Vdc

Alimentazione in tensione costante 12Vdc e box CNTG/18

Collegamento obbligatorio a multipli di tre con box CNTG, cavo cm 150

Accessori per dimmerazione pag. 249

N°18 SKY



N°1 BOX CNTG/18



N°1 ALIMENTATORE

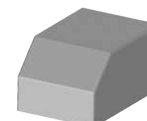

 **PRODOTTO IN ITALIA**

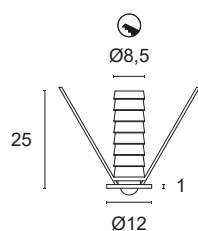

BOX CNTG/18

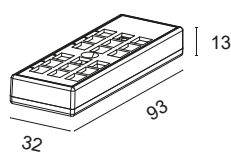

ALIMENTATORE

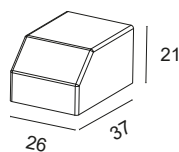

CODICI BASE

KMQ.L90.

FINITURE

- 1 Bianco
- 2 Nero opaco
- 6 Cromo

COLORE LED

- BF** 6000K
- BN** 4000K
- BC** 3000K
- BL** Blu

Esempio di codifica:

KIT SKY + Cromo + 3000K = Codice: KMQ.L90.6BC

ALGOL

L80.



Incasso in alluminio tornito per illuminazione di decorazione e cortesia. Indicato per creare effetto "cielo stellato". Installabile in ambienti interni ed esterni parzialmente protetti, montaggio con molla.

LED da 5mm ad alta luminosità

Potenza: 0,5W@12Vdc

Lumen: 6Lm@12Vdc

Alimentazione in tensione costante 12Vdc

Collegamento in parallelo, cavo cm 150

Alimentatori in tensione costante pag. 236

Accessori per collegamento rapido pag. 245

Accessori per dimmerazione pag. 249



 **PRODOTTO IN ITALIA**

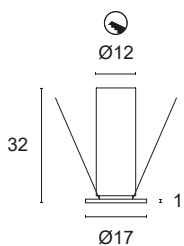

CODICI BASE

L80.

FINITURE

- 1 Bianco
- 2 Nero opaco
- 6 Cromo

COLORE LED

- BF 6000K
- BN 4000K
- BC 3000K
- BL Blu

Esempio di codifica:

ALGOL + Cromo + Blu = Codice: L80.6BL

HALLEY

L31.



Incasso in alluminio tornito per illuminazione d'accento, decorazione e cortesia. Indicato anche per "cielo stellato". Ottica secondaria a scelta, installabile in ambienti interni ed esterni parzialmente protetti, montaggio con molla.

Power LED CRI>80

Potenza: 1W@350mA

Lumen: 135Lm@350mA

Alimentazione in corrente costante 350mA

Collegamento in serie, cavo cm 50

Alimentatori in corrente costante pag. 232

Accessori per installazione pag. 244

Accessori per dimmerazione pag. 249



 **PRODOTTO IN ITALIA**

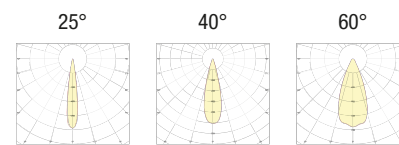
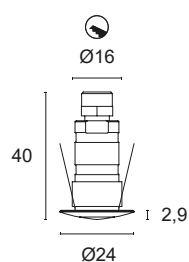

CODICI BASE

L31.

FINITURE

- 1 Bianco
- 2 Nero opaco
- 6 Cromo
- 7 Alluminio satinato

FASCIO LUCE

- 25 25°
- 40 40°
- 60 60°

COLORE LED

- BN** 4000K
- BC** 3000K
- CC** 2700K
- BL** Blu
- VE** Verde
- RO** Rosso
- AM** Ambra "vino"



Approvato
CIVIC

Esempio di codifica:

HALLEY + Bianco + Fascio luce 40° + 3000K = Codice: L31.140BC



INCASSI DA INTERNO

MINI VESTA	24
EOS	25
EOS Q	26
EOS PLAFONE	27
EOS W	28
EOS W Q	29
EOS METAL	30
EOS METAL Q	31
IRIDE W	32
ZEFIRO W	33
VALLY	34
GIORDAN	35
GIORDAN PLAFONE	36
TICHE	37
TICHE PLAFONE	38
TICHE Q	39
TICHE Q PLAFONE	40
TICHE MAXI	41
BASIK 1	42
BASIK Q	43
BIONIK 1	44
BIONIK Q	45
SIMPLE	46
SIMPLE Q	47
SIMPLE M	48
SIMPLE M Q	49
SIMPLE W	50
FOUR HOLE	51
FOUR HOLE Q	52
EGO METAL	53
EGO METAL Q	54
REMOVE PLUS	55
REMOVE MINUS	56
PAD	57
ERMA	58

MINI VESTA

L9X.

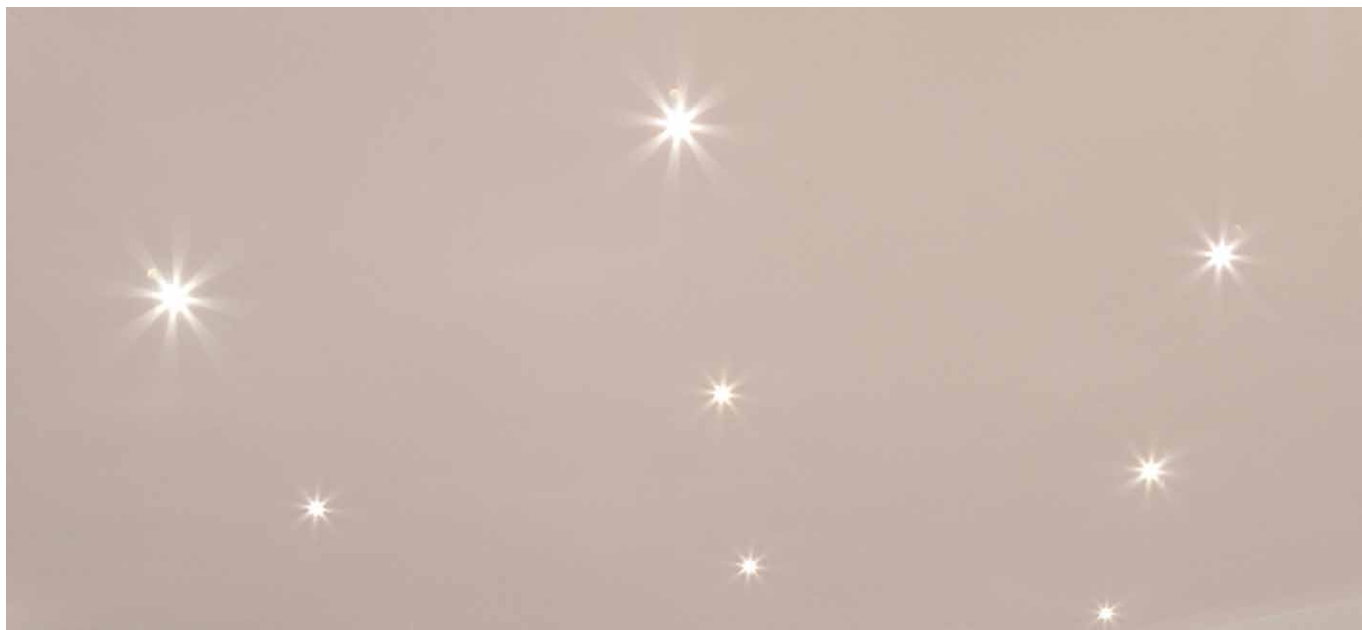

Incasso in termoplastico per illuminazione d'accento, decorazione e cortesia. Illuminazione diffusa, installabile in ambienti interni, montaggio a pressione.

Power LED CRI>80

Potenza: 1W@350mA - 2W@500mA

Lumen: 135Lm@350mA - 216Lm@500mA

Alimentazione in corrente costante 350mA - 500mA

Collegamento in serie, cavo cm 50

Alimentatori in corrente costante pag. 232 - 233

Accessori per collegamento rapido pag. 244

Accessori per dimmerazione pag. 249



 **PRODOTTO IN ITALIA**

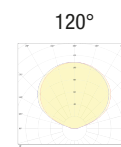
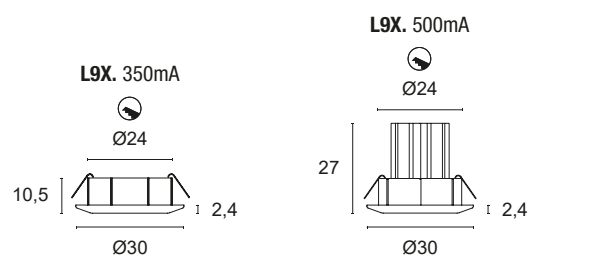

CODICI BASE

L9X.

FINITURE

- 1** Bianco
- 6** Cromo
- 7** Alluminio satinato
- 8** Trasparente

FASCIO LUCE

- 00** 120°

COLORE LED

- BN** 4000K
- BC** 3000K
- CC** 2700K
- BL** Blu
- VE** Verde
- RO** Rosso
- AM** Ambra "vino"



Approvato
CIVIC

POTENZA

- 3** 1x1W - 350mA - 135 lm
- 5** 1x2W - 500mA - 216 lm

Esempio di codifica:

MINI VESTA + Bianco + Fascio di luce 120° + 3000K + 1W = Codice: **L9X.100BC3**

EOS

L95.



Incasso in termoplastico per illuminazione d'accento, decorazione e cortesia. Ottica secondaria a scelta, installabile in ambienti interni, montaggio a pressione.

Power LED CRI>80

Potenza: 1W@350mA - 2W@500mA

Lumen: 135Lm@350mA - 216Lm@500mA

Alimentazione in corrente costante 350mA - 500mA

Collegamento in serie, cavo cm 50

Alimentatori in corrente costante pag. 232 - 233

Accessori per collegamento rapido pag. 244

Accessori per dimmerazione pag. 249

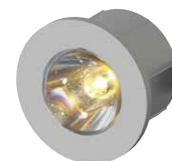

 **PRODOTTO IN ITALIA**

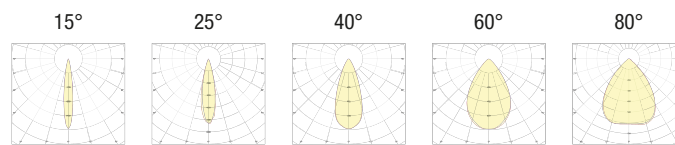
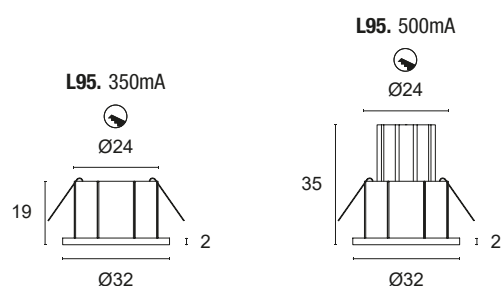

CODICI BASE

L95.

FINITURE

- 1 Bianco
- 2 Nero opaco
- 3 Oro satinato
- 6 Cromo
- 7 Alluminio satinato
- 8 Trasparente
- 9 Oro lucido

FASCIO LUCE

- 15 15°
- 25 25°
- 40 40°
- 60 60°
- 80 80°

COLORE LED

- BN 4000K
- BC 3000K
- CC 2700K
- BL Blu
- VE Verde
- RO Rosso
- AM Ambra "vino"

POTENZA

- 3** 1x1W - 350mA - 135 lm
- 5** 1x2W - 500mA - 216 lm



Approvato
CIVIC

Esempio di codifica:

EOS + Alluminio satinato + Fascio di luce 15° + 3000K + 1W = Codice: L95.715BC3

EOS Q

L9Q.



Incasso in termoplastico per illuminazione d'accento, decorazione e cortesia. Ottica secondaria a scelta, installabile in ambienti interni, montaggio a pressione.

Power LED CRI>80

Potenza: 1W@350mA - 2W@500mA

Lumen: 135Lm@350mA - 216Lm@500mA

Alimentazione in corrente costante 350mA - 500mA

Collegamento in serie, cavo cm 50

Alimentatori in corrente costante pag. 232 - 233

Accessori per collegamento rapido pag. 244

Accessori per dimmerazione pag. 249

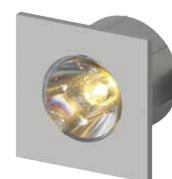

 **PRODOTTO IN ITALIA**

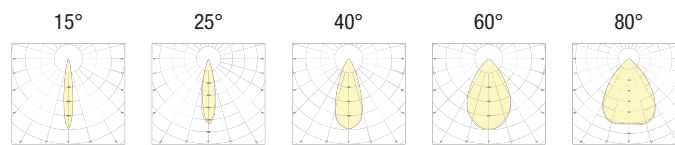
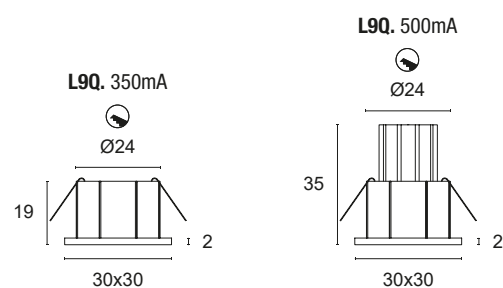

CODICI BASE

L9Q.

FINITURE

- 1 Bianco
- 2 Nero opaco
- 3 Oro satinato
- 6 Cromo
- 7 Alluminio satinato
- 8 Trasparente
- 9 Oro lucido

FASCIO LUCE

- 15 15°
- 25 25°
- 40 40°
- 60 60°
- 80 80°

COLORE LED

- BN 4000K
- BC 3000K
- CC 2700K
- BL Blu
- VE Verde
- RO Rosso
- AM Ambra "vino"

POTENZA

- 3** 1x1W - 350mA - 135 lm
- 5** 1x2W - 500mA - 216 lm



Esempio di codifica:

EOS Q + Alluminio satinato + Fascio di luce 15° + 3000K + 1W = Codice: **L9Q.715BC3**

EOS PLAFONE

L95D.



Plafone in termoplastico per illuminazione d'accento, decorazione e cortesia. Ottica secondaria a scelta, installabile in ambienti interni, montaggio con viti a scomparsa.

Power LED CRI>80

Potenza: 1W@350mA

Lumen: 135Lm@350mA

Alimentazione in corrente costante 350mA

Collegamento in serie, cavo cm 50

Alimentatori in corrente costante pag. 232

Accessori per collegamento rapido pag. 244

Accessori per dimmerazione pag. 249

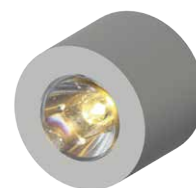

 **PRODOTTO IN ITALIA**

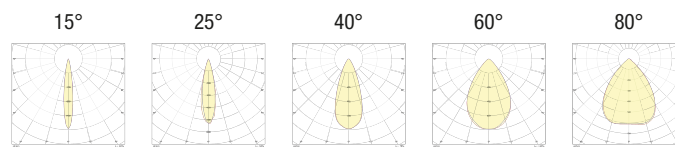
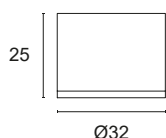

CODICI BASE

L95D.

FINITURE

- 1 Bianco
- 2 Nero opaco
- 3 Oro satinato
- 6 Cromo
- 7 Alluminio satinato
- 8 Trasparente
- 9 Oro lucido

FASCIO LUCE

- 15 15°
- 25 25°
- 40 40°
- 60 60°
- 80 80°

COLORE LED

- BN** 4000K
- BC** 3000K
- CC** 2700K
- BL** Blu
- VE** Verde
- RO** Rosso
- AM** Ambra "vino"



Approvato
CIVIC

Esempio di codifica:

EOS PLAFONE + Alluminio satinato + Fascio di luce 25° + Rosso = Codice: L95D.725R0

EOS W

L9512.



Incasso in termoplastico per illuminazione d'accento, decorazione e cortesia. Illuminazione diffusa, installabile in ambienti interni, montaggio a pressione.

WICOP LED CRI>80

Potenza: 2W@12Vdc

Lumen: 216Lm@12Vdc

Alimentazione in tensione costante 12Vdc

Collegamento in parallelo, cavo cm 50

Alimentatori in tensione costante pag. 236

Accessori per collegamento rapido pag. 245

Accessori per dimmerazione pag. 249



 **PRODOTTO IN ITALIA**

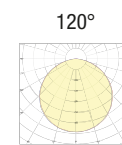
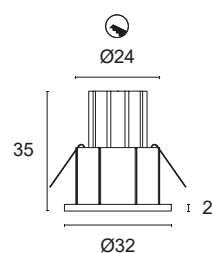

CODICI BASE

L9512.

FINITURE

- 1 Bianco
- 2 Nero opaco
- 3 Oro satinato
- 6 Cromo
- 7 Alluminio satinato
- 8 Trasparente
- 9 Oro lucido

COLORE LED

- BN** 4000K
- BC** 3000K
- CC** 2700K

Esempio di codifica:

EOS W + Bianco + 3000K = Codice: L9512.1BC

EOS W Q

L9Q12.



Incasso in termoplastico per illuminazione d'accento, decorazione e cortesia. Illuminazione diffusa, installabile in ambienti interni, montaggio a pressione.

WICOP LED CRI>80

Potenza: 2W@12Vdc

Lumen: 216Lm@12Vdc

Alimentazione in tensione costante 12Vdc

Collegamento in parallelo, cavo cm 50

Alimentatori in tensione costante pag. 236

Accessori per collegamento rapido pag. 245

Accessori per dimmerazione pag. 249

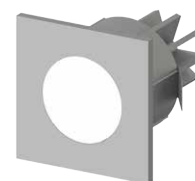

 **PRODOTTO IN ITALIA**

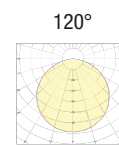
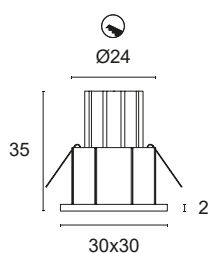

CODICI BASE

L9Q12.

FINITURE

- 1 Bianco
- 2 Nero opaco
- 3 Oro satinato
- 6 Cromo
- 7 Alluminio satinato
- 8 Trasparente
- 9 Oro lucido

COLORE LED

- BN** 4000K
- BC** 3000K
- CC** 2700K

Esempio di codifica:

EOS W Q + Bianco + 3000K = Codice: **L9Q12.1BC**

EOS METAL

L95M.



Incasso in alluminio tornito e decorato con LED di potenza per illuminazione d'accento, decorazione e cortesia. Ottica secondaria a scelta, installabile in ambienti interni. Montaggio ad incasso con molle.

Power LED CRI>80

Potenza: 2W@500mA

Lumen: 216Lm@500mA

Alimentazione in corrente costante 500mA

Collegamento in serie, cavo cm 50

Alimentatori in corrente costante pag. 233

Accessori per dimmerazione pag. 249

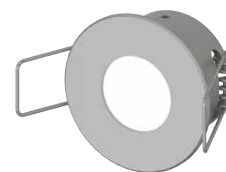

 **PRODOTTO IN ITALIA**

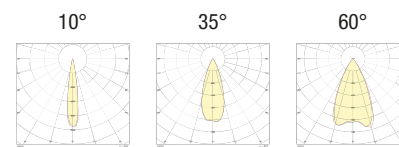
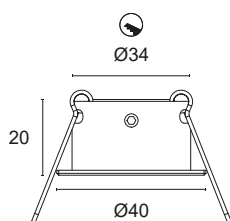

CODICI BASE

L95M.

FINITURE

- 1 Bianco
- 2 Nero opaco
- 5 Alluminio brillante
- 7 Alluminio satinato

FASCIO LUCE

- 10 10°
- 35 35°
- 60 60°

COLORE LED

- BN** 4000K
- BC** 3000K
- CC** 2700K
- BL** Blu
- VE** Verde
- RO** Rosso
- AM** Ambra "vino"



Approvato
CIVIC

Esempio di codifica:

EOS METAL + Alluminio satinato + Fascio luce 40° + 3000K = Codice: L95M.740BC

EOS METAL Q

L9QM.



Incasso in alluminio tornito e decorato con LED di potenza per illuminazione d'accento, decorazione e cortesia. Ottica secondaria a scelta, installabile in ambienti interni. Montaggio ad incasso con molle.

Power LED CRI>80

Potenza: 2W@500mA

Lumen: 216Lm@500mA

Alimentazione in corrente costante 500mA

Collegamento in serie, cavo cm 50

Alimentatori in corrente costante pag. 233

Accessori per dimmerazione pag. 249

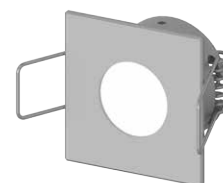

 **PRODOTTO IN ITALIA**

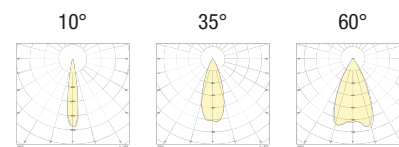
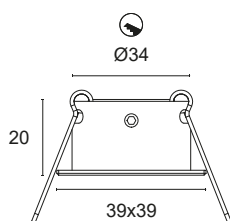

CODICI BASE

L95QM.

FINITURE

- 1 Bianco
- 2 Nero opaco
- 5 Alluminio brillante
- 7 Alluminio satinato

FASCIO LUCE

- 10 10°
- 35 35°
- 60 60°

COLORE LED

- BN** 4000K
- BC** 3000K
- CC** 2700K
- BL** Blu
- VE** Verde
- RO** Rosso
- AM** Ambra "vino"



Approvato
CIVIC

Esempio di codifica:

EOS METAL Q + Alluminio satinato + Fascio luce 40°+ 3000K = Codice: L9QM.740BC

IRIDE W

L9912.



Incasso in termoplastico per illuminazione d'accento, decorazione e cortesia. Illuminazione diffusa, installabile in ambienti interni, montaggio a pressione.

WICOP LED CRI>80

Potenza: 2W@12Vdc

Lumen: 216Lm@12Vdc

Alimentazione in tensione costante 12Vdc

Collegamento in parallelo, cavo cm 50

Alimentatori in tensione costante pag. 236

Accessori per collegamento rapido pag. 245

Accessori per dimmerazione pag. 249

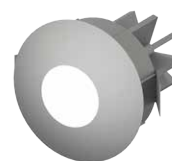

 **PRODOTTO IN ITALIA**

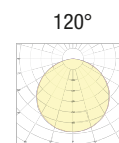
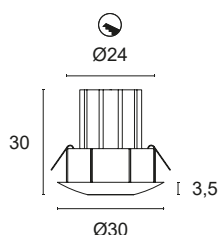

CODICI BASE

L9912.

FINITURE

- 1 Bianco
- 2 Nero opaco
- 3 Oro satinato
- 6 Cromo
- 7 Alluminio satinato
- 8 Trasparente
- 9 Oro lucido

COLORE LED

- BN** 4000K
- BC** 3000K
- CC** 2700K

Esempio di codifica:

IRIDE W + Bianco + 3000K = Codice: L9912.1BC

ZEFIRO W

L9812.



Incasso in termoplastico per illuminazione d'accento, decorazione e cortesia. Illuminazione diffusa, installabile in ambienti interni, montaggio a pressione.

WICOP LED CRI>80

Potenza: 2W@12Vdc

Lumen: 216Lm@12Vdc

Alimentazione in tensione costante 12Vdc

Collegamento in parallelo, cavo cm 50

Alimentatori in tensione costante pag. 236

Accessori per collegamento rapido pag. 245

Accessori per dimmerazione pag. 249



 **PRODOTTO IN ITALIA**

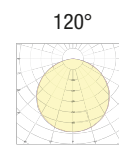
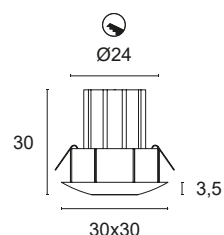

CODICI BASE

L9812.

FINITURE

- 1 Bianco
- 2 Nero opaco
- 3 Oro satinato
- 6 Cromo
- 7 Alluminio satinato
- 8 Trasparente
- 9 Oro lucido

COLORE LED

- BN** 4000K
- BC** 3000K
- CC** 2700K

Esempio di codifica:

ZEFIRO W + Bianco + 3000K = Codice: **L9812.1BC**

VALLY

F02LD.



Incasso in metallo stampato per illuminazione primaria di piccoli ambienti, complementi o arredi. Illuminazione omogenea e diffusa, installabile in ambienti interni. Montaggio con molle a pressione.

MID POWER LED CRI>80

Potenza: 3W@12Vdc

Lumen: 324Lm@12Vdc

Alimentazione tensione costante 12Vdc

Collegamento in parallelo, cavo cm 50

Alimentatori in tensione costante pag. 236

Accessori per collegamento rapido pag. 245

Accessori per dimmerazione pag. 249



 **PRODOTTO IN ITALIA**

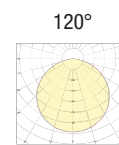
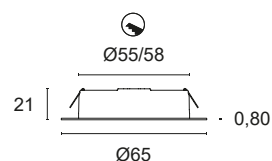

CODICI BASE

F02LD.

FINITURE

- 1 Bianco
- 2 Nero opaco
- 4 Bronzo
- 6 Cromo
- 7 Alluminio satinato
- 9 Oro lucido

VETRO

- 0 Opalino

COLORE LED

- BN** 4000K
- BC** 3000K
- CC** 2700K

Esempio di codifica:

VALLY + Alluminio satinato + Vetro opalino + 4000K = Codice: F02LD.70BN

GIORDAN

F01LD.



Incasso in termoplastico per illuminazione primaria di piccoli ambienti, complementi o arredi. Illuminazione omogenea e diffusa, installabile in ambienti interni. Montaggio con molle a pressione.

MID POWER LED CRI>80

Potenza: 3W@12Vdc

Lumen: 324Lm@12Vdc

Alimentazione tensione costante 12Vdc

Collegamento in parallelo, cavo cm 50

Alimentatori in tensione costante pag. 236

Accessori per collegamento rapido pag. 245

Accessori per dimmerazione pag. 249

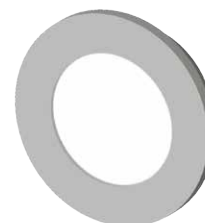

 **PRODOTTO IN ITALIA**

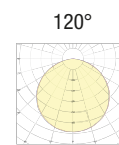
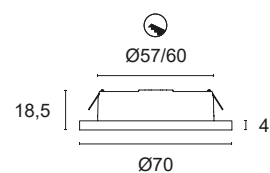

CODICI BASE

F01LD.

FINITURE

- 1 Bianco
- 2 Nero opaco
- 4 Bronzo
- 6 Cromo
- 7 Alluminio satinato
- 9 Oro lucido

VETRO

- 0 Opalino

COLORE LED

- BN** 4000K
- BC** 3000K
- CC** 2700K

Esempio di codifica:

GIORDAN + Alluminio satinato + Vetro opalino + 3000K = Codice: **F01LD.70BC**

GIORDAN PLAFONE

F01LDD.



Plafone in termoplastico per illuminazione primaria di piccoli ambienti, complementi o arredi. Illuminazione omogenea e diffusa, installabile in ambienti interni. Montaggio con viti a scomparsa.

MID POWER LED CRI>80

Potenza: 3W@12Vdc

Lumen: 324Lm@12Vdc

Alimentazione tensione costante 12Vdc

Collegamento in parallelo, cavo cm 50

Alimentatori in tensione costante pag. 236

Accessori per collegamento rapido pag. 245

Accessori per dimmerazione pag. 249

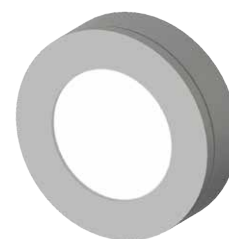

 **PRODOTTO IN ITALIA**

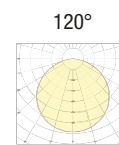
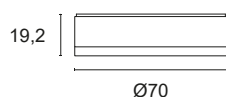

CODICI BASE

F01LDD.

FINITURE

- 1 Bianco
- 2 Nero opaco
- 4 Bronzo
- 6 Cromo
- 7 Alluminio satinato
- 9 Oro lucido

VETRO

- 0 Opalino

COLORE LED

- BN** 4000K
- BC** 3000K
- CC** 2700K

Esempio di codifica:

GIORDAN PLAFONE + Alluminio satinato + Vetro opalino + 3000K = Codice: F01LDD.70BC

TICHE

L15.



Incasso in alluminio tornito per illuminazione primaria di piccoli ambienti, complementi o arredi. Illuminazione omogenea e diffusa, installabile in ambienti interni. Montaggio con molle a pressione anche su superfici ridotte.

MID POWER LED CRI>80

Potenza: 3W@12Vdc

Lumen: 459Lm@12Vdc

Alimentazione tensione costante 12Vdc

Collegamento in parallelo, cavo cm 50

Alimentatori in tensione costante pag. 236

Accessori per collegamento rapido pag. 245

Accessori per dimmerazione pag. 249



 **PRODOTTO IN ITALIA**

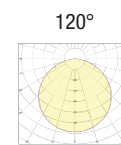
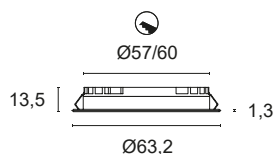

CODICI BASE

L15.

FINITURE

- 1 Bianco
- 2 Nero opaco
- 3 Oro satinato
- 4 Bronzo
- 5 Alluminio brillante
- 6 Cromo
- 7 Alluminio satinato
- 9 Oro lucido

COLORE LED

- BN** 4000K
- BC** 3000K
- CC** 2700K

Esempio di codifica:

TICHE + Alluminio satinato + 3000K = Codice: **L15.7BC**

TICHE PLAFONE

L15D.



Plafone in alluminio tornito per illuminazione primaria per piccoli ambienti, complementi o arredi. Illuminazione omogenea e diffusa, installabile in ambienti interni, montaggio con viti a scomparsa.

MID POWER LED CRI>80

Potenza: 3W@12Vdc

Lumen: 459Lm@12Vdc

Alimentazione tensione costante 12Vdc

Collegamento in parallelo, cavo cm 50

Alimentatori in tensione costante pag. 236

Accessori per collegamento rapido pag. 245

Accessori per dimmerazione pag. 249



 **PRODOTTO IN ITALIA**

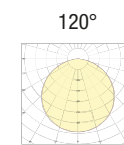

CODICI BASE

L15D.

FINITURE

- 1 Bianco
- 2 Nero opaco
- 5 Alluminio brillante
- 7 Alluminio satinato

COLORE LED

- BN** 4000K
- BC** 3000K
- CC** 2700K

Esempio di codifica:

TICHE PLAFONE + Bianco + 3000K = Codice: L15D.1BC

TICHE Q

L15Q.

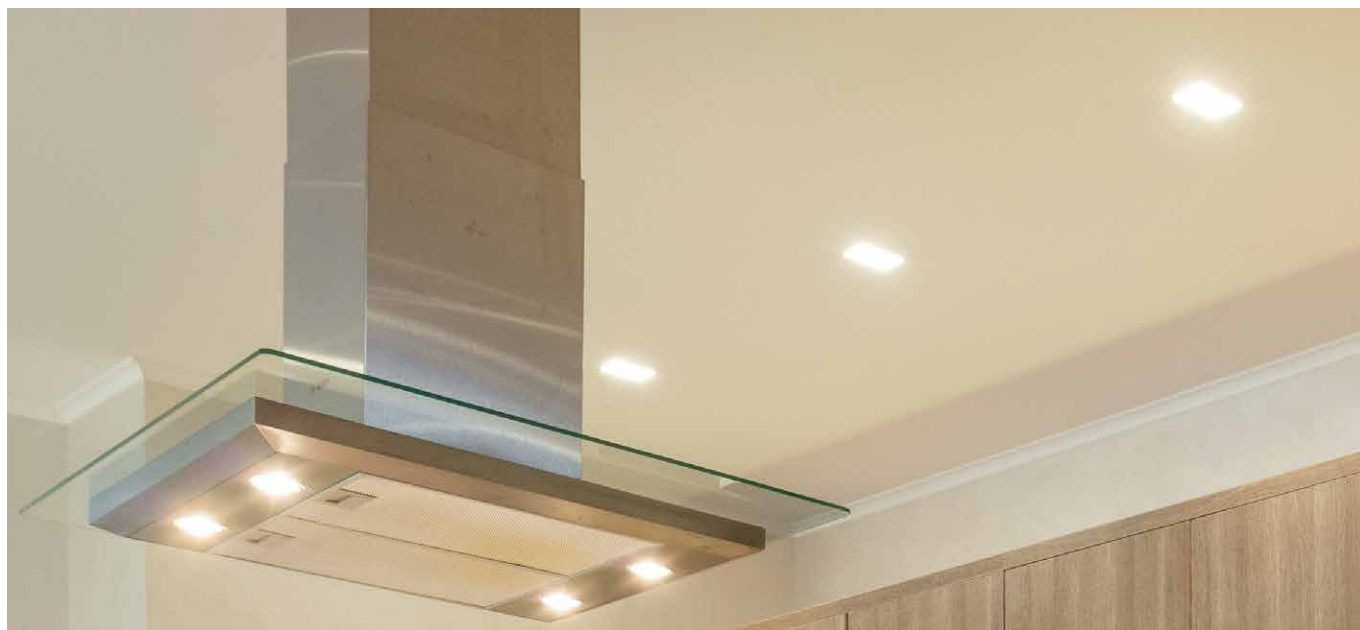

Incasso in alluminio tornito per illuminazione primaria di piccoli ambienti, complementi o arredi. Illuminazione omogenea e diffusa, installabile in ambienti interni. Montaggio con molle a pressione anche su superfici ridotte.

MID POWER LED CRI>80

Potenza: 3W@12Vdc

Lumen: 459Lm@12Vdc

Alimentazione tensione costante 12Vdc

Collegamento in parallelo, cavo cm 50

Alimentatori in tensione costante pag. 236

Accessori per collegamento rapido pag. 245

Accessori per dimmerazione pag. 249



 **PRODOTTO IN ITALIA**

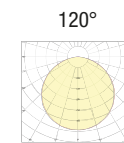
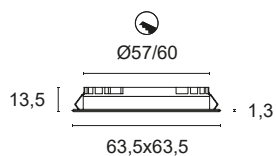

CODICI BASE

L15Q.

FINITURE

- 1 Bianco
- 2 Nero opaco
- 3 Oro satinato
- 4 Bronzo
- 5 Alluminio brillante
- 6 Cromo
- 7 Alluminio satinato
- 9 Oro lucido

COLORE LED

- BN** 4000K
- BC** 3000K
- CC** 2700K

Esempio di codifica:

TICHE Q + Alluminio satinato + 3000K = Codice: L15Q.7BC

TICHE Q PLAFONE

L15QD.



Plafone in alluminio tornito per illuminazione primaria di piccoli ambienti, complementi o arredi. Illuminazione omogenea e diffusa, installabile in ambienti interni. Montaggio con viti a scomparsa.

MID POWER LED CRI>80

Potenza: 3W@12Vdc

Lumen: 459Lm@12Vdc

Alimentazione tensione costante 12Vdc

Collegamento in parallelo, cavo cm 50

Alimentatori in tensione costante pag. 236

Accessori per collegamento rapido pag. 245

Accessori per dimmerazione pag. 249

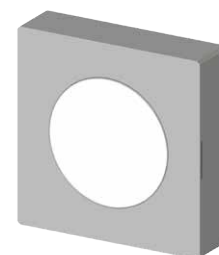

 **PRODOTTO IN ITALIA**

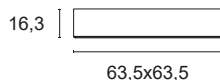

120°

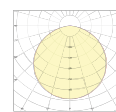

CODICI BASE

L15QD.

FINITURE

- 1 Bianco
- 2 Nero opaco
- 5 Alluminio brillante
- 7 Alluminio satinato

COLORE LED

- BN** 4000K
- BC** 3000K
- CC** 2700K

Esempio di codifica:

TICHE Q PLAFONE + Bianco + 3000K = Codice: L15QD.1BC

TICHE MAXI

L15M.

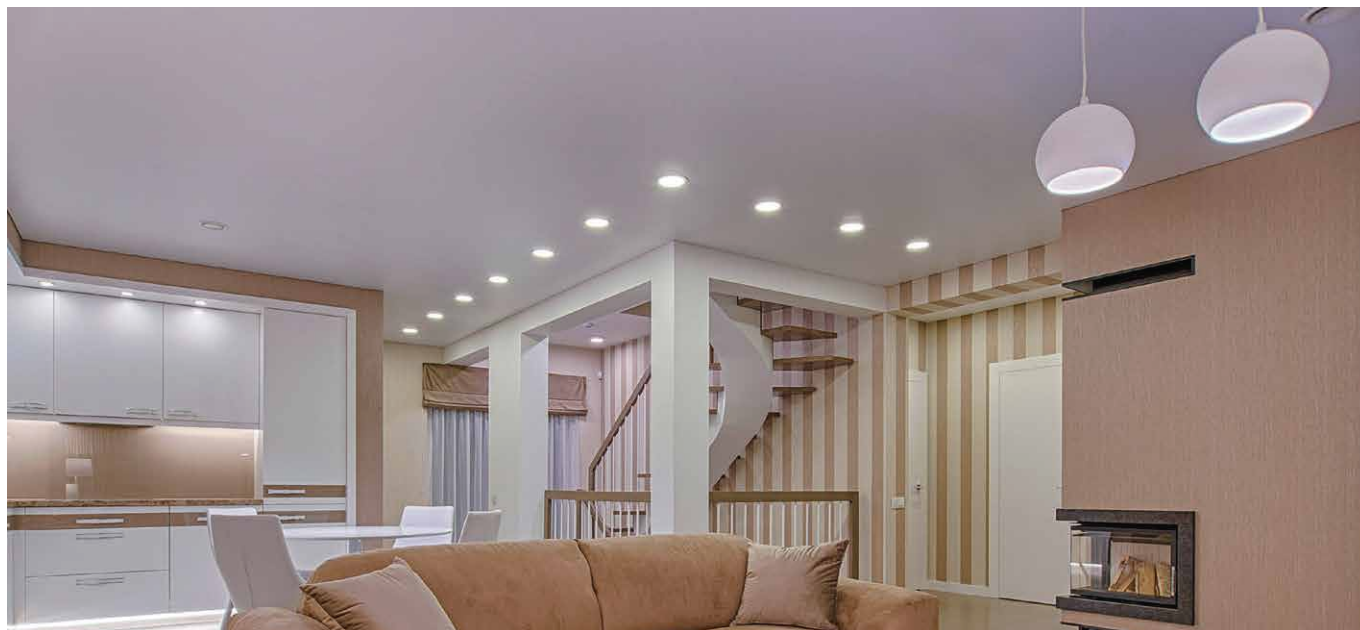

Incasso in alluminio tornito per illuminazione primaria di ambienti residenziali e retail. Illuminazione omogenea e diffusa, installabile in ambienti interni. Montaggio ad incasso su cartongesso con molle a pressione.

MID POWER LED CRI>80

Potenza: 9W@12Vdc

Lumen: 945Lm@12Vdc

Alimentazione tensione costante 12Vdc

Collegamento in parallelo, cavo cm 50

Alimentatori in tensione costante pag. 236

Accessori per collegamento rapido pag. 245

Accessori per dimmerazione pag. 249

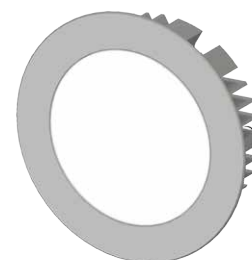

 **PRODOTTO IN ITALIA**

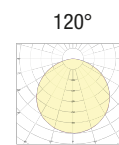
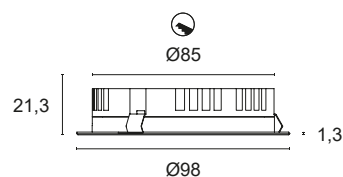

CODICI BASE

L15M.

FINITURE

- 1 Bianco
- 2 Nero opaco
- 5 Alluminio brillante
- 7 Alluminio satinato

COLORE LED

- BN** 4000K
- BC** 3000K
- CC** 2700K

Esempio di codifica:

TICHE MAXI + Alluminio satinato + 3000K = Codice: L15M.7BC

BASIK 1

L01.



Incasso in alluminio tornito e decorato con LED di potenza adatto per illuminazione primaria di ambienti residenziali e retail. Ottica secondaria a scelta. Installabile ad incasso in ambienti interni ed esterni parzialmente protetti. Montaggio ad incasso con molle.

Power LED CRI>80

Potenza: 3W@350mA - 6W@500mA

Lumen: 405Lm@350mA - 648Lm@500mA

Alimentazione in corrente costante 350mA - 500mA

Collegamento in serie, cavo cm 50

Alimentatori in corrente costante pag. 232 - 233

Accessori per dimmerazione pag. 249



 **PRODOTTO IN ITALIA**



350mA 500mA

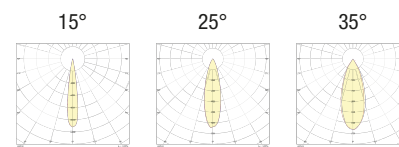
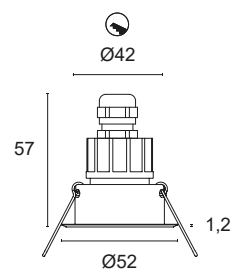

CODICI BASE

L01.

FINITURE

- 1 Bianco
- 2 Nero opaco
- 5 Alluminio brillante
- 6 Cromo
- 7 Alluminio satinato

FASCIO LUCE

- 15 15°
- 25 25°
- 35 35°

COLORE LED

- BN** 4000K
- BC** 3000K
- CC** 2700K
- BL** Blu
- VE** Verde
- RO** Rosso
- AM** Ambra "vino"



Approvato
CIVIC

POTENZA

- 3** 3x1W - 350mA - 405 lm
- 5** 3x2W - 500mA - 648 lm

Esempio di codifica:

BASIK 1 + Alluminio satinato + Fascio di luce 15° + 3000K + 3W = Codice: L01.715BC3

BASIK Q

L02.



Incasso quadrato in alluminio tornito e decorato con LED di potenza adatto per illuminazione primaria di ambienti residenziali e retail. Ottica secondaria a scelta. Installabile ad incasso in ambienti interni ed esterni parzialmente protetti. Montaggio ad incasso con molle.

Power LED CRI>80

Potenza: 3W@350mA - 6W@500mA

Lumen: 405Lm@350mA - 648Lm@500mA

Alimentazione in corrente costante 350mA - 500mA

Collegamento in serie, cavo cm 50

Alimentatori in corrente costante pag. 232 - 233

Accessori per dimmerazione pag. 249

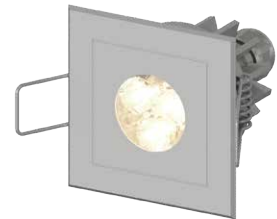

PRODOTTO IN ITALIA

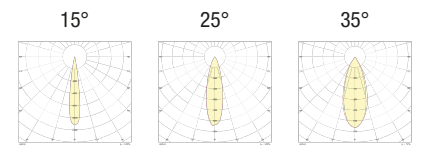
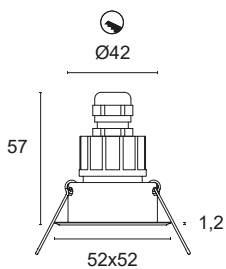

CODICI BASE

L02.

FINITURE

- 1 Bianco
- 2 Nero opaco
- 5 Alluminio brillante
- 6 Cromo
- 7 Alluminio satinato

FASCIO LUCE

- 15 15°
- 25 25°
- 35 35°

COLORE LED

- BN** 4000K
- BC** 3000K
- CC** 2700K
- BL** Blu
- VE** Verde
- RO** Rosso
- AM** Ambra "vino"



POTENZA

- 3** 3x1W - 350mA - 405 lm
- 5** 3x2W - 500mA - 648 lm

Esempio di codifica:

BASIK Q + Alluminio satinato + Fascio di luce 15° + 3000K + 3W = Codice: L02.715BC3

BIONIK 1

L21.



Incasso in alluminio tornito e decorato con LED di potenza adatto per illuminazione primaria di ambienti residenziali e retail. Ottica secondaria recessa a scelta. Installabile ad incasso in ambienti interni ed esterni parzialmente protetti. Montaggio ad incasso con molle.

Power LED CRI>80

Potenza: 3W@350mA - 6W@500mA

Lumen: 405Lm@350mA - 648Lm@500mA

Alimentazione in corrente costante 350mA - 500mA

Collegamento in serie, cavo cm 50

Alimentatori in corrente costante pag. 232 - 233

Accessori per dimmerazione pag. 249



 **PRODOTTO IN ITALIA**

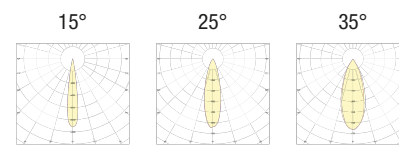
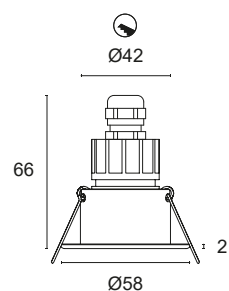

CODICI BASE

L21.

FINITURE

- 1 Bianco
- 2 Nero opaco
- 5 Alluminio brillante
- 6 Cromo
- 7 Alluminio satinato

FASCIO LUCE

- 15 15°
- 25 25°
- 35 35°

COLORE LED

- BN 4000K
- BC 3000K
- CC 2700K
- BL Blu
- VE Verde
- RO Rosso
- AM Ambra "vino"



Approvato
CIVIC

POTENZA

- 3** 3x1W - 350mA - 405 lm
- 5** 3x2W - 500mA - 648 lm

Esempio di codifica:

BIONIK 1 + Alluminio satinato + Fascio di luce 15° + 3000K + 3W = Codice: L21.715BC3

BIONIK Q

L22.

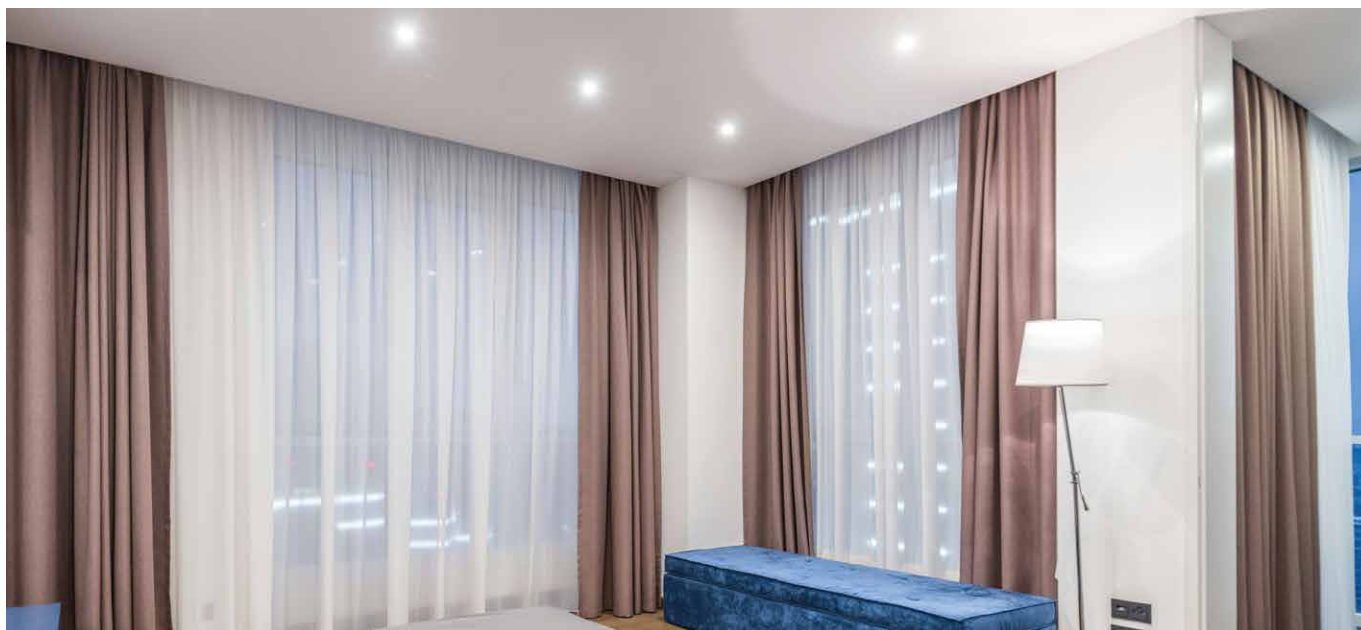

Incasso quadrato in alluminio tornito e decorato con LED di potenza adatto per illuminazione primaria per ambienti residenziali e retail. Ottica secondaria recessa a scelta. Installabile ad incasso in ambienti interni ed esterni parzialmente protetti, montaggio ad incasso con molle.

Power LED CRI>80

Potenza: 3W@350mA - 6W@500mA

Lumen: 405Lm@350mA - 648Lm@500mA

Alimentazione in corrente costante 350mA - 500mA

Collegamento in serie, cavo cm 50

Alimentatori in corrente costante pag. 232 - 233

Accessori per dimmerazione pag. 249



 **PRODOTTO IN ITALIA**

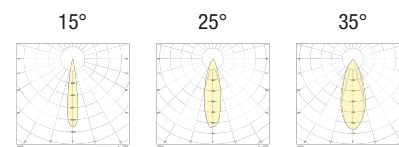
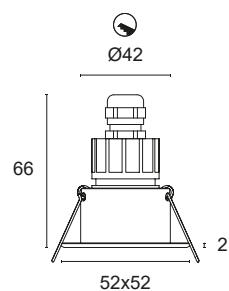

CODICI BASE

L22.

FINITURE

- 1 Bianco
- 2 Nero opaco
- 5 Alluminio brillante
- 6 Cromo
- 7 Alluminio satinato

FASCIO LUCE

- 15 15°
- 25 25°
- 35 35°

COLORE LED

- BN** 4000K
- BC** 3000K
- CC** 2700K
- BL** Blu
- VE** Verde
- RO** Rosso
- AM** Ambra "vino"



Approvato
CIVIC

POTENZA

- 3** 3x1W - 350mA - 405 lm
- 5** 3x2W - 500mA - 648 lm

Esempio di codifica:

BIONIK Q + Alluminio satinato + Fascio di luce 15° + 3000K + 3W = Codice: L22.715BC3

SIMPLE

L10.



Incasso in alluminio tornito con COB LED CRI>90 adatto per illuminazione primaria di ambienti residenziali e retail. Ottica secondaria a scelta. Ottimo rapporto lumen/watt; installabile ad incasso su cartongesso in ambienti interni, montaggio con molle.

COB LED CRI>90

Potenza: 7W@200mA

Lumen: 916Lm@200mA

Alimentazione in corrente costante 200mA

Collegamento in serie, cavo cm 50

Alimentatori in corrente costante pag. 234

Accessori per dimmerazione pag. 249



 **PRODOTTO IN ITALIA**

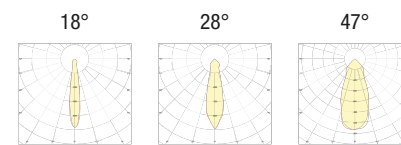
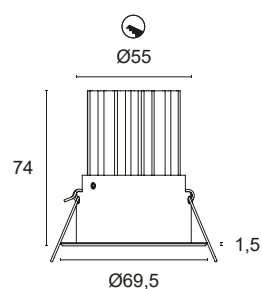

CODICI BASE

L10.

FINITURE

- 1 Bianco
- 2 Nero opaco
- 5 Alluminio brillante
- 6 Cromo
- 7 Alluminio satinato

FASCIO LUCE

- 18 18°
- 28 28°
- 47 47°

COLORE LED

- BN 4000K
- BC 3000K
- CC 2700K

Esempio di codifica:

SIMPLE + Bianco + Fascio di luce 18° + 4000K = Codice: L10.118BN

SIMPLE Q

L10Q.



Incasso quadrato in alluminio tornito con COB LED CRI>90 adatto per illuminazione primaria di ambienti residenziali e retail. Ottica secondaria a scelta. Ottimo rapporto lumen/watt; installabile ad incasso su cartongesso in ambienti interni, montaggio con molle.

COB LED CRI>90

Potenza: 7W@200mA

Lumen: 916Lm@200mA

Alimentazione in corrente costante 200mA

Collegamento in serie, cavo cm 50

Alimentatori in corrente costante pag. 234

Accessori per dimmerazione pag. 249



 **PRODOTTO IN ITALIA**

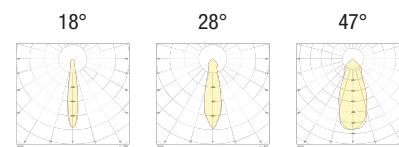
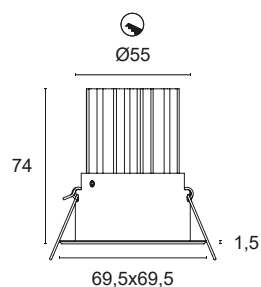

CODICI BASE

L10Q.

FINITURE

- 1** Bianco
- 2** Nero opaco
- 5** Alluminio brillante
- 6** Cromo
- 7** Alluminio satinato

FASCIO LUCE

- 18** 18°
- 28** 28°
- 47** 47°

COLORE LED

- BN** 4000K
- BC** 3000K
- CC** 2700K

Esempio di codifica:

SIMPLE Q + Bianco + Fascio di luce 18° + 4000K = Codice: L10Q.118BN

SIMPLE M

L11.



Incasso in alluminio tornito con COB LED CRI>90 adatto per illuminazione primaria di grandi ambienti residenziali e retail. Ottica secondaria a scelta protetta. Ottimo rapporto lumen/watt; installabile ad incasso su cartongesso in ambienti interni. Montaggio con molle.

COB LED CRI>90

Potenza: 7W@200mA

Lumen: 916Lm@200mA

Alimentazione in corrente costante 200mA

Collegamento in serie, cavo cm 50

Alimentatori in corrente costante pag. 234

Accessori per dimmerazione pag. 249



 **PRODOTTO IN ITALIA**

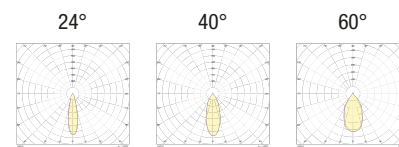
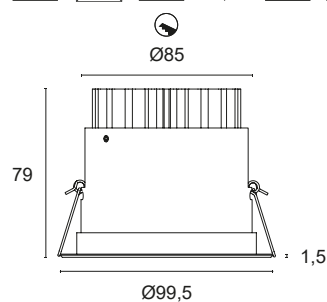

CODICI BASE

L11.

FINITURE

- 1 Bianco
- 2 Nero opaco
- 5 Alluminio brillante
- 6 Cromo
- 7 Alluminio satinato

FASCIO LUCE

- 24 24°
- 40 40°
- 60 60°

COLORE LED

- BN 4000K
- BC 3000K
- CC 2700K

Esempio di codifica:

SIMPLE M + Bianco + Fascio di luce 24° + 4000K = Codice: L11.124BN

SIMPLE M Q

L11Q.

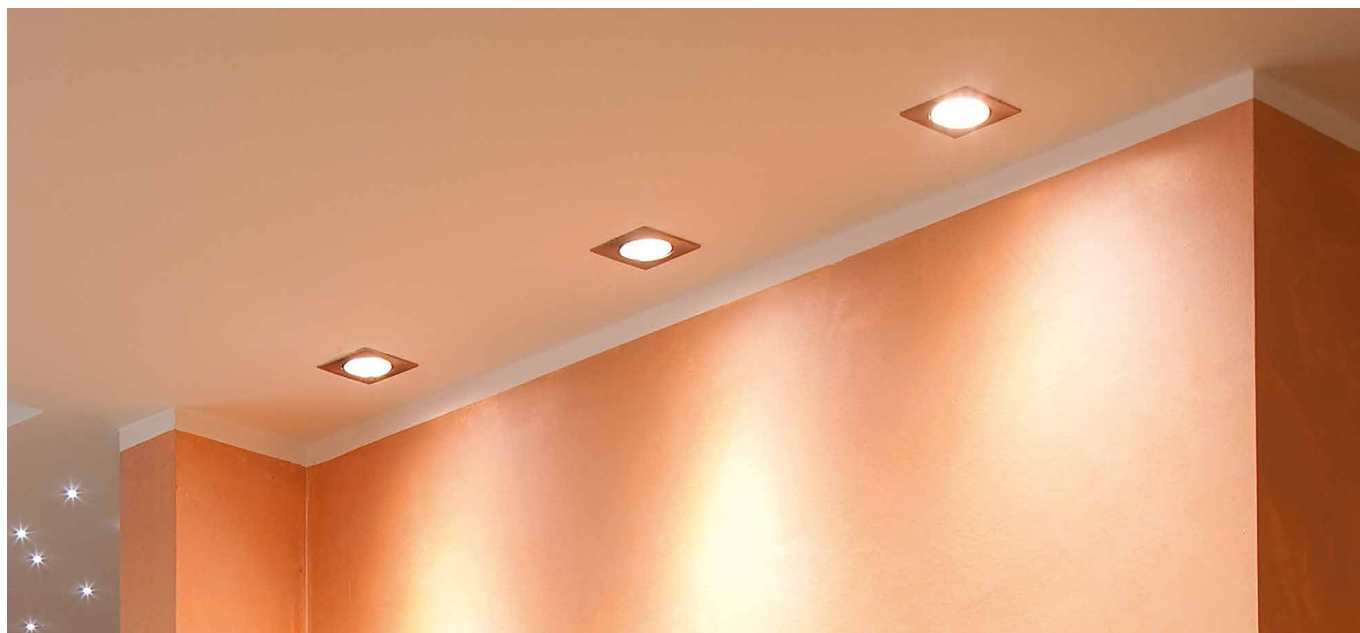

Incasso in alluminio tornito con COB LED CRI>90 adatto per illuminazione primaria di grandi ambienti residenziali e retail. Ottica secondaria a scelta protetta. Ottimo rapporto lumen/watt; installabile ad incasso su cartongesso in ambienti interni. Montaggio con molle.

COB LED CRI>90

Potenza: 7W@200mA

Lumen: 916Lm@200mA

Alimentazione in corrente costante 200mA

Collegamento in serie, cavo cm 50

Alimentatori in corrente costante pag. 234

Accessori per dimmerazione pag. 249



 **PRODOTTO IN ITALIA**

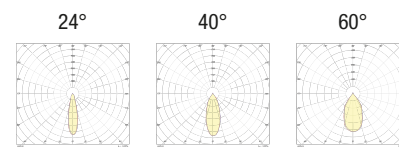
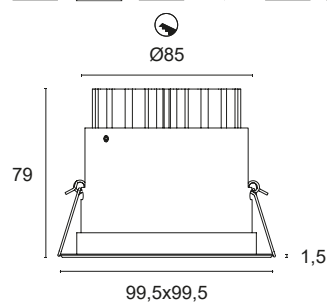

CODICI BASE

L11Q.

FINITURE

- 1 Bianco
- 2 Nero opaco
- 5 Alluminio brillante
- 6 Cromo
- 7 Alluminio satinato

FASCIO LUCE

- 24 24°
- 40 40°
- 60 60°

COLORE LED

- BN 4000K
- BC 3000K
- CC 2700K

Esempio di codifica:

SIMPLE M Q + Bianco + Fascio di luce 24° + 4000K = Codice: L11Q.124BN

SIMPLE W

L12.



Incasso in alluminio tornito con COB LED CRI>90 adatto per illuminazione primaria di grandi ambienti residenziali e retail. Ottica secondaria a scelta protetta. Ottimo rapporto lumen/watt; installabile ad incasso su cartongesso in ambienti interni. Montaggio con molle.

COB LED CRI>90

Potenza: 16W@450mA

Lumen: 1895Lm@450mA

Alimentazione in corrente costante 450mA

Collegamento in serie, cavo cm 50

Alimentatori in corrente costante pag. 234

Accessori per dimmerazione pag. 249



 **PRODOTTO IN ITALIA**

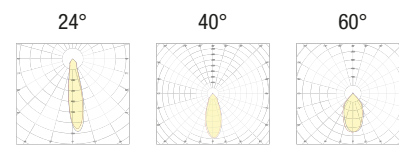
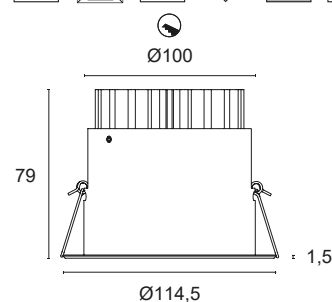

CODICI BASE

L12.

FINITURE

- 1 Bianco
- 2 Nero opaco
- 5 Alluminio brillante
- 6 Cromo
- 7 Alluminio satinato

FASCIO LUCE

- 24 24°
- 40 40°
- 60 60°

COLORE LED

- BN 4000K
- BC 3000K
- CC 2700K

Esempio di codifica:

SIMPLE W + Bianco + Fascio di luce 24° + 4000K = Codice: L12.124BN

FOUR HOLE L24.



Incasso in alluminio tornito e decorato con LED di potenza adatto per illuminazione primaria di ambienti residenziali e retail. Ottica secondaria recessa a scelta. Installabile ad incasso in ambienti interni. Montaggio ad incasso con molle.

Power LED CRI>80

Potenza: 4W@350mA – 8W@500mA

Lumen: 540Lm@350mA – 864Lm@500mA

Alimentazione in corrente costante 350mA – 500mA

Collegamento in serie, cavo cm 50

Alimentatori in corrente costante pag. 232 - 233

Accessori per dimmerazione pag. 249

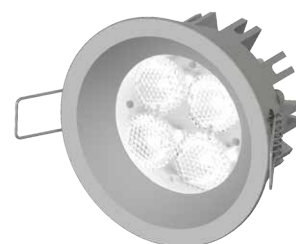

 **PRODOTTO IN ITALIA**

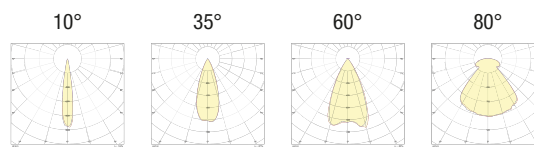
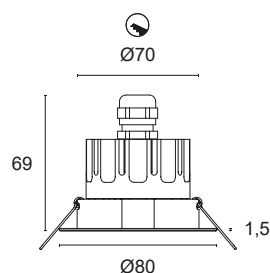

CODICI BASE

L24.

FINITURE

- 1** Bianco
- 2** Nero opaco
- 5** Alluminio brillante
- 7** Alluminio satinato

FASCIO LUCE

- 10** 10°
- 35** 35°
- 60** 60°
- 80** 80°

COLORE LED

- BN** 4000K
- BC** 3000K
- CC** 2700K
- BL** Blu
- VE** Verde
- RO** Rosso
- AM** Ambra "vino"

POTENZA

- 3** 4x1W - 350mA - 540 lm
- 5** 4x2W - 500mA - 864 lm



Approvato
CIVIC

Esempio di codifica:

FOUR HOLE + Bianco + Fascio di luce 80° + 3000K + 4W = Codice: L24.180BC3

FOUR HOLE Q

L25.

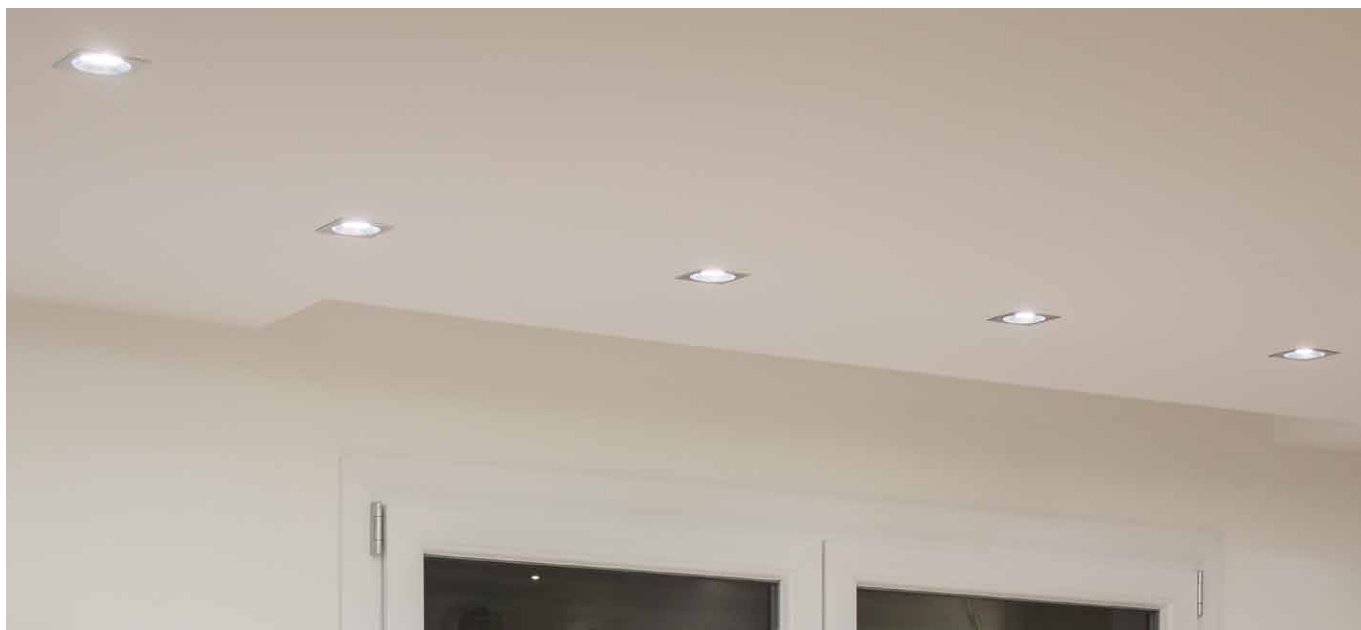

Incasso quadrato in alluminio tornito e decorato con LED di potenza adatto per illuminazione primaria di ambienti residenziali e retail. Ottica secondaria recessa a scelta. Installabile ad incasso in ambienti interni. Montaggio ad incasso con molle.

Power LED CRI>80

Potenza: 4W@350mA – 8W@500mA

Lumen: 540Lm@350mA – 864Lm@500mA

Alimentazione in corrente costante 350mA – 500mA

Collegamento in serie, cavo cm 50

Alimentatori in corrente costante pag. 232 - 233

Accessori per dimmerazione pag. 249

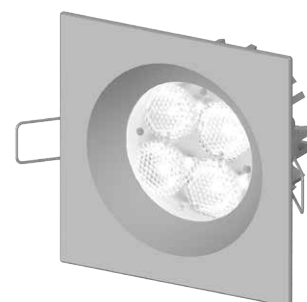

 **PRODOTTO IN ITALIA**

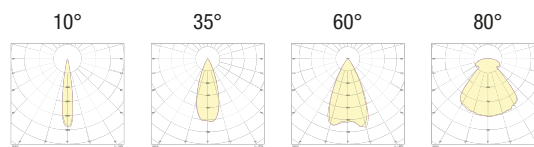
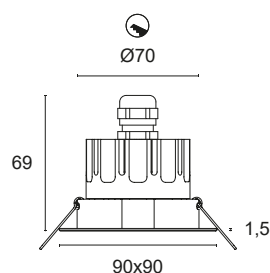

CODICI BASE

L25.

FINITURE

- 1 Bianco
- 2 Nero opaco
- 5 Alluminio brillante
- 7 Alluminio satinato

FASCIO LUCE

- 10 10°
- 35 35°
- 60 60°
- 80 80°

COLORE LED

- BN** 4000K
- BC** 3000K
- CC** 2700K
- BL** Blu
- VE** Verde
- RO** Rosso
- AM** Ambra "vino"

POTENZA

- 3** 4x1W - 350mA - 540 lm
- 5** 4x2W - 500mA - 864 lm



Approvato
CIVIC

Esempio di codifica:

FOUR HOLE Q + Bianco + Fascio di luce 80° + 3000K + 4W = Codice: L25.180BC3

EGO METAL

L04.

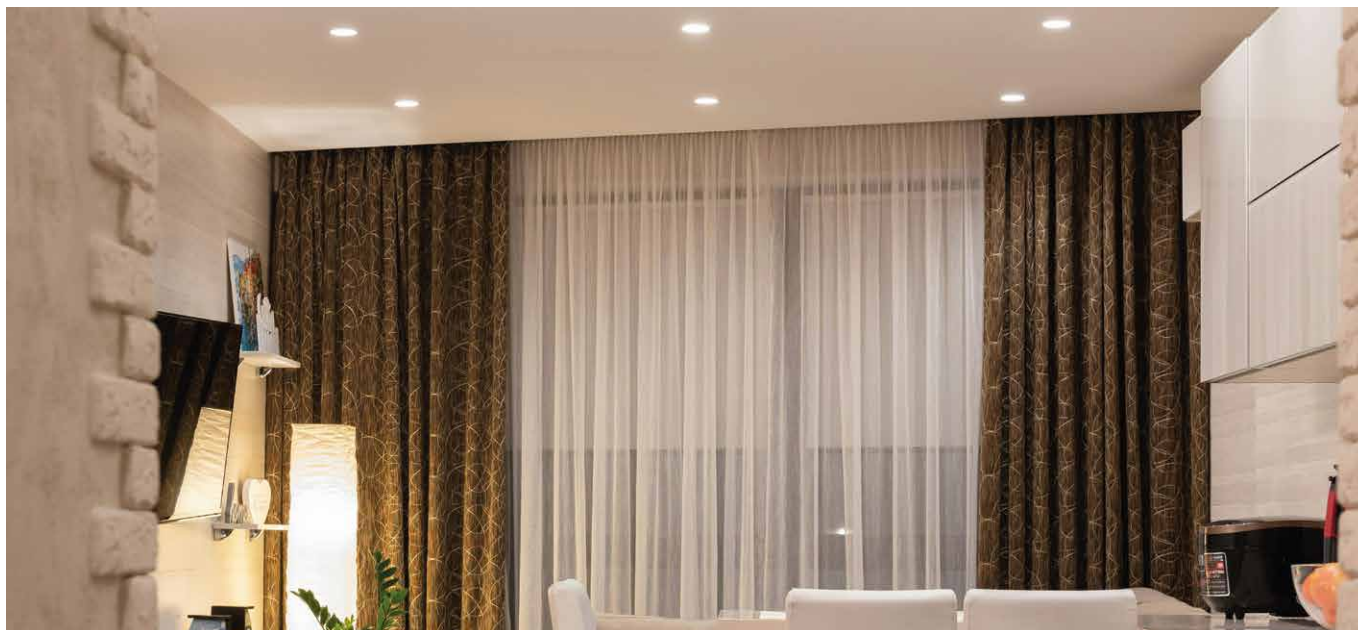

Incasso orientabile in metallo con COB LED CRI>90 adatto per illuminazione primaria di ambienti residenziali e retail. Ottica secondaria a scelta. Installabile ad incasso in ambienti interni, montaggio con molle.

COB LED CRI>90

Potenza: 7W@200mA

Lumen: 916Lm@200mA

Alimentazione in corrente costante 200mA

Collegamento in serie, cavo cm 50

Alimentatori in corrente costante pag. 234

Accessori per dimmerazione pag. 249



 **PRODOTTO IN ITALIA**

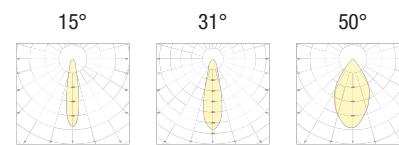
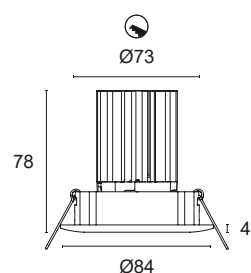

CODICI BASE

L04.

FINITURE

- 1 Bianco
- 2 Nero opaco
- 6 Cromo
- 7 Alluminio satinato
- 9 Oro lucido

FASCIO LUCE

- 15 15°
- 31 31°
- 50 50°

COLORE LED

- BN 4000K
- BC 3000K
- CC 2700K

Esempio di codifica:

EGO METAL + Alluminio satinato + Fascio di luce 15° + 2700K = Codice: L04.715CC

EGO METAL Q

L05.



Incasso quadrato orientabile in metallo con COB LED CRI>90 adatto per illuminazione primaria per ambienti residenziali e retail. Ottica secondaria a scelta. Installabile ad incasso in ambienti interni, montaggio con molle.

COB LED CRI>90

Potenza: 7W@200mA

Lumen: 916Lm@200mA

Alimentazione in corrente costante 200mA

Collegamento in serie, cavo cm 50

Alimentatori in corrente costante pag. 234

Accessori per dimmerazione pag. 249

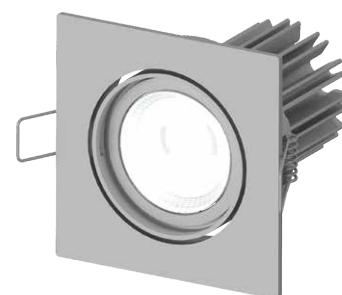

 **PRODOTTO IN ITALIA**

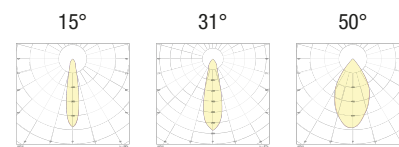
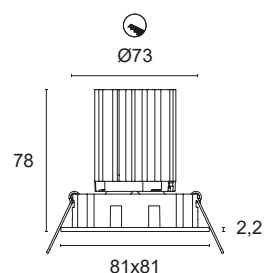

CODICI BASE

L05.

FINITURE

- 1 Bianco
- 2 Nero opaco
- 6 Cromo
- 7 Alluminio satinato
- 9 Oro lucido

FASCIO LUCE

- 15 15°
- 31 31°
- 50 50°

COLORE LED

- BN 4000K
- BC 3000K
- CC 2700K

Esempio di codifica:

EGO METAL Q + Alluminio satinato + Fascio di luce 15° + 2700K = Codice: L05.715CC

REMOVE PLUS

L15P.



Incasso in alluminio tornito per illuminazione d'accento, decorazione, cortesia o emergenza. Illuminazione diffusa, installabile in ambienti interni ed esterni. Montaggio su cartongesso o laterizio con cassaforma.

SMD LED CRI>85

Potenza: 0,7W@24Vdc

Lumen: 100Lm@24Vdc

Alimentazione in tensione costante 24Vdc

Collegamento in parallelo, cavo cm 50

Alimentatori in tensione costante pag. 237

Accessori per installazione pag. 272

Accessori per dimmerazione pag. 249



 **PRODOTTO IN ITALIA**

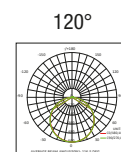
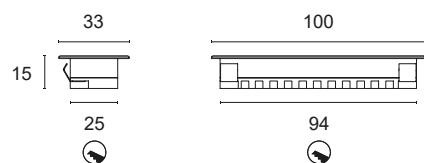

CODICI BASE

L15P.

FINITURE

- 1 Bianco
- 2 Nero opaco
- 5 Alluminio brillante
- 7 Alluminio satinato

COLORE LED

- BN** 4000K
- BC** 3000K
- CC** 2700K

Esempio di codifica:

REMOVE PLUS + Alluminio satinato + 3000K = Codice: L15P.7BC

REMOVE MINUS

L15S.



Incasso in alluminio tornito per illuminazione d'accento, decorazione, cortesia o emergenza. Illuminazione diffusa, installabile in ambienti interni, montaggio su cartongesso o laterizio con cassaforma.

SMD LED CRI>90

Potenza: 1,8W@24Vdc

Lumen: 135Lm@24Vdc

Alimentazione tensione costante 24Vdc

Collegamento in parallelo, cavo cm 50

Alimentatori in tensione costante pag. 237

Accessori per installazione pag. 272

Accessori per dimmerazione pag. 249

 **PRODOTTO IN ITALIA**

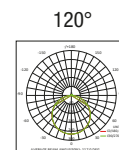
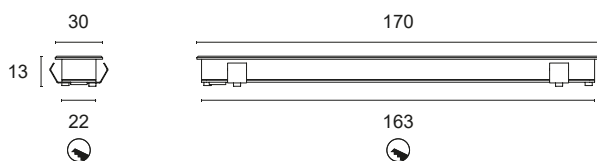

CODICI BASE

L15S.

FINITURE

- 1 Bianco
- 2 Nero opaco
- 5 Alluminio brillante
- 7 Alluminio satinato

COLORE LED

- BN** 4000K
- BC** 3000K
- CC** 2700K

Esempio di codifica:

REMOVE MINUS + Alluminio satinato + 3000K = Codice: L15S.7BC

PAD L13Q.



Incasso in alluminio tornito per illuminazione primaria di piccoli ambienti e complementi. Indicato anche come segna passo o emergenza. Illuminazione omogenea e diffusa, installabile in ambienti interni. Montaggio con molle a pressione o con cassaforma per cartongesso o muratura.

MID POWER LED CRI>80

Potenza: 3W@12Vdc

Lumen: 459Lm@12Vdc

Alimentazione tensione costante 12Vdc

Collegamento in parallelo, cavo cm 50

Alimentatori in tensione costante pag. 236

Accessori per installazione pag. 271

Accessori per dimmerazione pag. 249

 **PRODOTTO IN ITALIA**

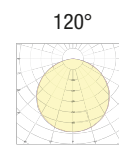
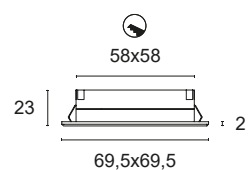
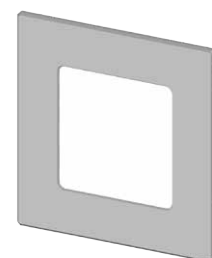

CODICI BASE

L13Q.

FINITURE

- 1 Bianco
- 2 Nero opaco
- 5 Alluminio brillante
- 7 Alluminio satinato

COLORE LED

- BN** 4000K
- BC** 3000K
- CC** 2700K

Esempio di codifica:

PAD + Bianco + 3000K = Codice: L13Q.1BC

ERMA

L13.

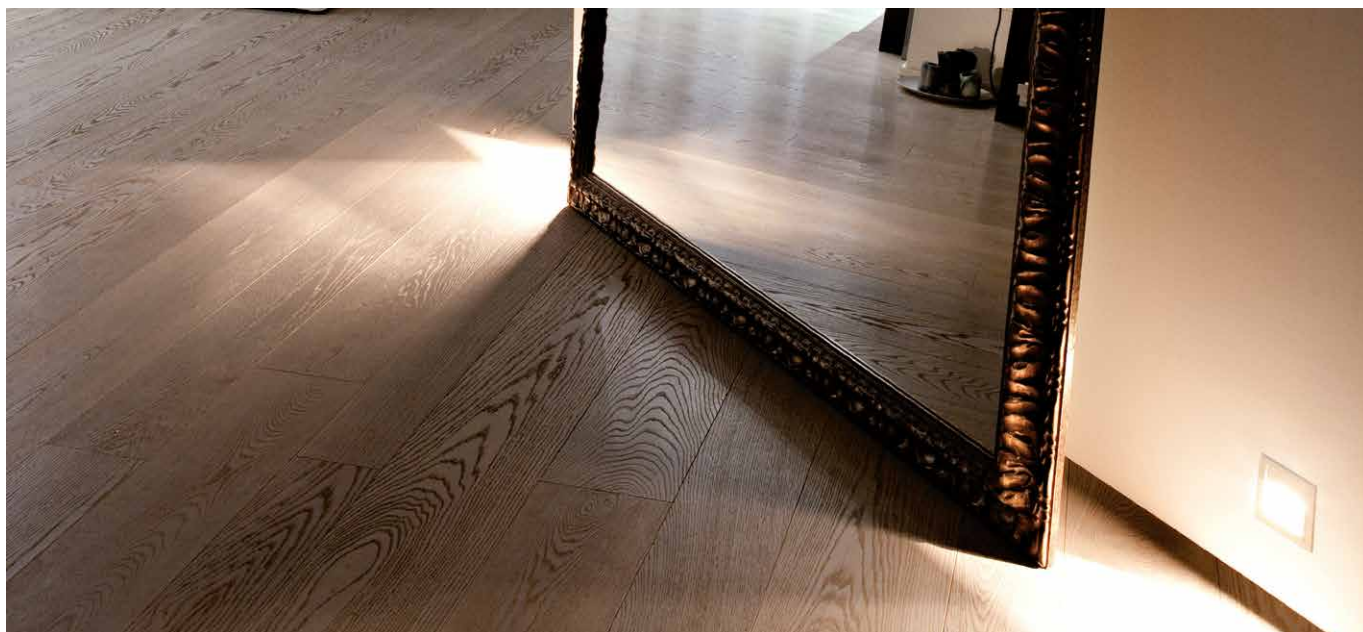

Incasso in termoplastico per illuminazione d'accento, cortesia. Indicato anche come segna passo o emergenza. Illuminazione omogenea e diffusa, installabile in ambienti interni su cartongesso o laterizio in cassaforma standard 503 (non inclusa).

MID POWER LED CRI>80

Potenza: 1,5W@12Vdc

Lumen: 100Lm@12Vdc

Alimentatore di rete incluso nella confezione

Collegamento in parallelo, cavo cm 20

Alimentatori in tensione costante pag. 236

Accessori per dimmerazione pag. 249

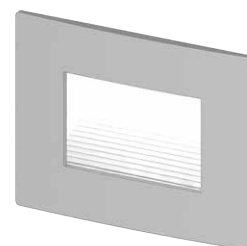

 **PRODOTTO IN ITALIA**

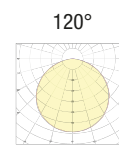
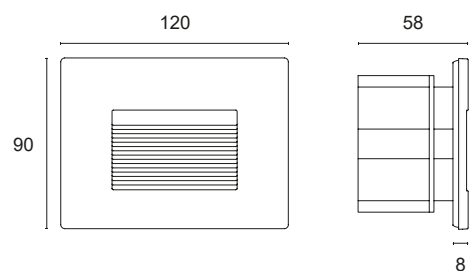

CODICI BASE

L13.

FINITURE

- 1** Bianco
- 2** Nero opaco
- 7** Alluminio satinato

COLORE LED

- BN** 4000K
- BC** 3000K

Esempio di codifica:

ERMA + Bianco + 4000K = Codice: L13.1BN





INCASSI DA INTERNO ED ESTERNO

REMOVE PLUS WP	62
HOLLY	63
HALISSA	64
MEMO	65
DEHO 2	66
DEHO 3	67
DEHO 4	68
DEHO 5	69
DEHO Q	70
DARDO 2	71
DARDO 3	72
DARDO Q	73
ACSO 1	74
ACSO 2	75
ACSO 3	76
ACRUX 1	77

REMOVE PLUS WP

L15P.WP



Incasso in alluminio tornito per illuminazione d'accento, decorazione, cortesia o emergenza. Illuminazione diffusa, installabile in ambienti interni ed esterni. Montaggio su cartongesso o laterizio con cassaforma.

SMD LED CRI>85

Potenza: 0,7W@24Vdc

Lumen: 100Lm@24Vdc

Alimentazione in tensione costante 24Vdc

Collegamento in parallelo, cavo cm 50

Alimentatori in tensione costante pag. 237

Accessori per installazione pag. 272

Accessori per dimmerazione pag. 249



 **PRODOTTO IN ITALIA**

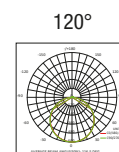
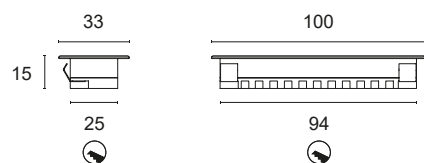

CODICI BASE

L15P.WP

FINITURE

- 1 Bianco
- 2 Nero opaco
- 5 Alluminio brillante
- 7 Alluminio satinato

COLORE LED

- BN** 4000K
- BC** 3000K
- CC** 2700K

Esempio di codifica:

REMOVE PLUS WP + Alluminio satinato + 3000K = Codice: L15P.WP7BC

HOLLY

L30R.

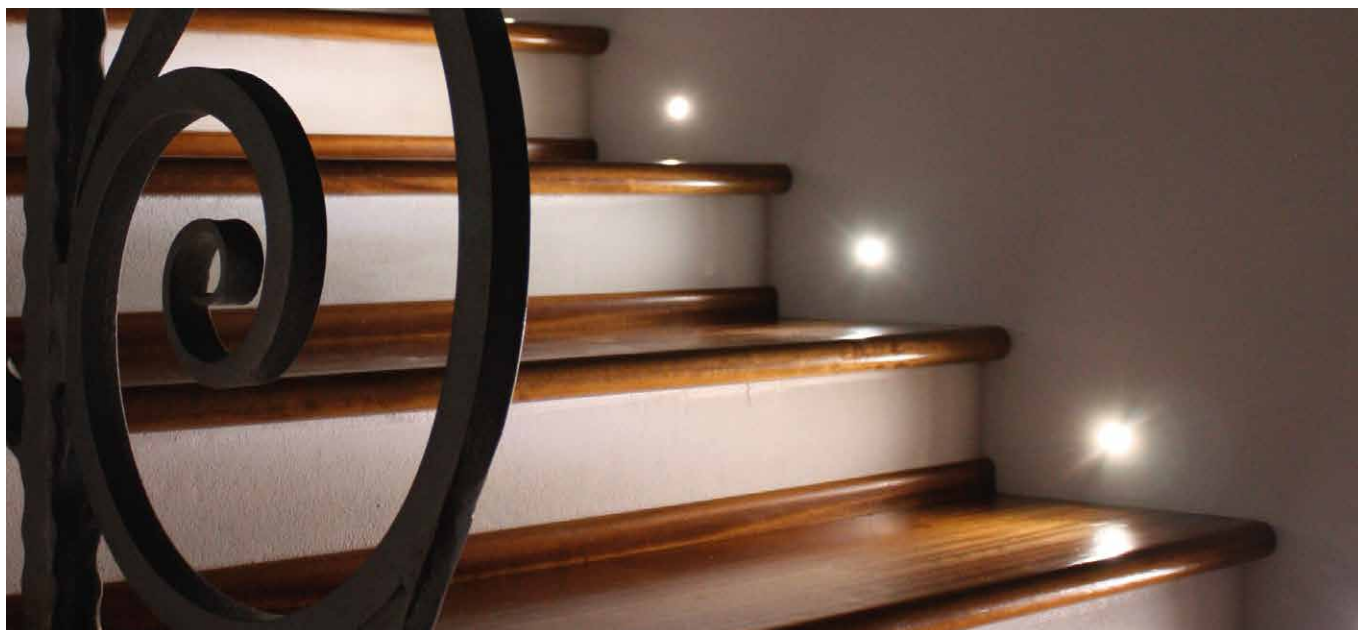

Incasso in acciaio 304 tornito con LED di potenza per illuminazione d'accento, decorazione, cortesia o segna passo. Ottica secondaria a scelta. Installabile a pavimento, a parete o su cartongesso in ambienti interni ed esterni. Montaggio con cassaforma.

Power LED CRI>80

Potenza: 1W@350mA

Lumen: 135Lm@350mA

Alimentazione in corrente costante 350mA

Collegamento in serie, cavo cm 50

Alimentatori in corrente costante pag. 232

Accessori per installazione pag. 270

Accessori per dimmerazione pag. 249

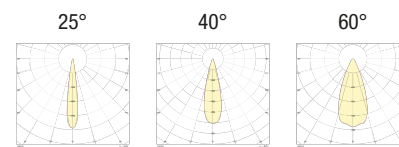
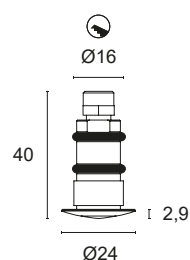

 **PRODOTTO IN ITALIA**



CODICI BASE

L30R.







FASCIO LUCE

-  **25** 25°
-  **40** 40°
-  **60** 60°

VETRO

-  **T** Trasparente
-  **S** Sabbiato

COLORE LED

-  **BN** 4000K
-  **BC** 3000K
-  **CC** 2700K
-  **BL** Blu
-  **VE** Verde
-  **RO** Rosso
-  **AM** Ambra "vino"



Esempio di codifica:

HOLLY + Fascio luce 25° + Vetro trasparente + 3000K = Codice: L30R.25TBC

HALISSA

L30Q.

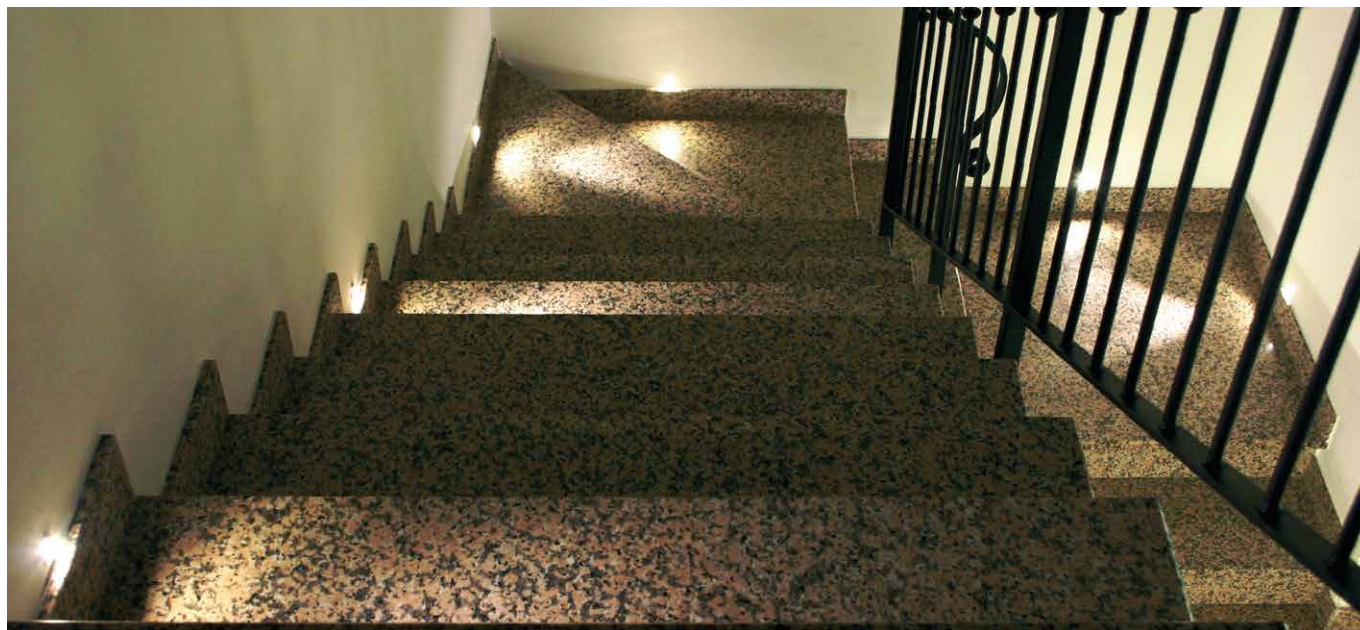

Incasso in acciaio 304 tornito con LED di potenza per illuminazione d'accento, decorazione, cortesia o segna passo. Ottica secondaria a scelta. Installabile a pavimento, a parete o su cartongesso in ambienti interni ed esterni. Montaggio con cassaforma.

Power LED CRI>80

Potenza: 1W@350mA

Lumen: 135Lm@350mA

Alimentazione in corrente costante 350mA

Collegamento in serie, cavo cm 50

Alimentatori in corrente costante pag. 232

Accessori per installazione pag. 270

Accessori per dimmerazione pag. 249



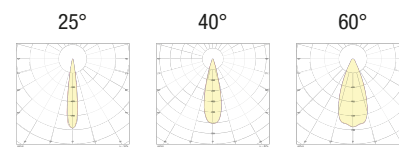
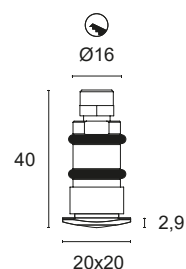

 **PRODOTTO IN ITALIA**



CODICI BASE

L30Q.







FASCIO LUCE

-  **25** 25°
-  **40** 40°
-  **60** 60°

VETRO

-  **T** Trasparente
-  **S** Sabbbiato

COLORE LED

-  **BN** 4000K
-  **BC** 3000K
-  **CC** 2700K
-  **BL** Blu
-  **VE** Verde
-  **RO** Rosso
-  **AM** Ambra "vino"



Approvato
CIVIC

Esempio di codifica:

HALISSA + Fascio luce 25°+ Vetro trasparente + 3000K = Codice: L30Q.25TBC

MEMO L30S.



Incasso in acciaio 304 tornito con LED di potenza per illuminazione di decorazione, cortesia o segna passo. Illuminazione diffusa con palpebra anti abbagliamento. Installabile a parete o pavimento in ambienti interni ed esterni. Montaggio con cassaforma.

Power LED CRI>80

Potenza: 1W@350mA

Lumen: 135Lm@350mA

Alimentazione in corrente costante 350mA

Collegamento in serie, cavo cm 50

Alimentatori in corrente costante pag. 232

Accessori per installazione pag. 270

Accessori per dimmerazione pag. 249



 **PRODOTTO IN ITALIA**

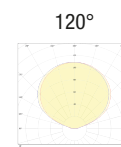
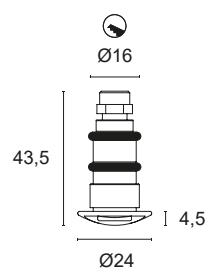

CODICI BASE







L30S.

FASCIO LUCE

 **R1** Radiale 1 apertura  **T** Trasparente

VETRO

COLORE LED

 **BN** 4000K
 **BC** 3000K
 **CC** 2700K
 **BL** Blu
 **VE** Verde
 **RO** Rosso
 **AM** Ambra "vino"



Esempio di codifica:

MEMO + Fascio luce radiale 1 apertura + Vetro trasparente + 3000K = Codice: L30S.R1TBC

DEHO 2

L402.

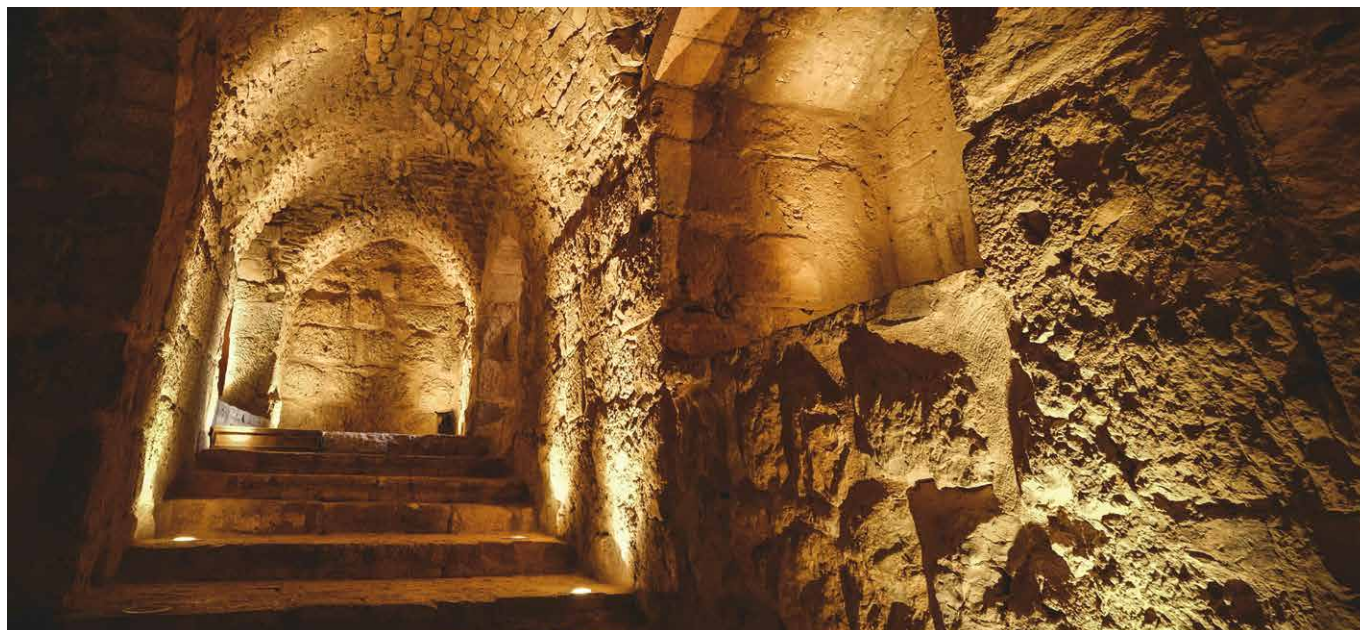

Incasso in acciaio 304 tornito con LED di potenza per illuminazione d'accento, decorazione, cortesia o segna passo. Ottica secondaria a scelta. Installabile a pavimento, a parete o su cartongesso in ambienti interni ed esterni. Montaggio con cassaforma o anello con molle.

Power LED CRI>80

Potenza: 1W@350mA - 2W@500mA

Lumen: 135Lm@350mA - 216Lm@500mA

Alimentazione in corrente costante 350mA - 500mA

Collegamento in serie, cavo cm 50

Alimentatori in corrente costante pag. 232 - 233

Accessori per installazione pag. 271

Accessori per dimmerazione pag. 249





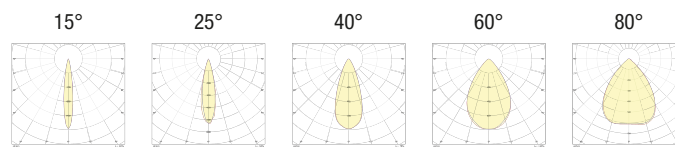
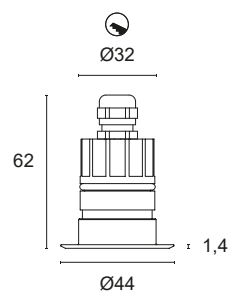
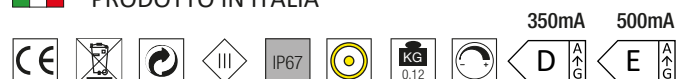

 **PRODOTTO IN ITALIA**



CODICI BASE

L402.







FASCIO LUCE

-  **15** 15°
-  **25** 25°
-  **40** 40°
-  **60** 60°
-  **80** 80°

VETRO

-  **T** Trasparente
-  **S** Sabbbiato

COLORE LED

-  **BN** 4000K
-  **BC** 3000K
-  **CC** 2700K
-  **BL** Blu
-  **VE** Verde
-  **RO** Rosso
-  **AM** Ambra "vino"

POTENZA

- 3** 1x1W - 350mA - 135 lm
- 5** 1x2W - 500mA - 216 lm



Esempio di codifica:

DEHO 2 + Fascio di luce 25° + Vetro trasparente + 3000K + 1W = Codice: **L402.25TBC3**

DEHO 3

L403.



Incasso tornito in acciaio 304 per illuminazione d'accento, decorazione, cortesia e segna passo. Diffusione radiale anti abbagliamento, installabile in ambienti interni ed esterni. Montaggio con cassaforma per muratura.

Power LED CRI>80

Potenza: 1W@350mA - 2W@500mA

Lumen: 135Lm@350mA - 216Lm@500mA

Alimentazione in corrente costante 350mA - 500mA

Collegamento in serie, cavo cm 50

Alimentatori in tensione costante pag. 232 - 233

Accessori per installazione pag. 271

Accessori per dimmerazione pag. 249



 **PRODOTTO IN ITALIA**

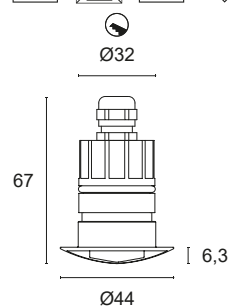







CODICI BASE

L403.

FASCIO LUCE

 **R1** Radiale 1 apertura

COLORE LED

 **BN** 4000K
 **BC** 3000K
 **CC** 2700K
 **BL** Blu
 **VE** Verde
 **RO** Rosso
 **AM** Ambra "vino"



POTENZA

3 1x1W - 350mA - 135 lm
5 1x2W - 500mA - 216 lm

Esempio di codifica:

DEHO 3 + Fascio luce radiale 1 apertura + 3000K + 1W = Codice: **L403.R1BC3**

DEHO 4

L404.

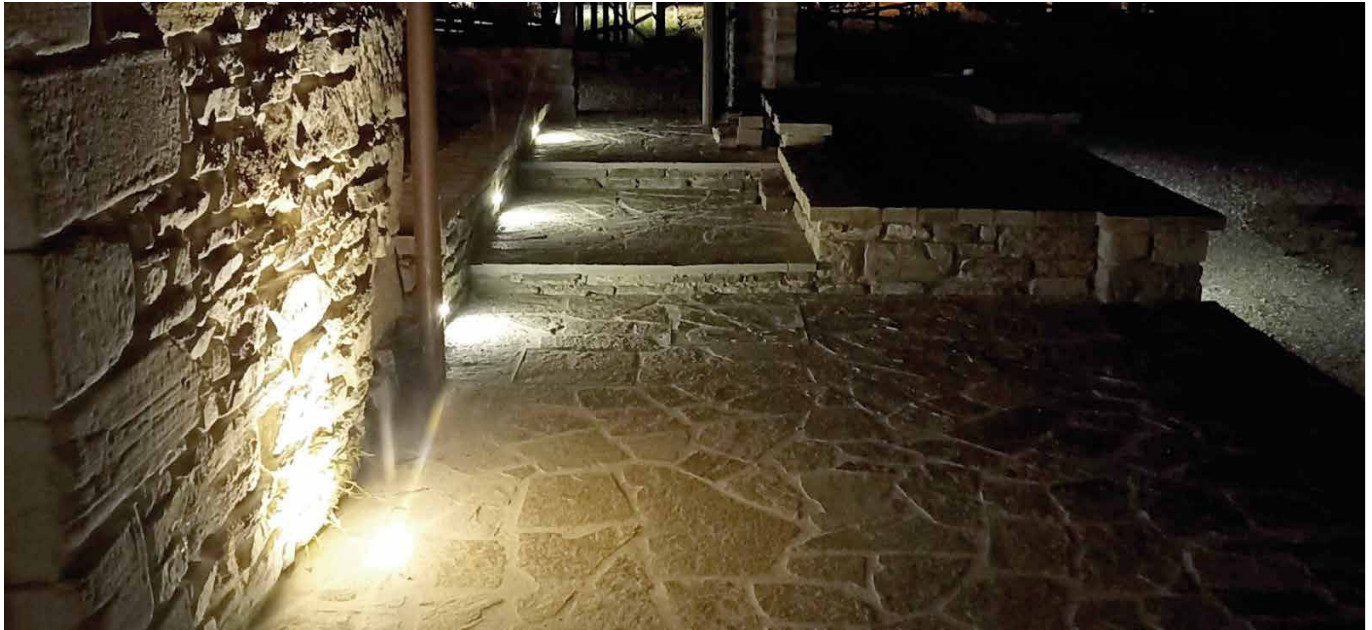

Incasso tornito in acciaio 304 per illuminazione d'accento, decorazione, cortesia e segna passo. Diffusione radiale anti abbagliamento, installabile in ambienti interni ed esterni. Montaggio con cassaforma per muratura.

Power LED CRI>80

Potenza: 1W@350mA - 2W@500mA

Lumen: 135Lm@350mA - 216Lm@500mA

Alimentazione in corrente costante 350mA - 500mA

Collegamento in serie, cavo cm 50

Alimentatori in tensione costante pag. 232 - 233

Accessori per installazione pag. 271

Accessori per dimmerazione pag. 249



 **PRODOTTO IN ITALIA**

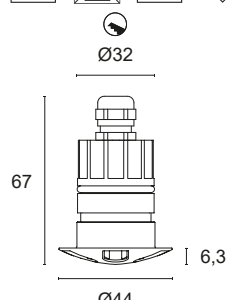







CODICI BASE

L404.

FASCIO LUCE

 **R5** Radiale 5 aperture

COLORE LED

-  **BN** 4000K
-  **BC** 3000K
-  **CC** 2700K
-  **BL** Blu
-  **VE** Verde
-  **RO** Rosso
-  **AM** Ambra "vino"



POTENZA

- 3** 1x1W - 350mA - 135 lm
- 5** 1x2W - 500mA - 216 lm

Esempio di codifica:

DEHO 4 + Fascio luce radiale 5 aperture + 3000K + 1W = Codice: **L404.R5BC3**

DEHO 5

L402B



Incasso in acciaio 304 tornito per illuminazione di decorazione, cortesia e segna passo. Diffusore opalino. Installabile a pavimento o parete in ambienti interni ed esterni, montaggio con cassaforma.

Power LED CRI>80

Potenza: 1W@350mA - 2W@500mA

Lumen: 135Lm@350mA - 216Lm@500mA

Alimentazione in corrente costante 350mA - 500mA

Collegamento in serie, cavo cm 50

Alimentatori in tensione costante pag. 232 - 233

Accessori per installazione pag. 271

Accessori per dimmerazione pag. 249



 **PRODOTTO IN ITALIA**

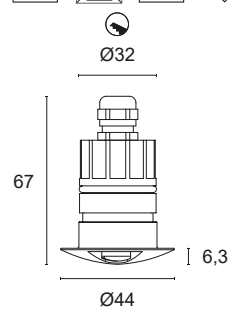







CODICI BASE

L402B.

FASCIO LUCE

 **R2** Radiale 2 aperture

COLORE LED

 **BN** 4000K
 **BC** 3000K
 **CC** 2700K
 **BL** Blu
 **VE** Verde
 **RO** Rosso
 **AM** Ambra "vino"



POTENZA

3 1x1W - 350mA - 135 lm
5 1x2W - 500mA - 216 lm

Esempio di codifica:

DEHO 5 + Fascio di luce radiale 2 aperture + 3000K + 1W = Codice: **L402B.R2BC3**

DEHO Q

L405.



Incasso in acciaio 304 tornito con LED di potenza per illuminazione d'accento, decorazione, cortesia o segna passo. Ottica secondaria a scelta. Installabile a pavimento, a parete o su cartongesso in ambienti interni ed esterni. Montaggio con cassaforma o anello con molle.

Power LED CRI>80

Potenza: 1W@350mA - 2W@500mA

Lumen: 135Lm@350mA - 216Lm@500mA

Alimentazione in corrente costante 350mA - 500mA

Collegamento in serie, cavo cm 50

Alimentatori in tensione costante pag. 232 - 233

Accessori per installazione pag. 271

Accessori per dimmerazione pag. 249





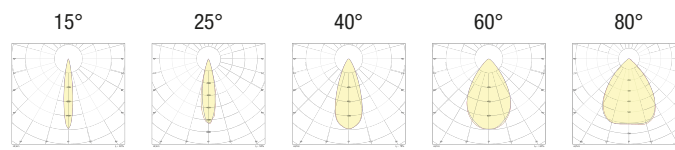
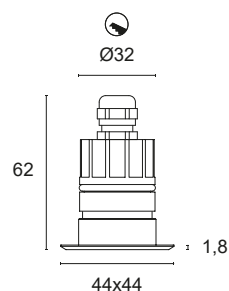
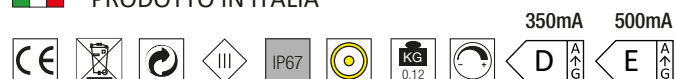

 **PRODOTTO IN ITALIA**



CODICI BASE

L405.







FASCIO LUCE

-  **15** 15°
-  **25** 25°
-  **40** 40°
-  **60** 60°
-  **80** 80°

VETRO

-  **T** Trasparente
-  **S** Sabbaiato

COLORE LED

-  **BN** 4000K
-  **BC** 3000K
-  **CC** 2700K
-  **BL** Blu
-  **VE** Verde
-  **RO** Rosso
-  **AM** Ambra "vino"



Approvato
CIVIC

POTENZA

- 3** 1x1W - 350mA - 135 lm
- 5** 1x2W - 500mA - 216 lm

Esempio di codifica:

DEHO Q + Fascio di luce 25° + Vetro trasparente + 3000K + 1W = Codice: L405.25TBC3

DARDO 2

L502.



Incasso in acciaio 304 tornito con LED di potenza per illuminazione d'accento, decorazione, cortesia o segna passo. Ottica secondaria a scelta. Installabile a pavimento, a parete o su cartongesso in ambienti interni ed esterni. Montaggio con cassaforma o anello con molle.

Power LED CRI>80

Potenza: 3W@350mA - 6W@500mA

Lumen: 405Lm@350mA - 648Lm@500mA

Alimentazione in corrente costante 350mA - 500mA

Collegamento in serie, cavo cm 50

Alimentatori in tensione costante pag. 232 - 233

Accessori per installazione pag. 271

Accessori per dimmerazione pag. 249



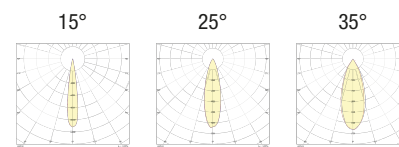
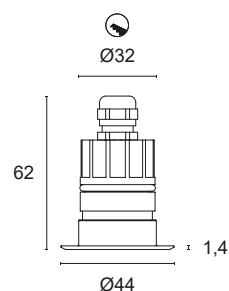
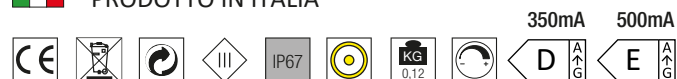

 **PRODOTTO IN ITALIA**



CODICI BASE

L502.







FASCIO LUCE

-  **15** 15°
-  **25** 25°
-  **35** 35°

VETRO

-  **T** Trasparente
-  **S** Sabbbiato

COLORE LED

-  **BN** 4000K
-  **BC** 3000K
-  **CC** 2700K
-  **BL** Blu
-  **VE** Verde
-  **RO** Rosso
-  **AM** Ambra "vino"



Approvato
CIVIC

POTENZA

- 3** 3x1W - 350mA - 405 lm
- 5** 3x2W - 500mA - 648 lm

Esempio di codifica:

DARDO 2 + Fascio di luce 15° + Vetro trasparente + 3000K + 3W = Codice: L502.15TBC3

DARDO 3

L503.



Incasso tornito in acciaio 304 con LED di potenza per illuminazione decorativa o segna passo. Diffusione radiale anti abbagliamento, installabile in ambienti interni ed esterni. Montaggio con cassaforma per muratura.

Power LED CRI>80

Potenza: 3W@350mA - 6W@500mA

Lumen: 405Lm@350mA - 648Lm@500mA

Alimentazione in corrente costante 350mA - 500mA

Collegamento in serie, cavo cm 50

Alimentatori in tensione costante pag. 232 - 233

Accessori per installazione pag. 271

Accessori per dimmerazione pag. 249



 **PRODOTTO IN ITALIA**

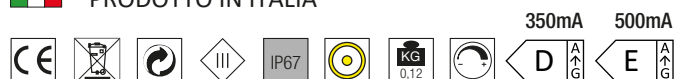

350mA 500mA

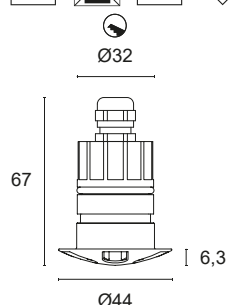







CODICI BASE

L503.

FASCIO LUCE

 **R5** Radiale 5 aperture

COLORE LED

-  **BN** 4000K
-  **BC** 3000K
-  **CC** 2700K
-  **BL** Blu
-  **VE** Verde
-  **RO** Rosso
-  **AM** Ambra "vino"



POTENZA

- 3** 3x1W - 350mA - 405 lm
- 5** 3x2W - 500mA - 648 lm

Esempio di codifica:

DARDO 3 + Fascio luce radiale 5 aperture + 3000K + 3W = Codice: **L503.R5BC3**

DARDO Q

L504.



Incasso in acciaio 304 tornito con LED di potenza per illuminazione d'accento, decorazione, cortesia o segna passo. Ottica secondaria a scelta. Installabile a pavimento, a parete o su cartongesso in ambienti interni ed esterni. Montaggio con cassaforma o anello con molle.

Power LED CRI>80

Potenza: 3W@350mA - 6W@500mA

Lumen: 405Lm@350mA - 648Lm@500mA

Alimentazione in corrente costante 350mA - 500mA

Collegamento in serie, cavo cm 50

Alimentatori in tensione costante pag. 232 - 233

Accessori per installazione pag. 271

Accessori per dimmerazione pag. 249

PRODOTTO IN ITALIA

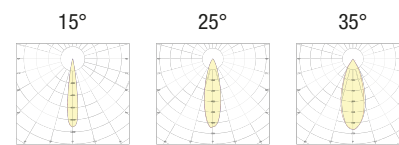
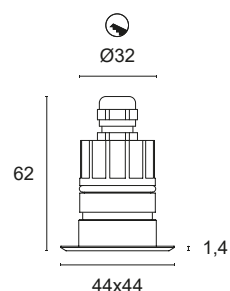

CODICI BASE

L504.

FASCIO LUCE

- 15** 15°
- 25** 25°
- 35** 35°

VETRO

- T** Trasparente
- S** Sabbaiato

COLORE LED

- BN** 4000K
- BC** 3000K
- CC** 2700K
- BL** Blu
- VE** Verde
- RO** Rosso
- AM** Ambra "vino"



Approvato
CIVIC

POTENZA

- 3** 3x1W - 350mA - 405 lm
- 5** 3x2W - 500mA - 648 lm

Esempio di codifica:

DARDO Q + Fascio di luce 15° + Vetro trasparente + 3000K + 3W = Codice: L504.15TBC3

ACSO 1

L601.



Incasso in acciaio 304 tornito con LED di potenza per illuminazione primaria a pavimento di aree verdi e facciate architettoniche. Ottica secondaria a scelta. Installabile ad incasso in ambienti interni ed esterni. Montaggio con cassaforma o anello con molle.

Power LED CRI>80

Potenza: 4W@350mA - 8W@500mA

Lumen: 540Lm@350mA - 864Lm@500mA

Alimentazione in corrente costante 350mA - 500mA

Collegamento in serie, cavo cm 50

Alimentatori in tensione costante pag. 232 - 233

Accessori per installazione pag. 270

Accessori per dimmerazione pag. 249



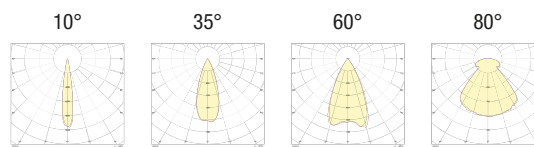
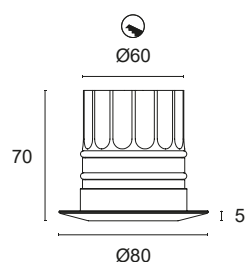
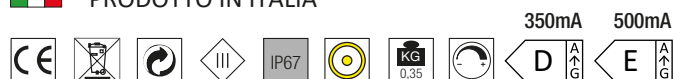

 **PRODOTTO IN ITALIA**



CODICI BASE

L601.







FASCIO LUCE

-  **10** 10°
-  **35** 35°
-  **60** 60°
-  **80** 80°

VETRO

-  **T** Trasparente
-  **S** Sabbbiato

COLORE LED

-  **BN** 4000K
-  **BC** 3000K
-  **CC** 2700K
-  **BL** Blu
-  **VE** Verde
-  **RO** Rosso
-  **AM** Ambra "vino"



Approvato
CIVIC

POTENZA

- 3** 4x1W - 350mA - 540 lm
- 5** 4x2W - 500mA - 864 lm

Esempio di codifica:

ACSO 1 + Fascio di luce 35° + Vetro trasparente + 4000°K + 4W = Codice: L601.35TBN3

ACSO 2

L602.



Incasso in acciaio 304 tornito con LED di potenza per illuminazione d'accento e segna passo. Diffusore opalino. Installabile a pavimento o a parete in ambienti interni ed esterni, montaggio con cassaforma.

Power LED CRI>80

Potenza: 4W@350mA - 8W@500mA

Lumen: 540Lm@350mA - 864Lm@500mA

Alimentazione in corrente costante 350mA - 500mA

Collegamento in serie, cavo cm 50

Alimentatori in tensione costante pag. 232 - 233

Accessori per installazione pag. 270

Accessori per dimmerazione pag. 249



 **PRODOTTO IN ITALIA**

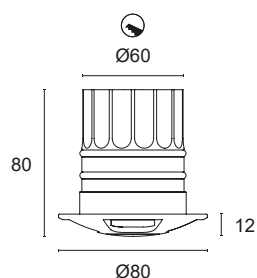
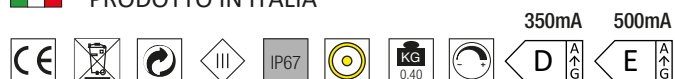







CODICI BASE

L602.

FASCIO LUCE

 **R4** Radiale 4 aperture

COLORE LED

 **BN** 4000K
 **BC** 3000K
 **CC** 2700K
 **BL** Blu
 **VE** Verde
 **RO** Rosso
 **AM** Ambra "vino"



POTENZA

3 4x1W - 350mA - 540 lm
5 4x2W - 500mA - 864 lm

Esempio di codifica:

ACSO 2 + Fascio di luce radiale 4 aperture + 3000K + 4W = Codice: **L602.R4BC3**

ACSO 3

L603.



Incasto in acciaio 304 tornito con LED di potenza per illuminazione d'accento o segna passo. Ottica asimmetrica. Installabile a pavimento in ambienti interni ed esterni, montaggio con cassaforma.

Power LED CRI>80

Potenza: 1W@350mA - 2W@500mA

Lumen: 135Lm@350mA - 216Lm@500mA

Alimentazione in corrente costante 350mA - 500mA

Collegamento in serie, cavo cm 50

Alimentatori in tensione costante pag. 232 - 233

Accessori per installazione pag. 270

Accessori per dimmerazione pag. 249



 **PRODOTTO IN ITALIA**

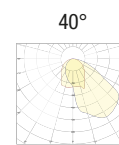
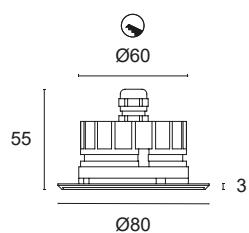
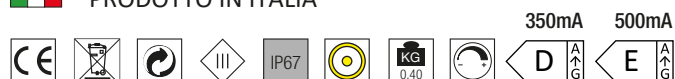

CODICI BASE

L603.







FASCIO LUCE

 **40** 40° Asimmetrica

VETRO

 **T** Trasparente

COLORE LED

 **BN** 4000K
 **BC** 3000K
 **CC** 2700K
 **BL** Blu
 **VE** Verde
 **RO** Rosso
 **AM** Ambra "vino"



Approvato
CIVIC

POTENZA

3 1x1W - 350mA - 135 lm
5 1x2W - 500mA - 216 lm

Esempio di codifica:

ACSO 3 + Fascio di luce 40° + Vetro trasparente + 3000K + 1W = Codice: L603.40TBC3

ACRUX 1

L701.



Incasso in acciaio 304 tornito con LED COB per illuminazione primaria a pavimento di aree verdi e facciate architettoniche. Ottica secondaria a scelta. Installabile ad incasso in ambienti interni ed esterni. Montaggio con cassaforma o anello con molle.

COB LED CRI>90

Potenza: 7W@200mA

Lumen: 916Lm@200mA

Alimentazione in corrente costante 200mA

Collegamento in serie, cavo cm 50

Alimentatori in tensione costante pag. 234

Accessori per installazione pag. 270

Accessori per dimmerazione pag. 249



 **PRODOTTO IN ITALIA**

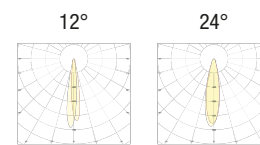
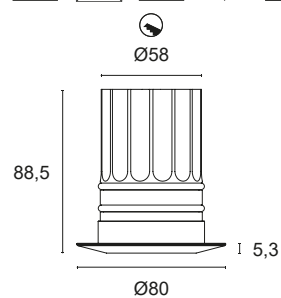

CODICI BASE

L701.



FASCIO LUCE

 **12** 12°
 **24** 24°

VETRO

 **T** Trasparente
 **S** Sabbciato

COLORE LED

 **BN** 4000K
 **BC** 3000K
 **CC** 2700K

Esempio di codifica:

ACRUX 1 + Fascio di luce 12° + Vetro trasparente + 4000K = Codice: L701.12TBC



INCASSI 316 L

DEHO 1 L	80
DEHO 1 L Q	81
DEHO 2 L	82
DEHO 3 L	83
DEHO 4 L	84
DEHO 5 L	85
DEHO Q L	86

DEHO 1 L

L41L.

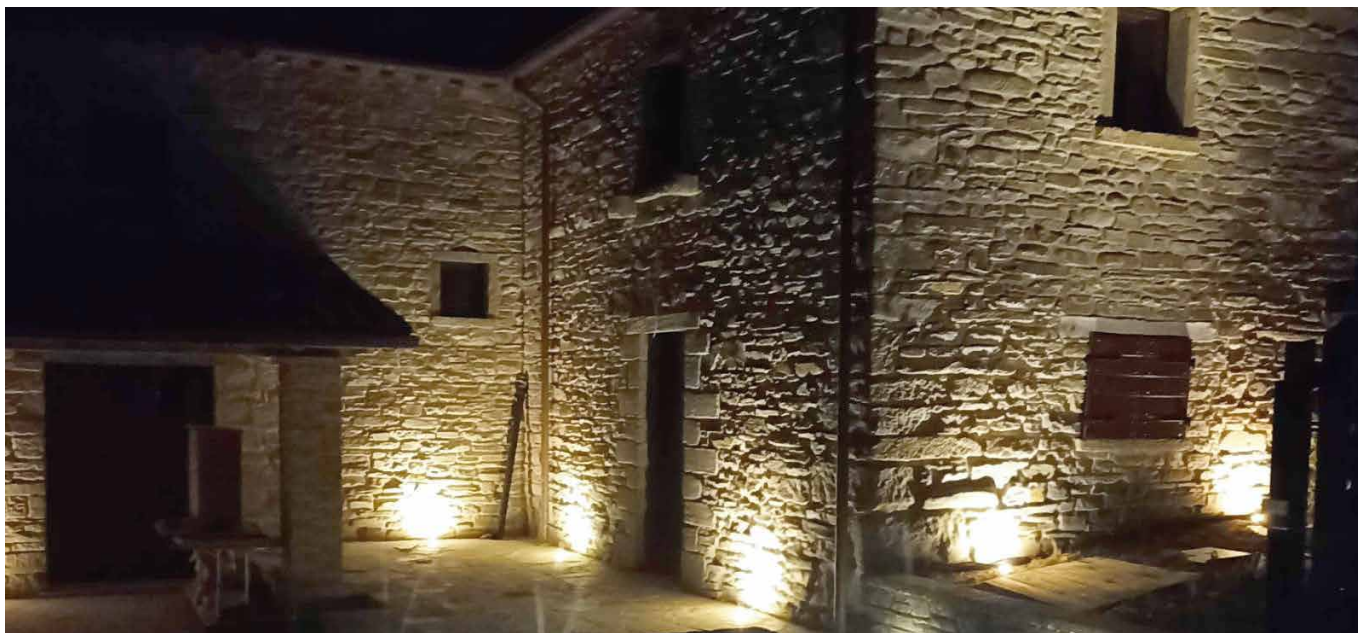

Incasso con dissipatore e ghiera in acciaio 316L tornito, LED WICOP per illuminazione diffusa d'accento, decorazione, cortesia o segna passo. Diffusore opalino. Installabile a pavimento e a parete in ambienti interni ed esterni, montaggio con cassaforma.

WICOP LED CRI>80

Potenza: 2W@12Vdc

Lumen: 216Lm@12Vdc

Alimentazione in tensione costante 12Vdc

Collegamento in parallelo, cavo cm 50

Alimentatori in tensione costante pag. 236

Accessori per installazione pag. 271

Accessori per dimmerazione pag. 249



 **PRODOTTO IN ITALIA**

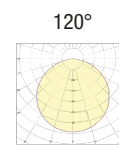
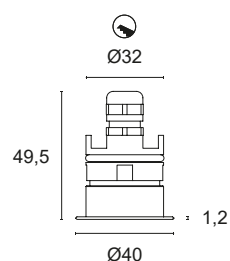

CODICI BASE

L41L.

COLORE LED

- BN** 4000K
- BC** 3000K
- CC** 2700K

Esempio di codifica:

DEHO 1 L + 4000K = Codice: L41L.BN

DEHO 1 L Q

L41LQ.



Incasso con dissipatore e ghiera in acciaio 316L tornito, LED WICOP per illuminazione diffusa d'accento, decorazione, cortesia o segna passo. Diffusore opalino. Installabile a pavimento e a parete in ambienti interni ed esterni, montaggio con cassaforma.

WICOP LED CRI>80

Potenza: 2W@12Vdc

Lumen: 216Lm@12Vdc

Alimentazione in tensione costante 12Vdc

Collegamento in parallelo, cavo cm 50

Alimentatori in tensione costante pag. 236

Accessori per installazione pag. 271

Accessori per dimmerazione pag. 249



 **PRODOTTO IN ITALIA**

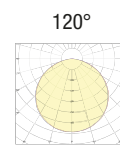
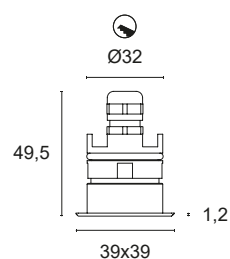

CODICI BASE

L41LQ.

COLORE LED

- BN** 4000K
- BC** 3000K
- CC** 2700K

Esempio di codifica:

DEHO 1 L Q + 4000K = Codice: L41LQ.BN

DEHO 2 L

L402L.



Incasso con ghiera in acciaio 316L tornito e dissipatore in alluminio anodizzato anticorrosivo, LED di potenza per illuminazione d'accento, decorazione, cortesia o segna passo. Ottica secondaria a scelta. Installabile a pavimento, a parete o su cartongesso in ambienti interni ed esterni. Montaggio con cassaforma o anello con molle.

Power LED CRI>80

Potenza: 1,6W@24Vdc

Lumen: 132Lm@24Vdc

Alimentazione tensione costante 24Vdc

Collegamento in parallelo, cavo cm 50

Alimentatori in tensione costante pag. 237

Accessori per installazione pag. 271

Accessori per dimmerazione pag. 249

 **PRODOTTO IN ITALIA**

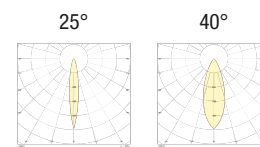
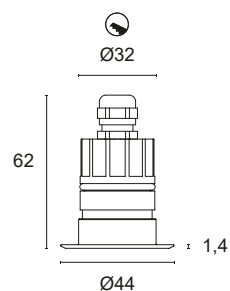

CODICI BASE

L402L.



FASCIO LUCE

 **25** 25°
 **40** 40°

VETRO

 **T** Trasparente
 **S** Sabbbiato

COLORE LED

 **BN** 4000K
 **BC** 3000K
 **CC** 2700K

Esempio di codifica:

DEHO 2 L + Fascio di luce 25° + Vetro trasparente + 3000K = Codice: L402L.25TBC

DEHO 3 L

L403L.



Incasso con ghiera in acciaio 316L tornito e dissipatore in alluminio anodizzato anticorrosivo, LED di potenza per illuminazione d'accento, decorazione, cortesia e segna passo. Diffusione radiale anti abbagliamento, installabile in ambienti interni ed esterni. Montaggio con cassaforma per muratura.

Power LED CRI>80

Potenza: 1,6W@24Vdc

Lumen: 132Lm@24Vdc

Alimentazione in tensione costante 24Vdc

Collegamento in parallelo, cavo cm 50

Alimentatori in tensione costante pag. 237

Accessori per installazione pag. 271

Accessori per dimmerazione pag. 249

 **PRODOTTO IN ITALIA**

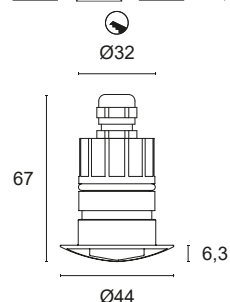

CODICI BASE

L403L.

FASCIO LUCE

 **R1** Radiale 1 apertura

COLORE LED

 **BN** 4000K

 **BC** 3000K

 **CC** 2700K



Esempio di codifica:

DEHO 3 L + Fascio luce radiale 1 apertura + 3000K = Codice: L403L.R1BC

DEHO 4 L

L404L.



Incasso con ghiera in acciaio 316L tornito e dissipatore in alluminio anodizzato anticorrosivo, LED di potenza per illuminazione d'accento, decorazione, cortesia e segna passo. Diffusione radiale anti abbagliamento, installabile in ambienti interni ed esterni. Montaggio con cassaforma per muratura.

Power LED CRI>80

Potenza: 1,6W@24Vdc

Lumen: 132Lm@24Vdc

Alimentazione in tensione costante 24Vdc

Collegamento in parallelo, cavo cm 50

Alimentatori in tensione costante pag. 237

Accessori per installazione pag. 271

Accessori per dimmerazione pag. 249

 **PRODOTTO IN ITALIA**

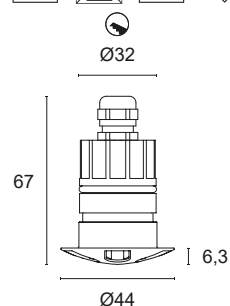



CODICI BASE

L404L.

FASCIO LUCE

 **R5** Radiale 5 aperture

COLORE LED

 **BN** 4000K
 **BC** 3000K
 **CC** 2700K



Esempio di codifica:

DEHO 4 L + Fascio luce radiale 5 aperture + 3000K = Codice: L404L.R5BC

DEHO 5 L

L402BL.



Incasso con ghiera in acciaio 316L tornito e dissipatore in alluminio anodizzato anticorrosivo, LED di potenza per illuminazione d'accento, decorazione, cortesia e segna passo. Diffusione radiale anti abbagliamento, installabile in ambienti interni ed esterni. Montaggio con cassaforma per muratura.

Power LED CRI>80

Potenza: 1,6W@24Vdc

Lumen: 132Lm@24Vdc

Alimentazione in tensione costante 24Vdc

Collegamento in parallelo, cavo cm 50

Alimentatori in tensione costante pag. 237

Accessori per installazione pag. 271

Accessori per dimmerazione pag. 249

 **PRODOTTO IN ITALIA**

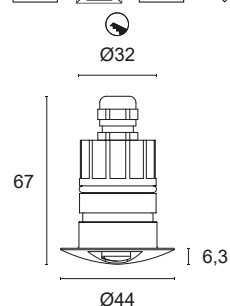

CODICI BASE

L402BL.

FASCIO LUCE

 **R2** Radiale 2 aperture

COLORE LED

 **BN** 4000K

 **BC** 3000K

 **CC** 2700K



Esempio di codifica:

DEHO 5 L + Fascio di luce radiale 2 aperture + 3000K = Codice: L402BL.R2BC

DEHO Q L

L405L.



Incasso con ghiera in acciaio 316L tornito e dissipatore in alluminio anodizzato anticorrosivo, LED di potenza per illuminazione d'accento, decorazione, cortesia o segna passo. Ottica secondaria a scelta. Installabile a pavimento, a parete o su cartongesso in ambienti interni ed esterni. Montaggio con cassaforma o anello con molle.

Power LED CRI>80

Potenza: 1,6W@24Vdc

Lumen: 132Lm@24Vdc

Alimentazione tensione costante 24Vdc

Collegamento in parallelo, cavo cm 50

Alimentatori in tensione costante pag. 237

Accessori per installazione pag. 271

Accessori per dimmerazione pag. 249

 **PRODOTTO IN ITALIA**

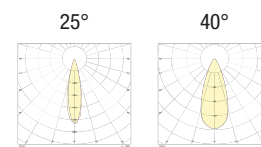
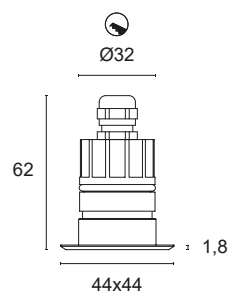

CODICI BASE

L405L.



FASCIO LUCE

-  **25** 25°
-  **40** 40°

VETRO

-  **T** Trasparente
-  **S** Sabbiato

COLORE LED

-  **BN** 4000K
-  **BC** 3000K
-  **CC** 2700K

Esempio di codifica:

DEHO Q L + Fascio di luce 25° + Vetro trasparente + 3000K = Codice: L405L.25TBC





PROIETTORI

DUVAR	90
VERTIGO	91
ZEPPELIN	92

DUVAR

L23.



Proiettore orientabile in alluminio anodizzato anticorrosivo o decorato con sorgente LED di potenza. Adatto per illuminazione decorativa, d'accento, cortesia ed illuminotecnica in genere. Ottica secondaria a scelta, installabile in ambienti interni ed esterni. Montaggio a vite con base o su picchetto.

Power LED CRI>80

Potenza: 3W@350mA - 6W@500mA

Lumen: 405Lm@350mA - 648Lm@500mA

Alimentazione in corrente costante 350mA - 500mA

Collegamento in serie, cavo cm 50

Alimentatori in corrente costante pag. 232 - 233

Accessori per installazione pag. 272

Accessori per dimmerazione pag. 249

🇮🇹 **PRODOTTO IN ITALIA**

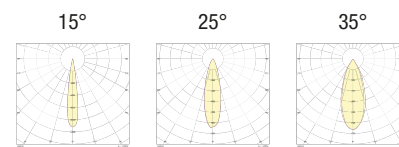
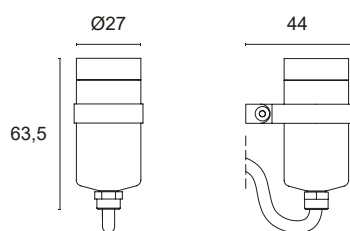

CODICI BASE

L23.

FINITURE

- **2** Nero opaco
- **7** Alluminio satinato

FASCIO LUCE

- **15** 15°
- **25** 25°
- **35** 35°

COLORE LED

- **BN** 4000K
- **BC** 3000K
- **CC** 2700K
- **BL** Blu
- **VE** Verde
- **RO** Rosso
- **AM** Ambra "vino"



Approvato
CIVIC

POTENZA

- 3** 3x1W - 350mA - 405 lm
- 5** 3x2W - 500mA - 648 lm

Esempio di codifica:

DUVAR + Alluminio satinato + Fascio di luce 15° + 4000K + 3W = Codice: L23.715BN3

VERTIGO

L14.



Proiettore orientabile in alluminio anodizzato anticorrosivo o decorato con COB LED CRI>90. Adatto per illuminazione primaria e decorativa di facciate architettoniche, giardini e monumenti. Ottica secondaria a scelta, installabile in ambienti interni ed esterni. Montaggio a vite su staffa.

Power LED CRI>90

Potenza: 7W@200mA

Lumen: 916Lm@200mA

Alimentazione in corrente costante 200mA

Collegamento in serie, cavo cm 50

Alimentatori in corrente costante pag. 234

Accessori per dimmerazione pag. 249



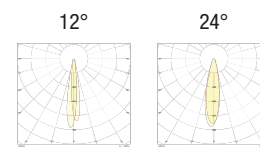
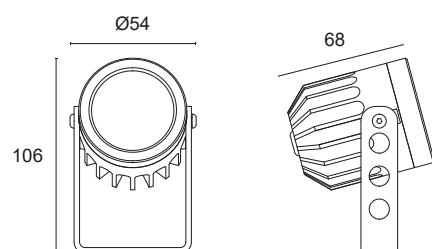

 **PRODOTTO IN ITALIA**



CODICI BASE

L14.



FINITURE





-  **2** Nero opaco
-  **7** Alluminio satinato

FASCIO LUCE

-  **12** 12°
-  **24** 24°

COLORE LED

-  **BN** 4000K
-  **BC** 3000K
-  **CC** 2700K

-  **10** 10°
-  **35** 35°
-  **60** 60°
-  **80** 80°

-  **AM** Ambra "vino"
-  **Approvato CIVIC**

- 3** 4x1W - 350mA
- 5** 4x2W - 500mA

Esempio di codifica:

VERTIGO + Alluminio satinato + Fascio di luce 12° + 4000K = **Codice: L14.712BN**

ZEPPELIN

L06.



Proiettore orientabile in alluminio anodizzato anticorrosivo o decorato con sorgente LED di potenza. Adatto per illuminazione primaria e decorativa di facciate architettoniche, giardini e monumenti. Ottica secondaria a scelta, installabile in ambienti interni ed esterni. Montaggio a vite su staffa.

Power LED CRI>80

Potenza: 9W@350mA - 18W@500mA

Lumen: 1215Lm@350mA - 1944Lm@500mA

Alimentazione in corrente costante 350mA - 500mA

Collegamento in serie, cavo cm 50

Alimentatori in corrente costante pag. 232 - 233

Accessori per dimmerazione pag. 249



 **PRODOTTO IN ITALIA**



350mA 500mA

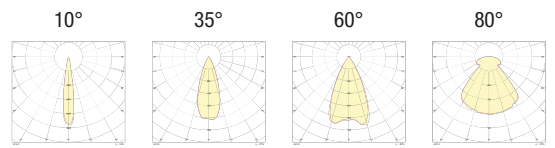
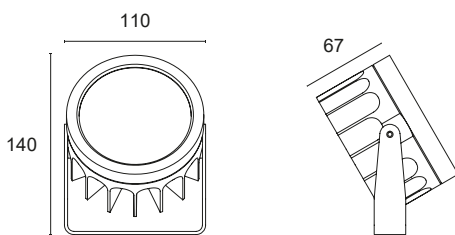

CODICI BASE

L06.

FINITURE

- 2** Nero opaco
- 7** Alluminio satinato

FASCIO LUCE

- 10** 10°
- 35** 35°
- 60** 60°
- 80** 80°

COLORE LED

- BN** 4000K
- BC** 3000K
- CC** 2700K
- BL** Blu
- VE** Verde
- RO** Rosso
- AM** Ambra "vino"

POTENZA

- 3** 9x1W - 350mA - 1215 lm
- 5** 9x2W - 500mA - 1944 lm



Approvato
CIVIC

Esempio di codifica:

ZEPPELIN + Nero opaco + Fascio di luce 10° + 3000K + 9W = Codice: L06.210BC3





ILLUMINAZIONE TECNICO DECORATIVO

PIXEL 1	96
ROMY	97
SARY	98
ISA	99
LILLY	100
EVA	101
LINEA	102
QUADRA Q1	103
QUADRA Q2	104
QUADRA Q3	105
QUADRA Q4	106
QUADRA R1	107
QUADRA R2	108
QUADRA R3	109
REM	110
CISO PLAFONE P31	111
CISO PLAFONE P33	112
CISO PLAFONE P50	113
CISO PLAFONE P80	114
CISO SOSPENSIONE S31	115
CISO SOSPENSIONE S33	116
CISO SOSPENSIONE S50	117
CISO SOSPENSIONE S80	118
ROSONI PER ALTRE COMPOSIZIONI CISO	119

PIXEL 1

F10.



Lampada orientabile in alluminio tornito e flessibile indicata per illuminazione da lettura, decorazione o cortesia. Ottica secondaria a scelta, installabile in ambienti interni. Montaggio a vite con base o a parete.

Power LED CRI>80

Potenza: 1W@350mA

Lumen: 135Lm@350mA

Alimentazione in corrente costante 350mA

Alimentatore in corrente costante incluso

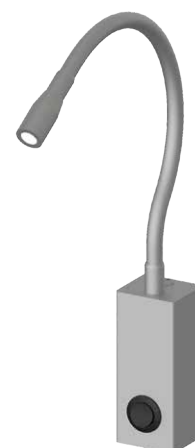

 **PRODOTTO IN ITALIA**



F10. base c/box

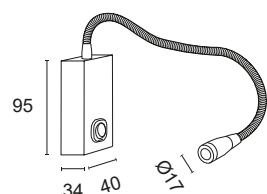

F10. base piatta

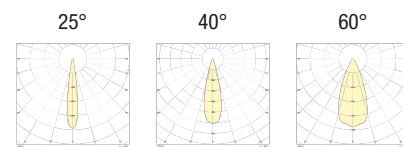
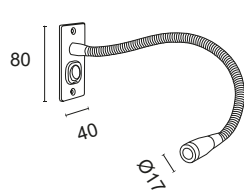



CODICI BASE

F10.









FINITURE

-  **6** Cromo
-  **7** Alluminio satinato

FASCIO LUCE

-  **25** 25°
-  **40** 40°
-  **60** 60°

COLORE LED

-  **BN** 4000K
-  **BC** 3000K
-  **CC** 2700K
-  **BL** Blu
-  **VE** Verde
-  **RO** Rosso
-  **AM** Ambra "vino"
-  Approvato CIVIC

BASE C/BOX E INTERRUTTORE

- BX** senza interruttore
- BB** con interruttore bianco
- BN** con interruttore nero

BASE PIATTA E INTERRUTTORE

- PX** senza interruttore
- PB** con interruttore bianco
- PN** con interruttore nero

Esempio di codifica:

PIXEL 1 + Alluminio satinato + Fascio luce 25° + 3000K + Base piatta interruttore bianco = Codice: **F10.725BCPB**

ROMY

ROMY.

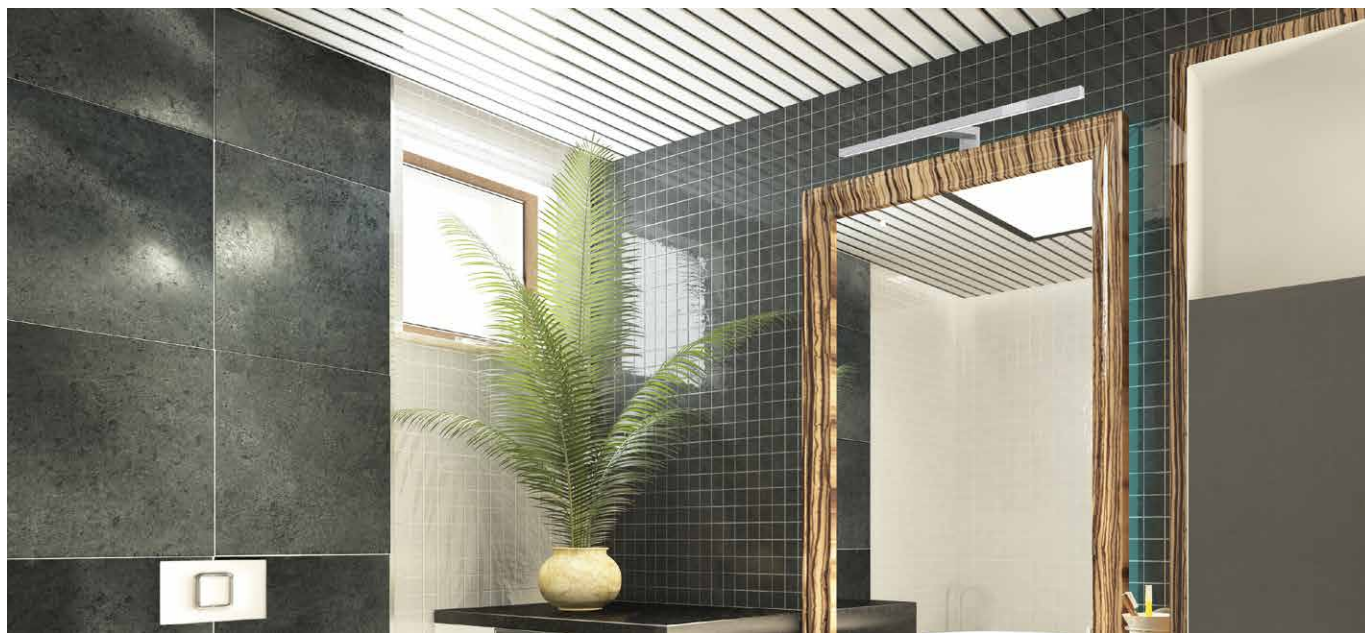

Lampada da specchio realizzata totalmente in alluminio decorato. Indicata per applicazione a telaio su specchiere, installabile in ambienti interni parzialmente protetti. Ottimo rapporto lumen/watt.

LED SMD2835 CRI>90

Potenza: 16,8W/m

Lumen: 1900 - 2000Lm/m

Alimentazione in tensione costante 24Vdc

Alimentatore incluso e integrato

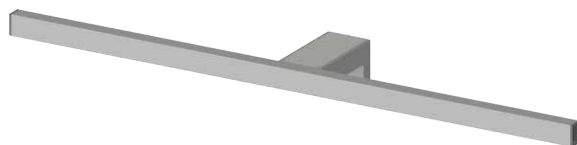

 **PRODOTTO IN ITALIA**

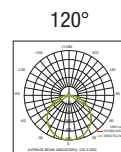
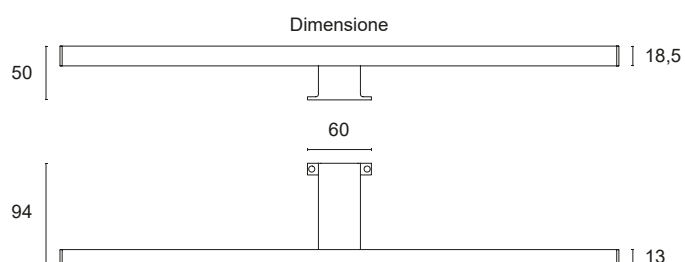
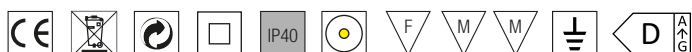

CODICI BASE

ROMY.

FINITURE

- 1 Bianco
- 2 Nero opaco
- 5 Alluminio brillante
- 6 Cromo
- 7 Alluminio satinato

DIMENSIONE

- A** 320mm 5W 660 lm
- B** 520mm 8W 1100 lm

COLORE LED

- BN** 4000K
- BC** 3000K
- CC** 2700K

Esempio di codifica:

ROMY + Cromo + 320mm + 4000K = Codice: **ROMY.6ABN**

SARY

SARY.



Lampada da specchio realizzata totalmente in alluminio decorato. Indicata per applicazione a telaio su specchiere, installabile in ambienti interni parzialmente protetti. Ottimo rapporto lumen/watt.

LED SMD2835 CRI>90

Potenza: 20,2W/m

Lumen: 2100 - 2500lm/m

Alimentazione in tensione costante 24Vdc

Alimentatore incluso e remoto

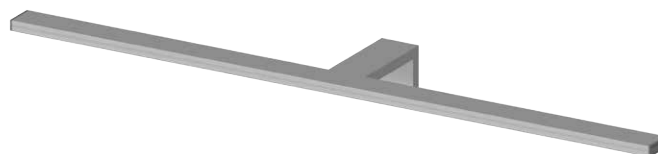

 **PRODOTTO IN ITALIA**

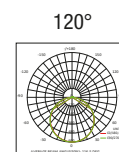
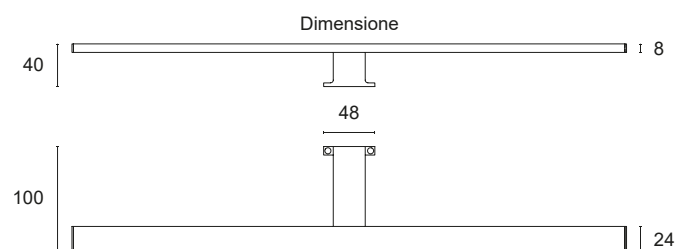

CODICI BASE

SARY.

FINITURE

- 1 Bianco
- 2 Nero opaco
- 6 Cromo
- 7 Alluminio satinato

DIMENSIONE

- A** 320mm 6W 750 lm
- B** 520mm 10W 1250 lm

COLORE LED

- BN** 4000K
- BC** 3000K
- CC** 2700K

Esempio di codifica:

SARY + Cromo + 320mm + 4000K = Codice: **SARY.6ABN**



Lampada da specchio realizzata in alluminio decorato e acciaio. Indicata per applicazione a parete su specchiere, installabile in ambienti interni parzialmente protetti. Ottimo rapporto lumen/watt.

LED SMD2835 CRI>90

Potenza: 20,2W/m

Lumen: 2100 - 2500Lm/m

Alimentazione in tensione costante 24Vdc

Alimentatore incluso e integrato



PRODOTTO IN ITALIA

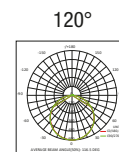
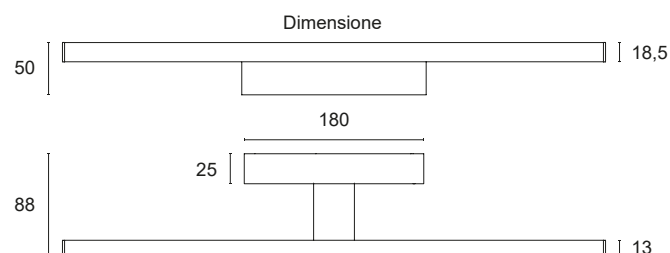
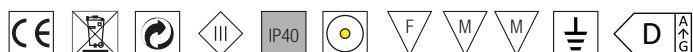

CODICI BASE

ISA.

FINITURE

- 1 Bianco
- 2 Nero opaco
- 6 Cromo
- 7 Alluminio satinato

DIMENSIONE

- A** 610mm 12W 1500 lm
- B** 810mm 16W 2000 lm
- C** 1010mm* 20W 2500 lm

*(finitura cromo non disponibile)

COLORE LED

- BN** 4000K
- BC** 3000K
- CC** 2700K

Esempio di codifica:

ISA + Cromo + 610mm + 4000K = Codice: **ISA.6ABN**

LILLY

LILLY.



Lampada da specchio realizzata totalmente in alluminio decorato. Indicata per applicazione su specchiere, installabile in ambienti interni parzialmente protetti. Ottimo rapporto lumen/watt. Montaggio con clip su specchio.

LED SMD2835 CRI>90

Potenza: 20,2W/m

Lumen: 2100 - 2500lm/m

Alimentazione in tensione costante 24Vdc

Alimentatore incluso e remoto



 **PRODOTTO IN ITALIA**

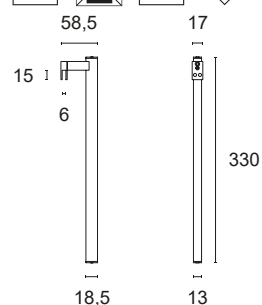
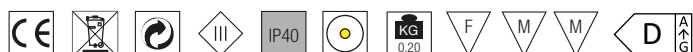

CODICI BASE

LILLY.

FINITURE

- 1 Bianco
- 2 Nero opaco
- 5 Alluminio brillante
- 6 Cromo
- 7 Alluminio satinato

DIMENSIONE

A 330mm 6W 780 lm

COLORE LED

- BN** 4000K
- BC** 3000K
- CC** 2700K

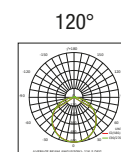

Esempio di codifica:

LILLY + Cromo + 330mm + 4000K = Codice: LILLY.6ABN

EVA

L33.



Lampada biemissione in alluminio tornito indicata per illuminazione d'accento, decorazione e cortesia. Ottica secondaria a scelta, installabile in ambienti interni ed esterni, montaggio a vite con base a parete.

Power LED CRI>80

Potenza: 2W+2W@500mA

Lumen: 216+216Lm@500mA

Alimentazione in corrente costante 500mA

Alimentatore incluso e integrato.

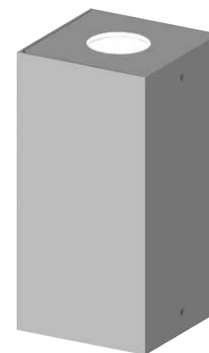

 **PRODOTTO IN ITALIA**

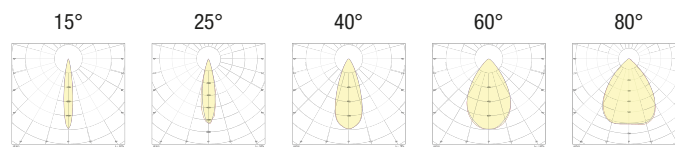
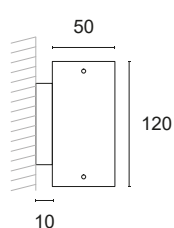

CODICI BASE

L33.

FINITURE

- 1** Bianco
- 2** Nero opaco
- 7** Alluminio satinato

1° FASCIO LUCE

- 15** 15°
- 25** 25°
- 40** 40°
- 60** 60°
- 80** 80°

2° FASCIO LUCE

- 15** 15°
- 25** 25°
- 40** 40°
- 60** 60°
- 80** 80°

COLORE LED

- BN** 4000K
- BC** 3000K
- CC** 2700K
- BL** Blu
- VE** Verde
- RO** Rosso
- AM** Ambra "vino"



Esempio di codifica:

EVA + Nero opaco + 1°fascio di luce 15°+ 2°fascio di luce 40°+ 4000K = Codice: L33.21540BN

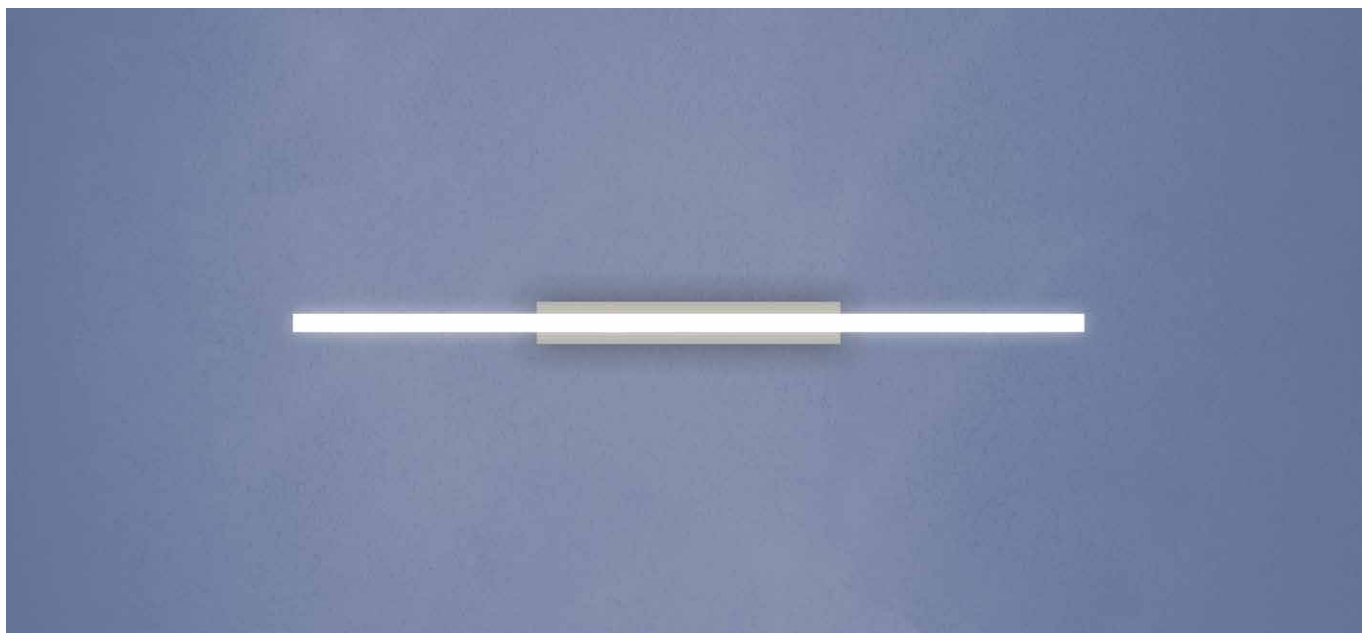

Lampada lineare a plafone realizzata totalmente in alluminio decorato. Indicata come illuminazione primaria in ambienti residenziali, commerciali e spazi comuni. Ottimo rapporto lumen/watt. Installabile a soffitto o a parete con base a vite.

LED SMD2835 CRI>90

Potenza: 20,2W/m

Lumen: 2100 - 2500Lm/m

Alimentazione in tensione costante 24Vdc

Alimentatore incluso e integrato

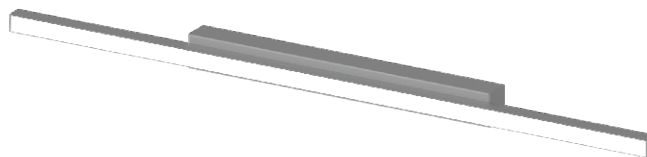

PRODOTTO IN ITALIA

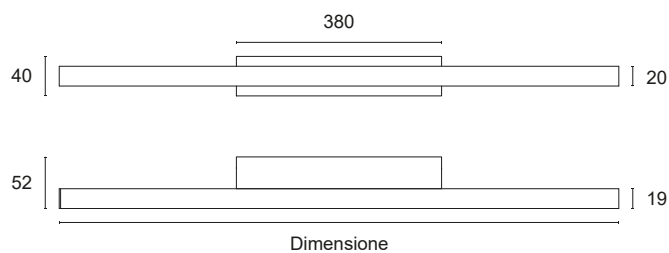

CODICI BASE

L1.

FINITURE ROSONE

- 1 Bianco
- 2 Nero opaco
- 7 Alluminio satinato

FINITURE PROFILO

- 1 Bianco
- 2 Nero opaco
- 7 Alluminio satinato

DIMENSIONE

- F** 800mm 16W 2000 lm
- G** 930mm 19W 2325 lm
- H** 1010mm 20W 2525 lm
- I** 1220mm 24W 3050 lm
- L** 1480mm 30W 3700 lm
- M** 1810mm 36W 4525 lm
- N** 2020mm 40W 5050 lm

COLORE LED

- BN** 4000K
- BC** 3000K
- CC** 2700K

DIFFUSORE

- M** MICROPRISMATICO
- S** SATINATO

ALIMENTATORE

- N** ON/OFF
- P** PUSH
- D** DALI

Esempio di codifica:

LINEA + Rosone bianco + Profilo alluminio satinato + 1010mm + 4000K + Diffusore microprismatico + DALI = Codice: L1.17HBNMD

QUADRA Q1

Q.QY1.

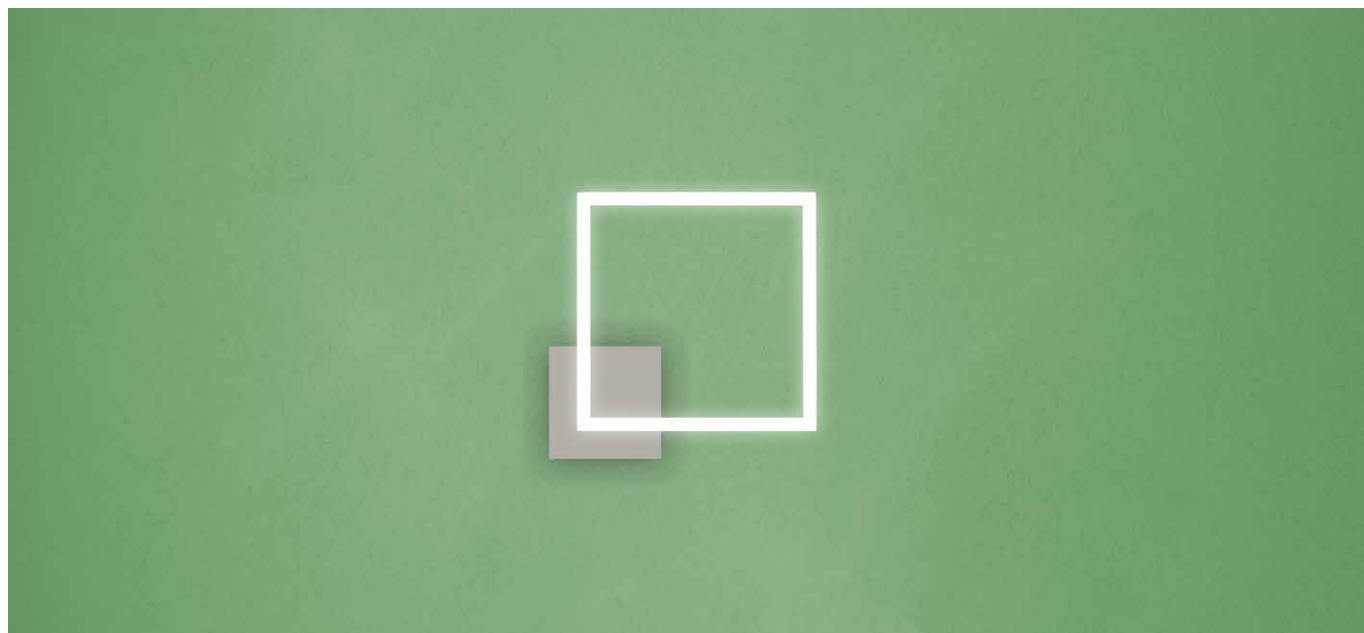

Lampada di design a plafone realizzata totalmente in alluminio decorato. Indicata come illuminazione primaria in ambienti residenziali, commerciali e spazi comuni. Ottimo rapporto lumen/watt. Installabile a soffitto o a parete con base a vite.

LED SMD2835 CRI>90

Potenza: 27W

Lumen: 3200Lm

Alimentazione in tensione costante 24Vdc

Alimentatore incluso e integrato

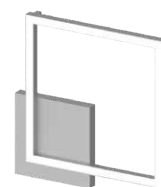

 **PRODOTTO IN ITALIA**

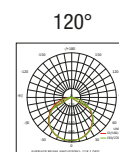
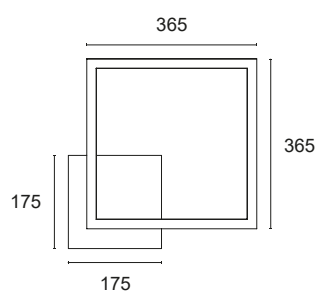

CODICI BASE

Q.QY1.

FINITURE ROSONE

- 1 Bianco
- 2 Nero opaco
- 7 Alluminio satinato

FINITURE PROFILO

- 1 Bianco
- 2 Nero opaco
- 7 Alluminio satinato

COLORE LED

- BN** 4000K
- BC** 3000K
- CC** 2700K

DIFFUSORE

- M** MICROPRISMATICO
- S** SATINATO

ALIMENTATORE

- N** ON/OFF
- P** PUSH
- D** DALI

Esempio di codifica:

QUADRA Q1 + Rosone bianco + Profilo alluminio satinato + 4000K + Diffusore microprismatico + DALI = Codice: Q.QY1.17BNMD

QUADRA Q2

Q.QY2.

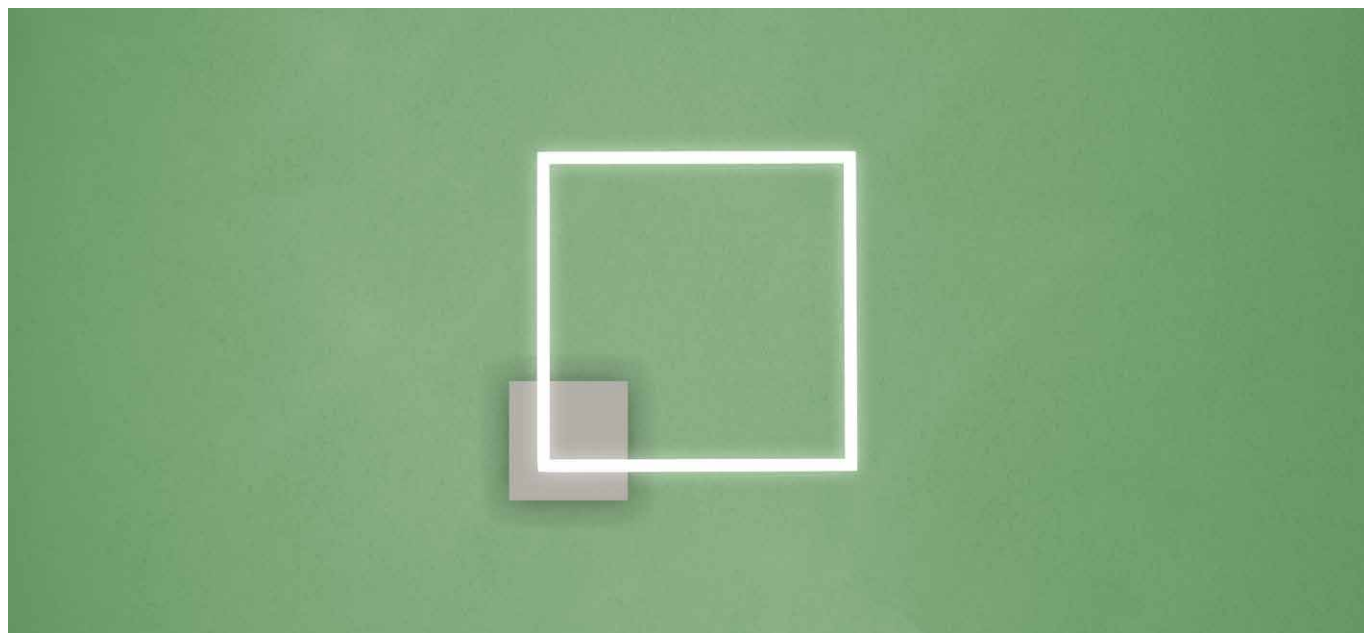

Lampada di design a plafone realizzata totalmente in alluminio decorato. Indicata come illuminazione primaria in ambienti residenziali, commerciali e spazi comuni. Ottimo rapporto lumen/watt. Installabile a soffitto o a parete con base a vite.

LED SMD2835 CRI>90

Potenza: 40W

Lumen: 4800Lm

Alimentazione in tensione costante 24Vdc

Alimentatore incluso e integrato

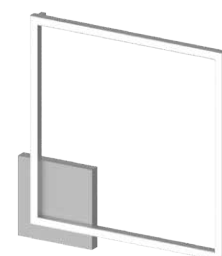

 **PRODOTTO IN ITALIA**

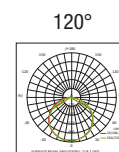
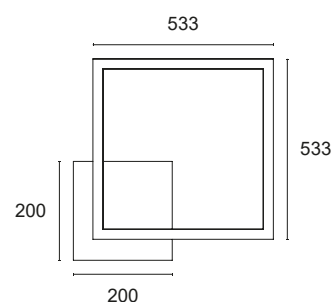

CODICI BASE

Q.QY2.

FINITURE ROSONE

- 1 Bianco
- 2 Nero opaco
- 7 Alluminio satinato

FINITURE PROFILO

- 1 Bianco
- 2 Nero opaco
- 7 Alluminio satinato

COLORE LED

- BN** 4000K
- BC** 3000K
- CC** 2700K

DIFFUSORE

- M** MICROPRISMATICO
- S** SATINATO

ALIMENTATORE

- N** ON/OFF
- P** PUSH
- D** DALI

Esempio di codifica:

QUADRA Q2 + Rosone bianco + Profilo alluminio satinato + 4000K + Diffusore microprismatico + DALI = Codice: Q.QY2.17BNMD

QUADRA Q3

Q.QY3.

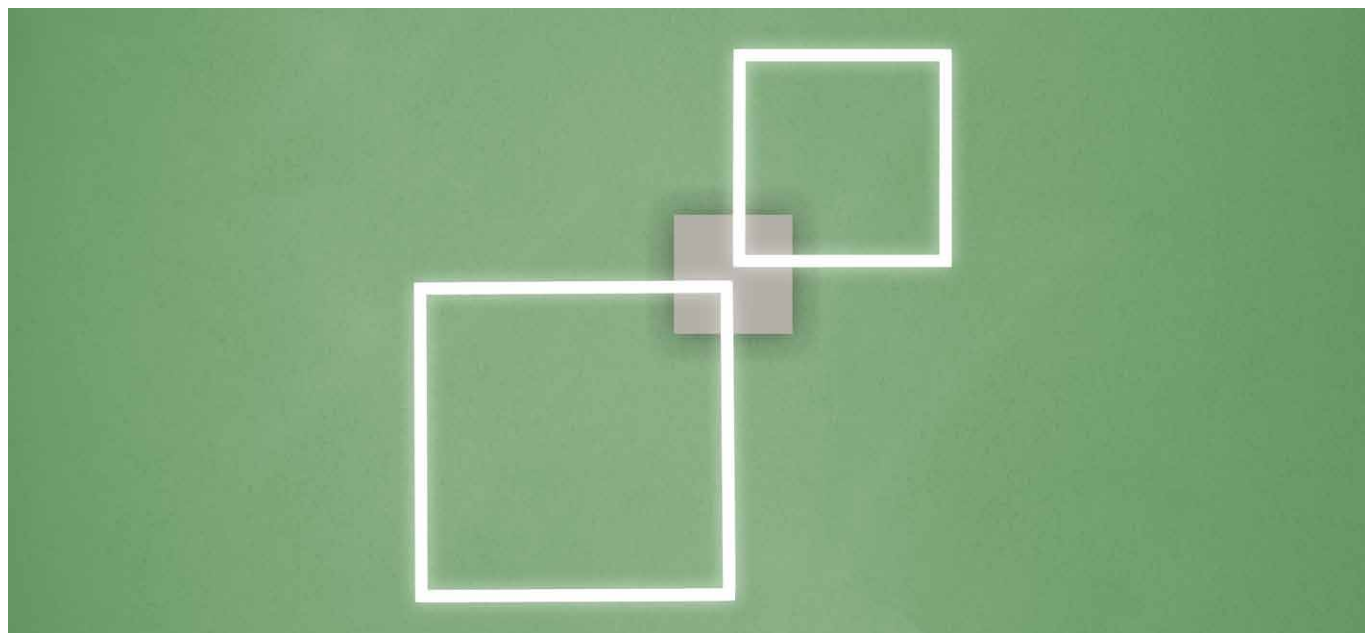

Lampada di design a plafone realizzata totalmente in alluminio decorato. Indicata come illuminazione primaria in ambienti residenziali, commerciali e spazi comuni. Ottimo rapporto lumen/watt. Installabile a soffitto o a parete con base a vite.

LED SMD2835 CRI>90

Potenza: 67W

Lumen: 8000 lm

Alimentazione in tensione costante 24 Vdc

Alimentatore incluso e integrato

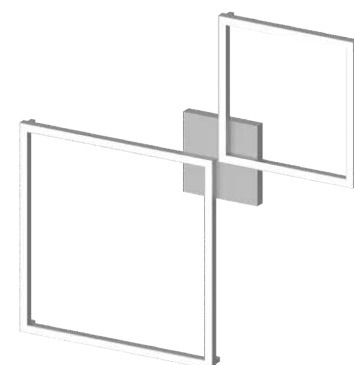

 **PRODOTTO IN ITALIA**

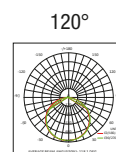
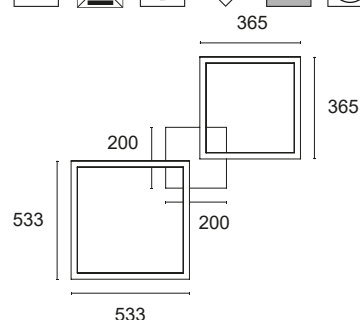

CODICI BASE

Q.QY3.

FINITURE ROSONE

- 1 Bianco
- 2 Nero opaco
- 7 Alluminio satinato

FINITURE PROFILO

- 1 Bianco
- 2 Nero opaco
- 7 Alluminio satinato

COLORE LED

- BN** 4000K
- BC** 3000K
- CC** 2700K

DIFFUSORE

- M** MICROPRISMATICO
- S** SATINATO

ALIMENTATORE

- N** ON/OFF
- P** PUSH
- D** DALI

Esempio di codifica:

QUADRA Q3 + Rosone bianco + Profilo alluminio satinato + 4000K + Diffusore microprismatico + DALI = Codice: Q.QY3.17BNMD

QUADRA Q4

Q.QY4.

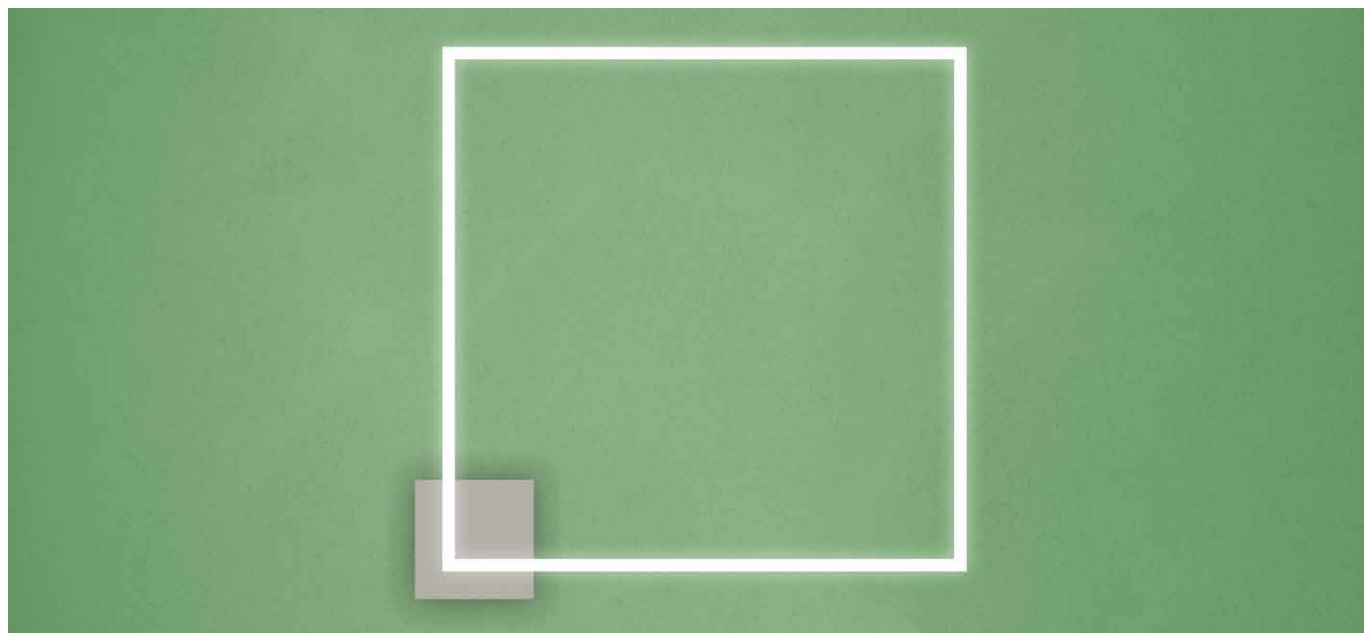

Lampada di design a plafone realizzata totalmente in alluminio decorato. Indicata come illuminazione primaria in ambienti residenziali, commerciali e spazi comuni. Ottimo rapporto lumen/watt. Installabile a soffitto o a parete con base a vite.

LED SMD2835 CRI>90

Potenza: 67W

Lumen: 8000Lm

Alimentazione in tensione costante 24Vdc

Alimentatore incluso e integrato

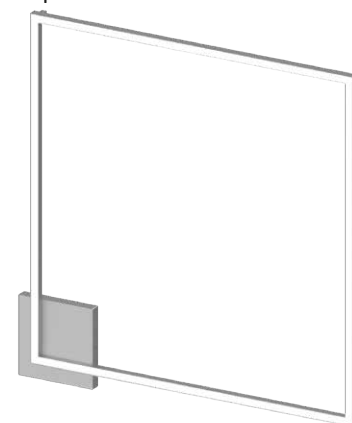

 **PRODOTTO IN ITALIA**

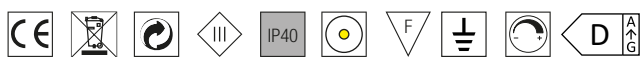

867

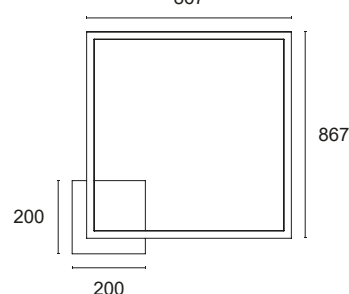

120°

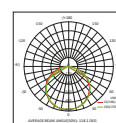

CODICI BASE

Q.QY4.

FINITURE ROSONE

- 1 Bianco
- 2 Nero opaco
- 7 Alluminio satinato

FINITURE PROFILO

- 1 Bianco
- 2 Nero opaco
- 7 Alluminio satinato

COLORE LED

- BN** 4000K
- BC** 3000K
- CC** 2700K

DIFFUSORE

- M** MICROPRISMATICO
- S** SATINATO

ALIMENTATORE

- N** ON/OFF
- P** PUSH
- D** DALI

Esempio di codifica:

QUADRA Q4 + Rosone bianco + Profilo alluminio satinato + 4000K + Diffusore microprismatico + DALI = Codice: Q.QY4.17BNMD

QUADRA R1

Q.RY1.

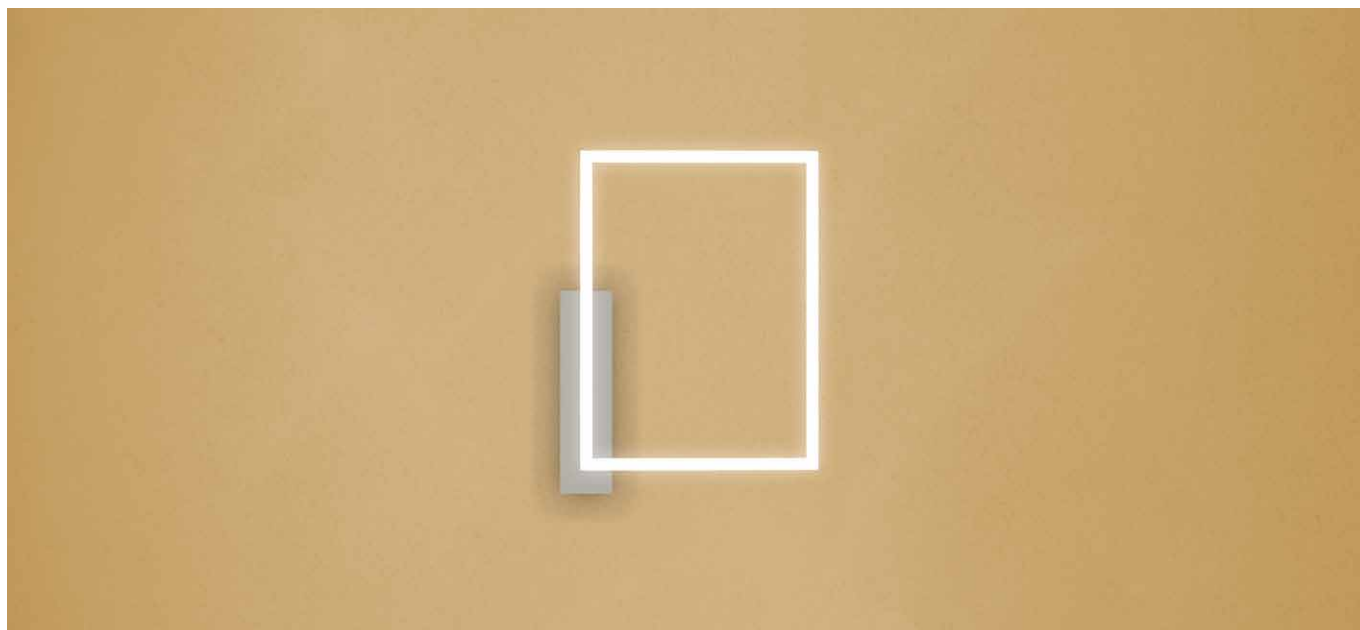

Lampada di design a plafone realizzata totalmente in alluminio decorato. Indicata come illuminazione primaria in ambienti residenziali, commerciali e spazi comuni. Ottimo rapporto lumen/watt. Installabile a soffitto o a parete con base a vite.

LED SMD2835 CRI>90

Potenza: 33W

Lumen: 4000Lm

Alimentazione in tensione costante 24Vdc

Alimentatore incluso e integrato

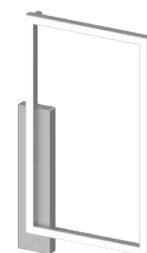

 **PRODOTTO IN ITALIA**

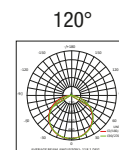
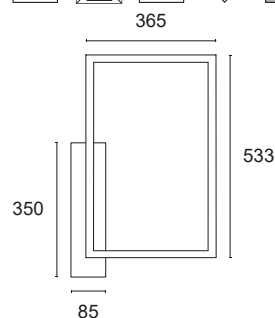

CODICI BASE

Q.RY1.

FINITURE ROSONE

- 1 Bianco
- 2 Nero opaco
- 7 Alluminio satinato

FINITURE PROFILO

- 1 Bianco
- 2 Nero opaco
- 7 Alluminio satinato

COLORE LED

- BN** 4000K
- BC** 3000K
- CC** 2700K

DIFFUSORE

- M** MICROPRISMATICO
- S** SATINATO

ALIMENTATORE

- N** ON/OFF
- P** PUSH
- D** DALI

Esempio di codifica:

QUADRA R1 + Rosone bianco + Profilo alluminio satinato + 4000K + Diffusore microprismatico + DALI = Codice: Q.RY1.17BNMD

QUADRA R2

Q.RY2.



Lampada di design a plafone realizzata totalmente in alluminio decorato. Indicata come illuminazione primaria in ambienti residenziali, commerciali e spazi comuni. Ottimo rapporto lumen/watt. Installabile a soffitto o a parete con base a vite.

LED SMD2835 CRI>90

Potenza: 53W

Lumen: 6300Lm

Alimentazione in tensione costante 24Vdc

Alimentatore incluso e integrato

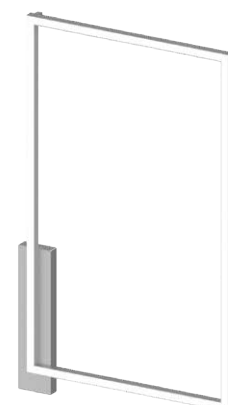

 **PRODOTTO IN ITALIA**

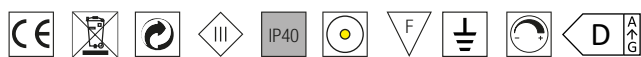

533

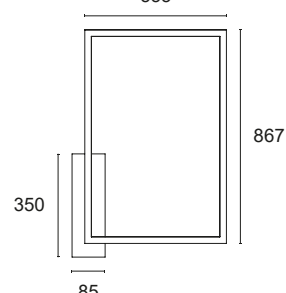

120°

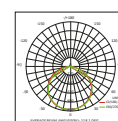

CODICI BASE

Q.RY2.

FINITURE ROSONE

- 1 Bianco
- 2 Nero opaco
- 7 Alluminio satinato

FINITURE PROFILO

- 1 Bianco
- 2 Nero opaco
- 7 Alluminio satinato

COLORE LED

- BN** 4000K
- BC** 3000K
- CC** 2700K

DIFFUSORE

- M** MICROPRISMATICO
- S** SATINATO

ALIMENTATORE

- N** ON/OFF
- P** PUSH
- D** DALI

Esempio di codifica:

QUADRA R2 + Rosone bianco + Profilo alluminio satinato + 4000K + Diffusore microprismatico + DALI = Codice: Q.RY2.17BNMD

QUADRA R3

Q.RY3.

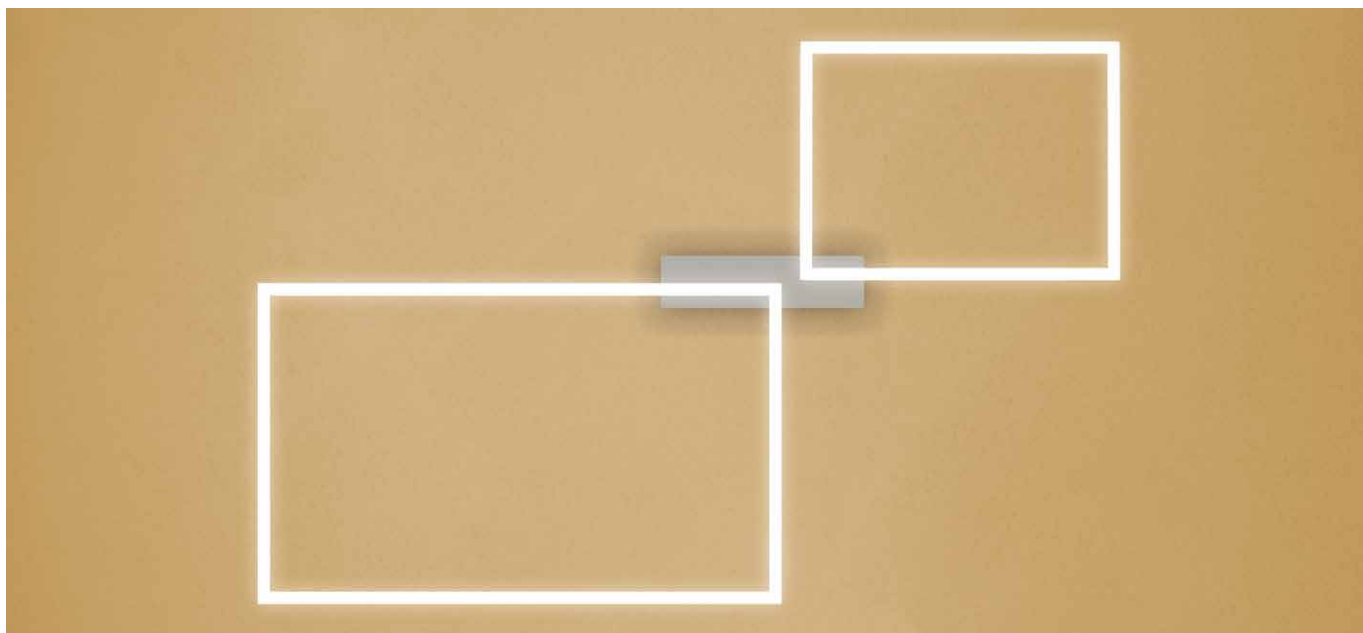

Lampada di design a plafone realizzata totalmente in alluminio decorato. Indicata come illuminazione primaria in ambienti residenziali, commerciali e spazi comuni. Ottimo rapporto lumen/watt. Installabile a soffitto o a parete con base a vite.

LED SMD2835 CRI>90

Potenza: 87W

Lumen: 10500Lm

Alimentazione in tensione costante 24Vdc

Alimentatore incluso e integrato

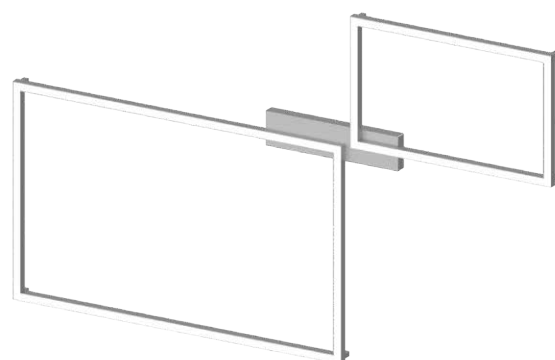

 **PRODOTTO IN ITALIA**

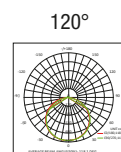
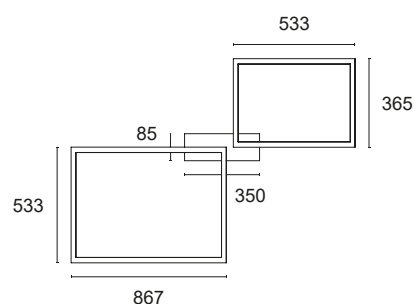
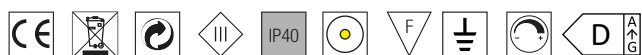

CODICI BASE

Q.RY3.

FINITURE ROSONE

- 1 Bianco
- 2 Nero opaco
- 7 Alluminio satinato

FINITURE PROFILO

- 1 Bianco
- 2 Nero opaco
- 7 Alluminio satinato

COLORE LED

- BN** 4000K
- BC** 3000K
- CC** 2700K

DIFFUSORE

- M** MICROPRISMATICO
- S** SATINATO

ALIMENTATORE

- N** ON/OFF
- P** PUSH
- D** DALI

Esempio di codifica:

QUADRA R3 + Rosone bianco + Profilo alluminio satinato + 4000K + Diffusore microprismatico + DALI = Codice: Q.RY3.17BNMD

REM RG32.

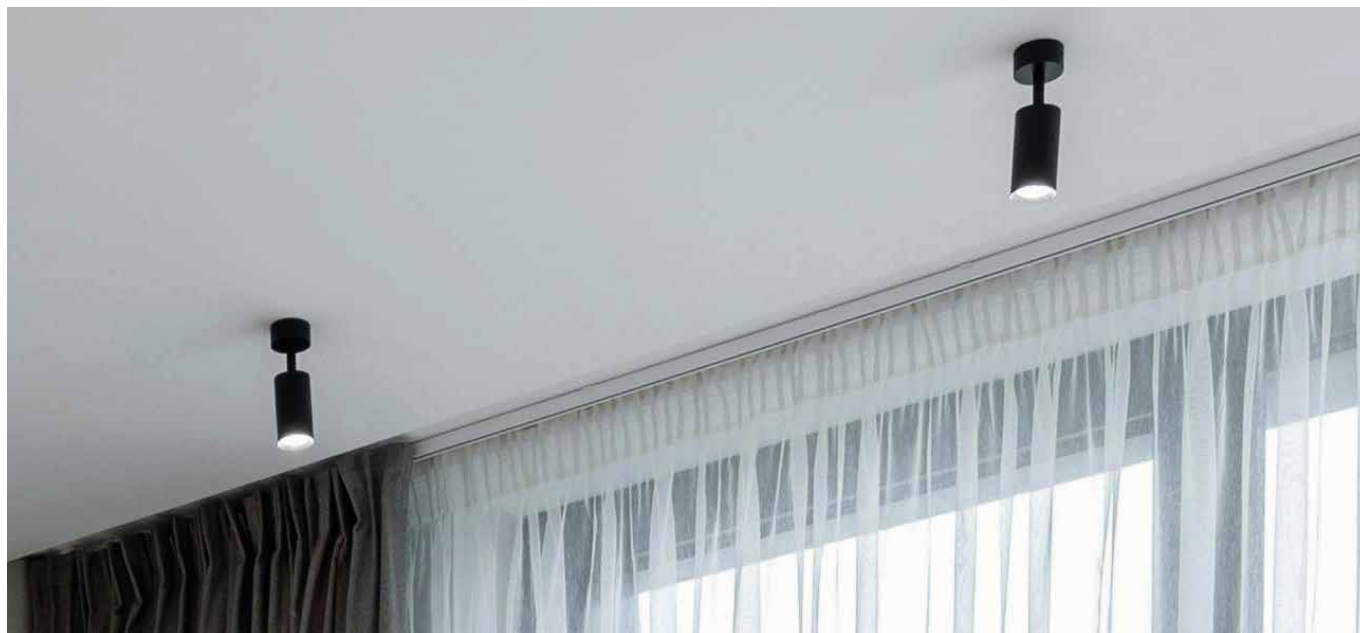

Proiettore Ø32mm orientabile in alluminio decorato con LED di potenza, indicato per illuminazione puntuale di decorazione, lettura e cortesia. Ottica secondaria a scelta, installabile in ambienti interni. Montaggio con inserto a scomparsa.

Power LED CRI>90

Potenza: 2W@500mA - 6W@500mA

Lumen: 216Lm@500mA - 648Lm@500mA

Alimentazione in corrente costante 500mA

Collegamento in serie, cavo cm 50

Alimentatori in corrente costante pag. 233

Accessori per dimmerazione pag. 249



PRODOTTO IN ITALIA

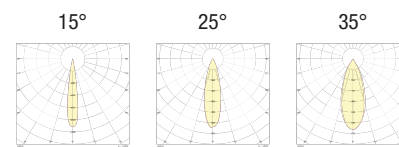
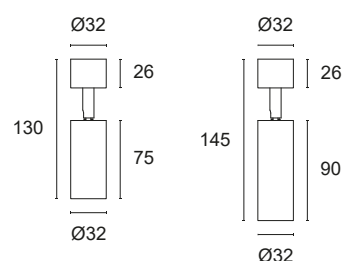

CODICI BASE

RG32.

DIMENSIONI

A Ø32 - H 130mm

B Ø32 - H 145mm

FINITURE

- 1** Bianco
- 2** Nero opaco
- 7** Alluminio satinato
- 9** Oro lucido

FASCIO LUCE

- 15** 15°
- 25** 25°
- 35** 35°

COLORE LED

- BN** 4000K
- BC** 3000K
- CC** 2700K
- BL** Blu
- VE** Verde
- RO** Rosso
- AM** Ambra "vino"

POTENZA

- 3** 1x2W
500mA - 216 lm
- 5** 3x2W
500mA - 648 lm



Esempio di codifica:

REM + H130mm + Bianco + Fascio di luce 15° + 4000K + 2W = Codice: RG32.A115BN3

CISO PLAFONE P31

P31.



Plafone a cilindro Ø32mm in alluminio decorato con un LED di potenza, indicato come illuminazione d'accento e risalto per ambienti residenziali, ristorazione o retail. Ottica secondaria recessa a scelta, installabile in ambienti interni. Montaggio con base a scomparsa.

Power LED CRI>90

Potenza: 2W@500mA

Lumen: 216Lm@500mA

Alimentazione in corrente costante 500mA

Alimentatore incluso e remoto

Alimentatori in corrente costante pag. 233

Accessori per dimmerazione pag. 249



 **PRODOTTO IN ITALIA**

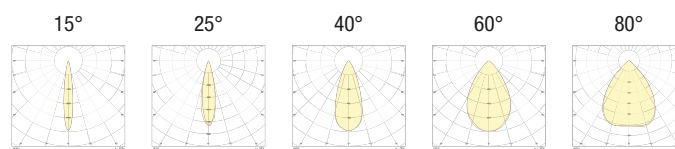
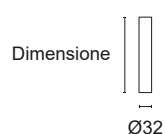

CODICI BASE

P31.

DIMENSIONE

- A** H 90mm
- B** H 180mm
- C** H 290mm
- D** H 470mm
- E** H 760mm

FINITURE

- 1** Bianco
- 2** Nero opaco
- 5** Alluminio brillante
- 7** Alluminio satinato
- 8** Foglia oro
- 9** Rame Bond

FASCIO LUCE

- 15** 15°
- 25** 25°
- 40** 40°
- 60** 60°
- 80** 80°

COLORE LED

- BN** 4000K
- BC** 3000K
- CC** 2700K
- BL** Blu
- VE** Verde
- RO** Rosso
- AM** Ambra "vino"



Esempio di codifica:

CISO PLAFONE P31 + H470mm + Bianco + Fascio di luce 15° + 4000K = Codice: P31.D115BN

CISO PLAFONE P33

P33.



Plafone a cilindro Ø32mm in alluminio decorato con tre LED di potenza, indicato come illuminazione d'accento e risalto per ambienti residenziali, ristorazione o retail. Ottica secondaria recessa a scelta, installabile in ambienti interni. Montaggio con base a scomparsa.

Power LED CRI>90

Potenza: 6W@500mA

Lumen: 648Lm@500mA

Alimentazione in corrente costante 500mA

Alimentatore incluso e remoto

Alimentatori in corrente costante pag. 233

Accessori per dimmerazione pag. 249



 **PRODOTTO IN ITALIA**

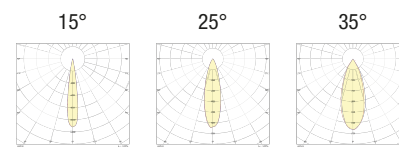
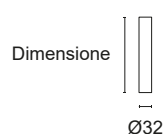

CODICI BASE

P33.

DIMENSIONE

- A** H 90mm
- B** H 180mm
- C** H 290mm
- D** H 470mm
- E** H 760mm







FINITURE

-  **1** Bianco
-  **2** Nero opaco
-  **5** Alluminio brillante
-  **7** Alluminio satinato
-  **8** Foglia oro
-  **9** Rame Bond

FASCIO LUCE

-  **15** 15°
-  **25** 25°
-  **35** 35°

COLORE LED

-  **BN** 4000K
-  **BC** 3000K
-  **CC** 2700K
-  **BL** Blu
-  **VE** Verde
-  **RO** Rosso
-  **AM** Ambra "vino"



Esempio di codifica:

CISO PLAFONE P33 + H470mm + Bianco + Fascio di luce 15° + 4000K = Codice: P33.D115BN

CISO PLAFONE P50

P50.

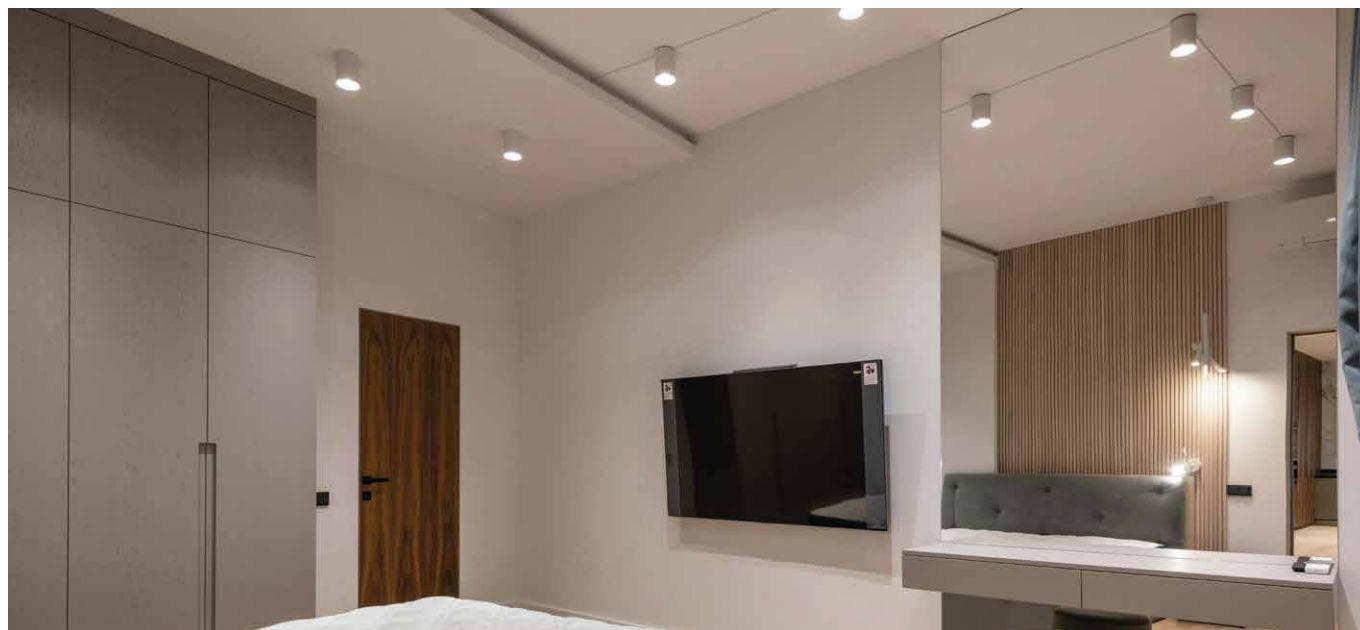

Plafone a cilindro Ø50mm in alluminio decorato con COB LED di potenza, indicato come illuminazione d'accento o primaria per ambienti residenziali, ristorazione o retail. Ottica secondaria recessa a scelta, installabile in ambienti interni. Montaggio con base a scomparsa.

COB LED CRI>90

Potenza: 7W@200mA

Lumen: 916Lm@200mA

Alimentazione in corrente costante 200mA

Alimentatore incluso e integrato

Accessori per dimmerazione pag. 249



 **PRODOTTO IN ITALIA**

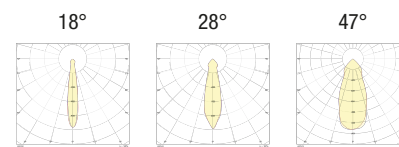
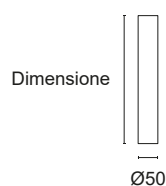

CODICI BASE

P50.

DIMENSIONE

B H 180mm*

C H 290mm

D H 470mm

E H 760mm

*(alimentatore remoto)

FINITURE

1 Bianco

2 Nero opaco

5 Alluminio brillante

7 Alluminio satinato

8 Foglia oro

9 Rame Bond

FASCIO LUCE

18 18°

28 28°

47 47°

COLORE LED

BN 4000K

BC 3000K

CC 2700K

Esempio di codifica:

CISO PLAFONE P50 + H470mm + Bianco + Fascio di luce 18° + 4000K = **Codice: P50.D118BN**

CISO PLAFONE P80

P80.

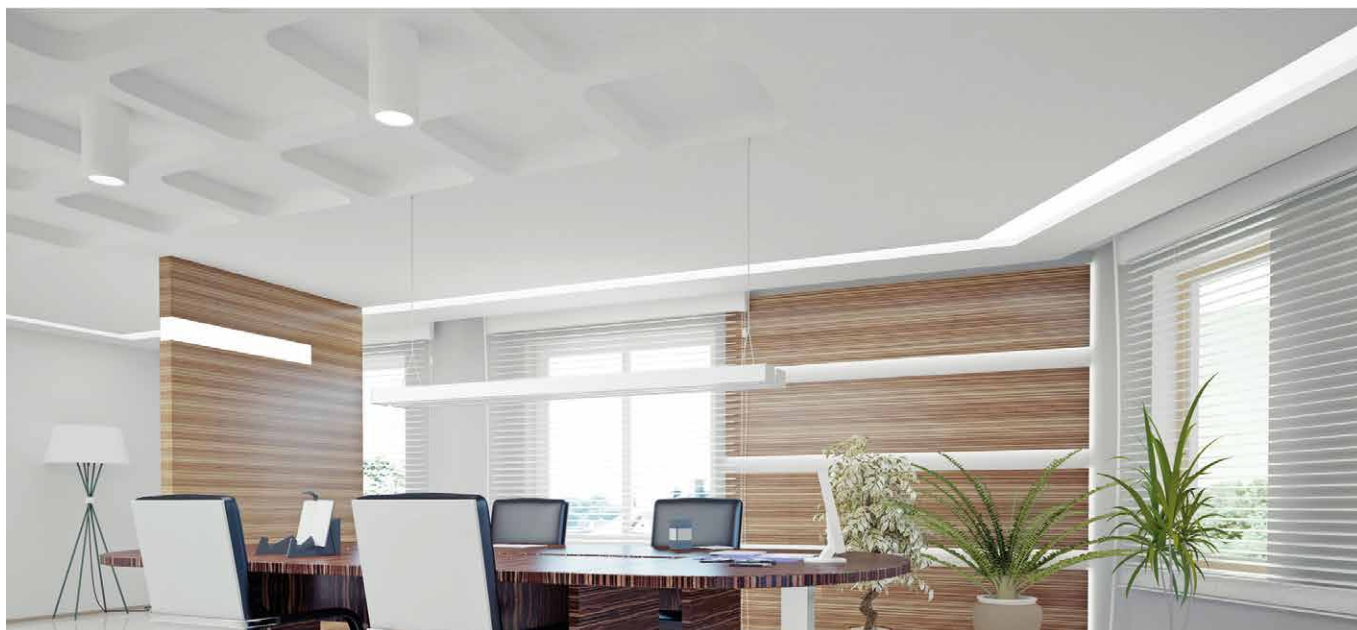

Plafone a cilindro Ø80mm in alluminio decorato con COB LED di potenza, indicato come illuminazione primaria per grandi ambienti residenziali, commerciali, ristorazione o retail. Ottica secondaria recessa a scelta, installabile in ambienti interni. Montaggio con base a scomparsa.

COB LED CRI>90

Potenza: 7W@200mA

Lumen: 916Lm@200mA

Alimentazione in corrente costante 200mA

Alimentatore incluso e integrato

Accessori per dimmerazione pag. 249



 **PRODOTTO IN ITALIA**

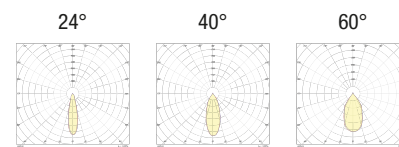
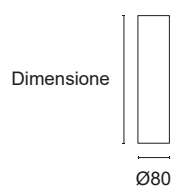

CODICI BASE

P80.

DIMENSIONE

B H 180mm*

C H 290mm

D H 470mm

E H 760mm

*(alimentatore remoto)

FINITURE

1 Bianco

2 Nero opaco

5 Alluminio brillante

7 Alluminio satinato

8 Foglia oro

9 Rame Bond

FASCIO LUCE

24 24°

40 40°

60 60°

COLORE LED

BN 4000K

BC 3000K

CC 2700K

Esempio di codifica:

CISO PLAFONE P80 + H470mm + Bianco + Fascio di luce 40° + 4000K = **Codice: P80.D140BN**

CISO SOSPENSIONE S31

S31.



Sospensione a cilindro Ø32mm in alluminio decorato con un LED di potenza, indicato come illuminazione d'accento e risalto per ambienti residenziali, ristorazione o retail. Ottica secondaria recessa a scelta, installabile in ambienti interni. Montaggio con rosone a vite, cavo 2000mm, finitura a scelta.

Power LED CRI>90

Potenza: 2W@500mA

Lumen: 216Lm@500mA

Alimentazione in corrente costante 500mA

Alimentatore incluso e integrato

Accessori per installazione pag. 119

Accessori per dimmerazione pag. 249



 **PRODOTTO IN ITALIA**

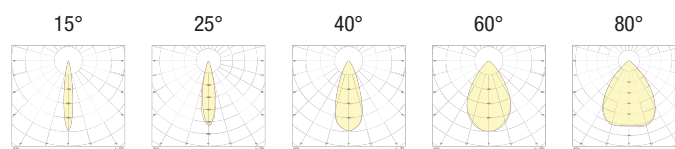
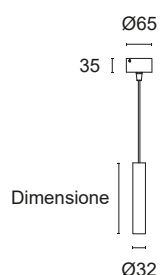

CODICI BASE

S31.

DIMENSIONE

- A** H 90mm
- B** H 180mm
- C** H 290mm
- D** H 470mm
- E** H 760mm

FINITURE

- 1** Bianco
- 2** Nero opaco
- 5** Alluminio brillante
- 7** Alluminio satinato
- 8** Foglia oro
- 9** Rame Bond

FASCIO LUCE

- 15** 15°
- 25** 25°
- 40** 40°
- 60** 60°
- 80** 80°

COLORE LED

- BN** 4000K
- BC** 3000K
- CC** 2700K
- BL** Blu
- VE** Verde
- RO** Rosso
- AM** Ambra "vino"

CAVO

- T** Trasparente
- B** Bianco
- N** Nero
- R** Rosso



Esempio di codifica:

CISO SOSPENSIONE S31 + H470mm + Bianco + Fascio di luce 15° + 4000K + Cavo Tessuto nero = Codice: S31.D115BNN

CISO SOSPENSIONE S33

S33.

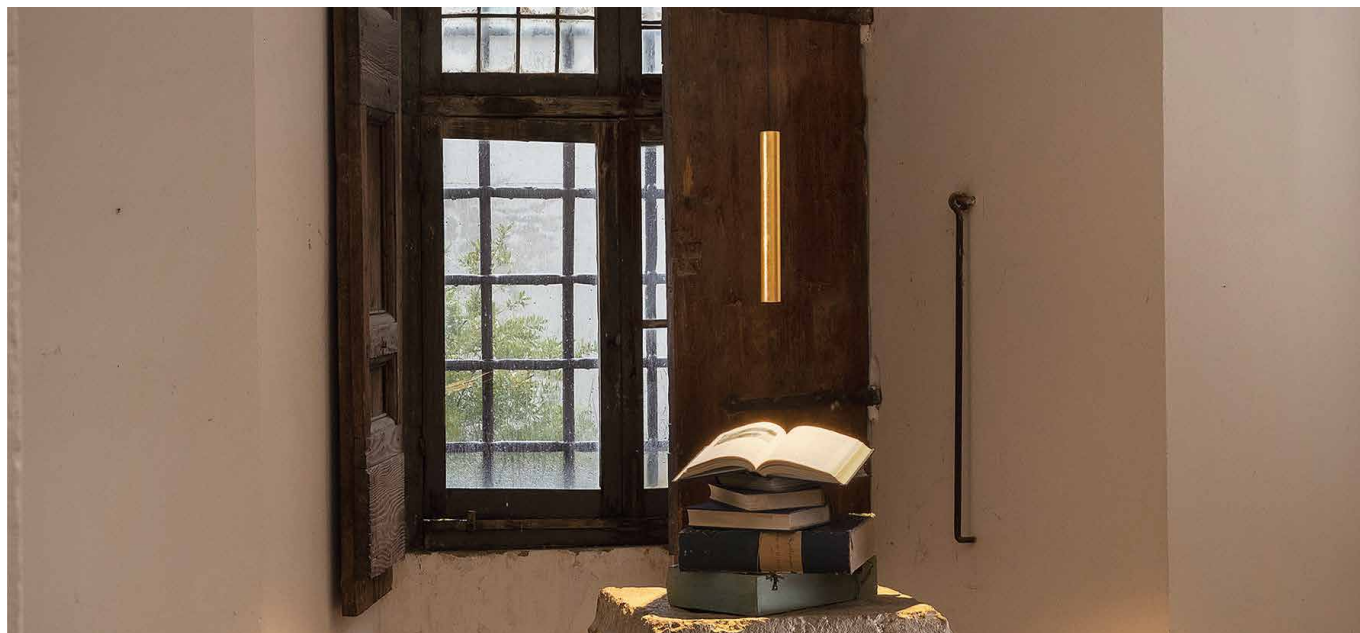

Sospensione a cilindro Ø32mm in alluminio decorato con tre LED di potenza, indicato come illuminazione d'accento e risalto per ambienti residenziali, ristorazione o retail. Ottica secondaria recessa a scelta, installabile in ambienti interni. Montaggio con rosone a vite, cavo 2000mm, finitura a scelta.

Power LED CRI>90

Potenza: 6W@500mA

Lumen: 648Lm@500mA

Alimentazione in corrente costante 500mA

Alimentatore incluso e integrato

Accessori per installazione pag. 119

Accessori per dimmerazione pag. 249

 **PRODOTTO IN ITALIA**

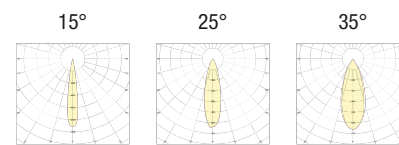
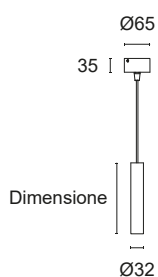

CODICI BASE

S33.

DIMENSIONE

- A** H 90mm
- B** H 180mm
- C** H 290mm
- D** H 470mm
- E** H 760mm

FINITURE

- 1** Bianco
- 2** Nero opaco
- 5** Alluminio brillante
- 7** Alluminio satinato
- 8** Foglia oro
- 9** Rame Bond

FASCIO LUCE

- 15** 15°
- 25** 25°
- 35** 35°

COLORE LED

- BN** 4000K
- BC** 3000K
- CC** 2700K
- BL** Blu
- VE** Verde
- RO** Rosso
- AM** Ambra "vino"

CAVO

- T** Trasparente
- B** Bianco
- N** Nero
- R** Rosso



Esempio di codifica:

CISO SOSPENSIONE S33 + H470mm + Bianco + Fascio di luce 35° + 4000K + Cavo Tessuto nero = Codice: S33.D135BNN

CISO SOSPENSIONE S50

S50.



Sospensione a cilindro Ø50mm in alluminio decorato indicato per illuminazione primaria di grandi ambienti residenziali, commerciali, ristorazione o retail. Ottica secondaria recessa a scelta, installabile in ambienti interni. Montaggio con rosone a vite, cavo 2000mm, finitura a scelta.

COB LED CRI>90

Potenza: 7W@200mA

Lumen: 916Lm@200mA

Alimentazione in corrente costante 200mA

Alimentatore incluso e integrato

Accessori per installazione pag. 119

Accessori per dimmerazione pag. 249



 **PRODOTTO IN ITALIA**

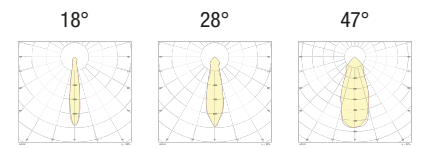
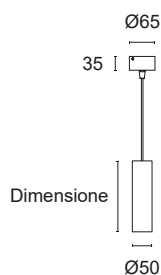

CODICI BASE

S50.

DIMENSIONE

- B** H 180mm
- C** H 290mm
- D** H 470mm
- E** H 760mm

FINITURE

- 1** Bianco
- 2** Nero opaco
- 5** Alluminio brillante
- 7** Alluminio satinato
- 8** Foglia oro
- 9** Rame Bond

FASCIO LUCE

- 18** 18°
- 28** 28°
- 47** 47°

COLORE LED

- BN** 4000K
- BC** 3000K
- CC** 2700K

CAVO

- T** Trasparente
- B** Bianco
- N** Nero
- R** Rosso

Esempio di codifica:

CISO SOSPENSIONE S50 + H 470mm + Finitura bianco + Fascio di luce 28° + 4000K + Cavo Tessuto nero = Codice: S50.D128BNN

CISO SOSPENSIONE S80

S80.



Sospensione a cilindro Ø80mm in alluminio decorato indicato per illuminazione primaria di grandi ambienti residenziali, commerciali, ristorazione o retail. Ottica secondaria recessa a scelta, installabile in ambienti interni. Montaggio con rosone a vite, cavo 2000mm, finitura a scelta.

COB LED CRI>90

Potenza: 7W@200mA

Lumen: 916Lm@200mA

Alimentazione in corrente costante 200mA

Alimentatore incluso e integrato

Accessori per installazione pag. 119

Accessori per dimmerazione pag. 249



 **PRODOTTO IN ITALIA**

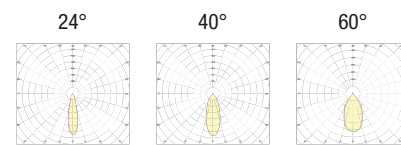
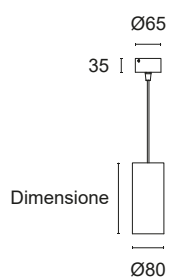

CODICI BASE

S80.

DIMENSIONE

- B** H 180mm
- C** H 290mm
- D** H 470mm
- E** H 760mm

FINITURE

- 1** Bianco
- 2** Nero opaco
- 5** Alluminio brillante
- 7** Alluminio satinato
- 8** Foglia oro
- 9** Rame Bond

FASCIO LUCE

- 24** 24°
- 40** 40°
- 60** 60°

COLORE LED

- BN** 4000K
- BC** 3000K
- CC** 2700K

CAVO

- T** Trasparente
- B** Bianco
- N** Nero
- R** Rosso

Esempio di codifica:

CISO SOSPENSIONE S80 + H470mm + Bianco + Fascio di luce 24° + 4000K + Cavo Tessuto nero = Codice: **S80.D124BNN**

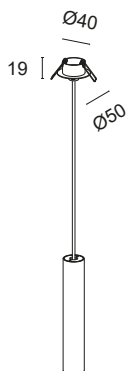

CODICI BASE

S31.F1.

FINITURE

- 1 Bianco
- 2 Nero opaco
- 5 Alluminio brillante
- 7 Alluminio satinato
- 8 Foglia oro
- 9 Rame Bond

Rosone da Ø50mm in alluminio decorato per fissaggio delle **sospensioni CISO S31, S33, S50 e S80** su cartongesso. Montaggio ad incasso con molle.

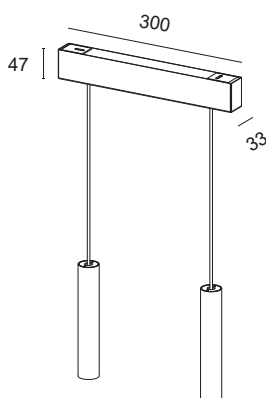

CODICI BASE

RM0300.

FINITURE

- 1 Bianco
- 2 Nero opaco
- 7 Alluminio satinato
- 8 Foglia oro
- 9 Rame Bond

Rosone da 300mm in metallo decorato per composizioni delle **sospensioni CISO S31, S33, S50 e S80**. Contiene l'alimentatore per singolo cilindro. Montaggio con staffa con viti a scomparsa e rosone magnetico. N.B. Forature e quantità di sospensioni da definire in fase di ordine.

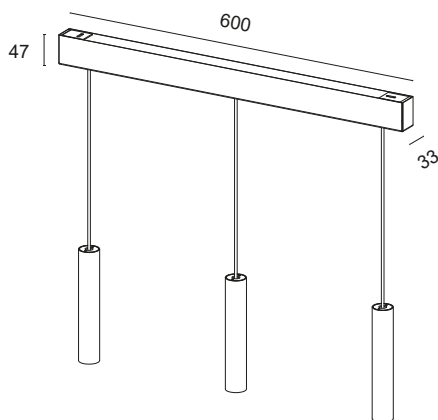

CODICI BASE

RM0600.

FINITURE

- 1 Bianco
- 2 Nero opaco
- 7 Alluminio satinato
- 8 Foglia oro
- 9 Rame Bond

Rosone da 600mm in metallo decorato per composizioni delle **sospensioni CISO S31, S33, S50 e S80**. Contiene l'alimentatore per singolo cilindro. Montaggio con staffa con viti a scomparsa e rosone magnetico. N.B. Forature e quantità di sospensioni da definire in fase di ordine.

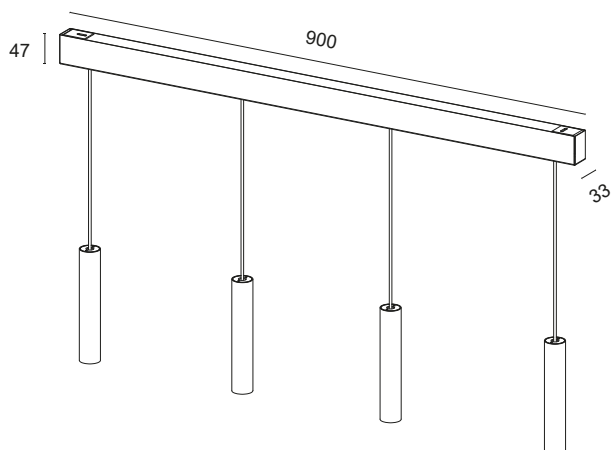

CODICI BASE

RM0900.

FINITURE

- 1 Bianco
- 2 Nero opaco
- 7 Alluminio satinato
- 8 Foglia oro
- 9 Rame Bond

Rosone da 900mm in metallo decorato per composizioni delle **sospensioni CISO S31, S33, S50 e S80**. Contiene l'alimentatore per singolo cilindro. Montaggio con staffa con viti a scomparsa e rosone magnetico. N.B. Forature e quantità di sospensioni da definire in fase di ordine.

Esempio di codifica:
Rosone da 300mm + Bianco = Codice: **RM0300.1**



SISTEMA LINEARE DA INCASSO

EPTA	122
SIGMA	124
REFLEX	126
IOTA	128
RASO	130
RHO 1	132
YPSILON 1	134
DELTA 3	136
TAU	138
MILKY	140

EPTA

E1.

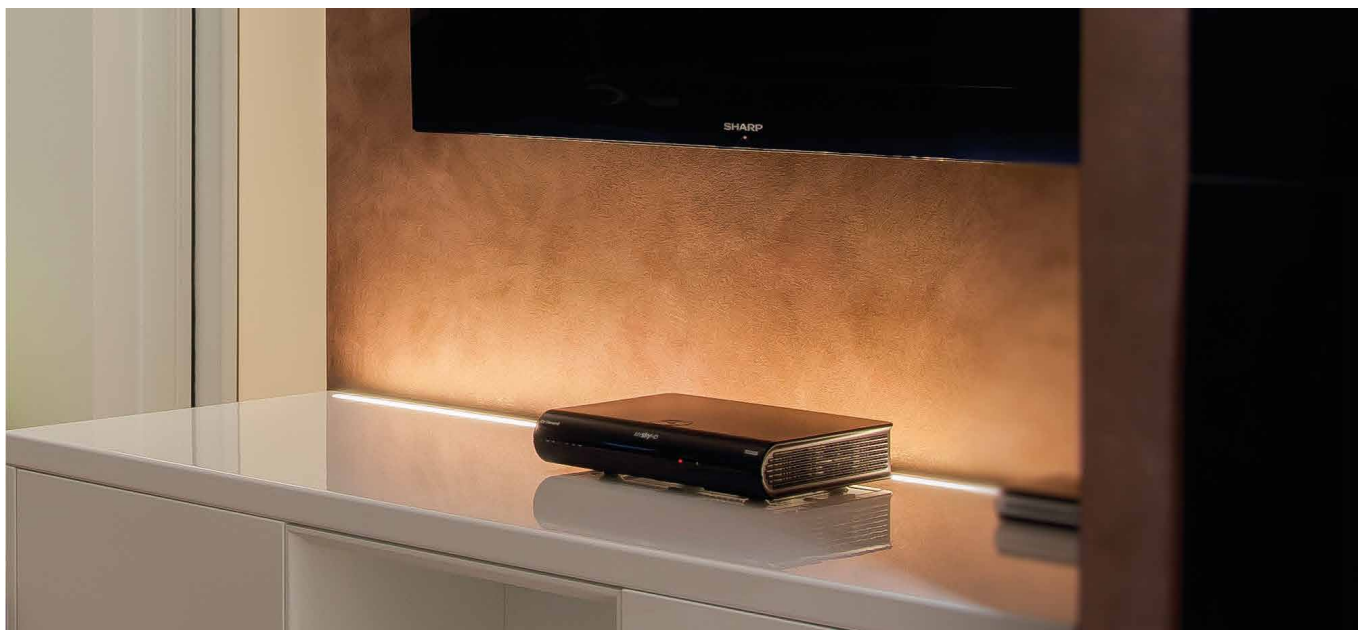

Lampada in alluminio anodizzato decorato completa di diffusore satinato o trasparente e sorgente LED ad alta luminosità con elevato rapporto Lumen/Watt. Ampia disponibilità di accessori integrabili a bordo profilo. Adatta per illuminazione d'accento e di servizio, indicata per arredi, residenziale, retail ed illuminotecnica in genere. Installazione ad incasso.

Alimentazione in tensione costante 24Vdc

Collegamento in parallelo, cavo cm 50

Alimentatori in tensione costante pag. 237

Accessori per dimmerazione pag. 249

 **PRODOTTO IN ITALIA**

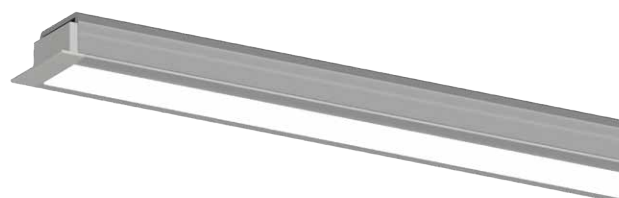

Taglio Max fresatura 18mm

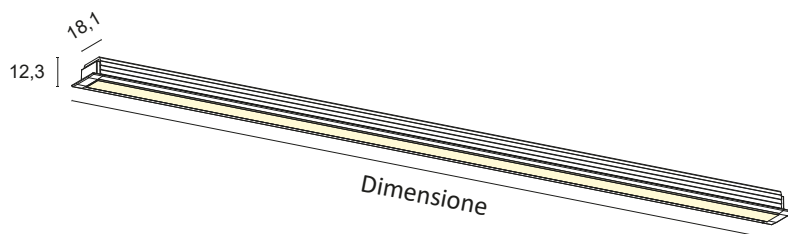
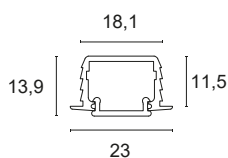

CODICI BASE

E1.

FINITURE

- 1** Bianco
 - 2** Nero opaco
 - 7** Alluminio satinato
- *Altre finiture su richiesta.

SUPPORTI LATERALI

- 1** Bianco
- 2** Nero opaco
- 5** Grigio
- 7** Alluminio satinato

SUPPORTI LATERALI + TOUCH

- 1T** Bianco
- 2T** Nero opaco
- 5T** Grigio
- 7T** Alluminio satinato

SUPPORTI LATERALI + SENSOR

- 1S** Bianco
- 2S** Nero opaco
- 5S** Grigio
- 7S** Alluminio satinato

SUPPORTI LATERALI + ON/OFF

- 1I** Bianco
- 2I** Nero opaco
- 5I** Grigio
- 7I** Alluminio satinato

DIMENSIONE

- A** 300mm
- B** 450mm
- C** 500mm
- D** 600mm
- E** 700mm
- F** 800mm
- G** 900mm
- H** 1000mm
- I** 1200mm
- J** 1300mm
- K** 1400mm
- L** 1500mm
- M** 1800mm
- N** 2000mm
- O** 2300mm
- P** 2500mm
- Q** 2800mm
- R** 3000mm

COLORE LED

- BN** 4000K
- BC** 3000K
- CC** 2700K

*Strip disponibili anche colorate, Bianco dinamico, RGB e RGBW.

POTENZA

D	10W/m	1400Lm/m	98LED/m	S2835	CRI>85	
D+	10W/m	1400Lm/m	112LED/m	S2835	CRI>90	
E	16,8W/m	2000Lm/m	140LED/m	S2835	CRI>85	
E+	16,8W/m	2000Lm/m	140LED/m	S2835	CRI>90	
F	20,2W/m	2500Lm/m	168LED/m	S2835	CRI>85	
F+	20,2W/m	2500Lm/m	168LED/m	S2835	CRI>90	
G	25W/m	3500Lm/m	160LED/m	S2835	CRI>80	
L+	28W/m	3500Lm/m	160LED/m	S2835	CRI>90	
G2+	15W/m	1550Lm/m	LED COB		CRI>90	

*Classe energetica riferita alla sorgente luminosa

DIFFUSORE

- S** SATINATO
- T** TRASPARENTE

Esempio di codifica:

EPTA + Bianco + Supporti laterali bianco + 900mm + 3000K + 10W/m CRI>85 + Diffusore satinato = Codice: **E1.11GBCDS**



Lampada in alluminio anodizzato decorato completa di diffusore satinato o trasparente e sorgente LED ad alta luminosità con elevato rapporto Lumen/Watt. Adatta per illuminazione d'accento e di servizio, indicata per arredi, residenziale, retail ed illuminotecnica in genere. Installazione ad incasso.

Alimentazione in tensione costante 24Vdc
Collegamento in parallelo, cavo cm 50

Alimentatori in tensione costante pag. 237

Accessori per dimmerazione pag. 249

 **PRODOTTO IN ITALIA**



Taglio Max fresatura 25mm

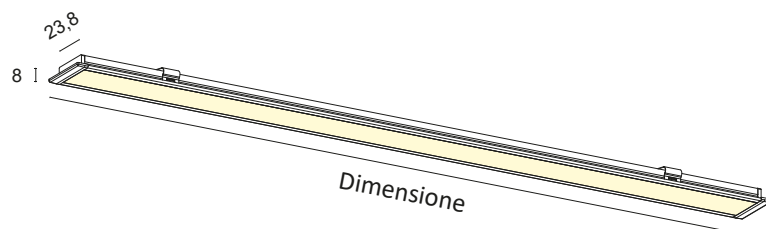
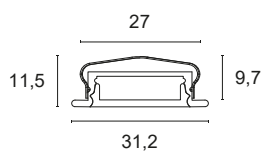

CODICI BASE

S1.

FINITURE

- 1** Bianco
 - 2** Nero opaco
 - 7** Alluminio satinato
- *Altre finiture su richiesta.

SUPPORTI LATERALI

- 1** Bianco
- 2** Nero opaco
- 5** Grigio
- 7** Alluminio satinato

SUPPORTI LATERALI + TOUCH

- 1T** Bianco
- 2T** Nero opaco
- 5T** Grigio
- 7T** Alluminio satinato

DIMENSIONE

- A** 300mm
- B** 450mm
- C** 500mm
- D** 600mm
- E** 700mm
- F** 800mm
- G** 900mm
- H** 1000mm
- I** 1200mm
- J** 1300mm
- K** 1400mm
- L** 1500mm
- M** 1800mm
- N** 2000mm
- O** 2300mm
- P** 2500mm
- Q** 2800mm
- R** 3000mm

COLORE LED

- BN** 4000K
- BC** 3000K
- CC** 2700K

*Strip disponibili anche colorate, Bianco dinamico, RGB e RGBW.

POTENZA

- | | | | | | | |
|------------|---------|----------|----------|-------|--------|--|
| E | 16,8W/m | 2000Lm/m | 140LED/m | S2835 | CRI>85 | |
| E+ | 16,8W/m | 2000Lm/m | 140LED/m | S2835 | CRI>90 | |
| F | 20,2W/m | 2500Lm/m | 168LED/m | S2835 | CRI>85 | |
| F+ | 20,2W/m | 2500Lm/m | 168LED/m | S2835 | CRI>90 | |
| G | 25W/m | 3500Lm/m | 160LED/m | S2835 | CRI>80 | |
| L+ | 28W/m | 3500Lm/m | 160LED/m | S2835 | CRI>90 | |
| H | 30W/m | 4500Lm/m | 240LED/m | S2835 | CRI>80 | |
| C1+ | 10W/m | 1050Lm/m | LED COB | | CRI>90 | |
| C2+ | 15W/m | 1550Lm/m | LED COB | | CRI>90 | |

*Classe energetica riferita alla sorgente luminosa

DIFFUSORE

- S** SATINATO

Esempio di codifica:

SIGMA + Bianco + Supporti laterali bianco + 1000mm + 3000K + 25W/m CRI>80 + Diffusore satinato = Codice: S1.11HBCGS

REFLEX

X1.

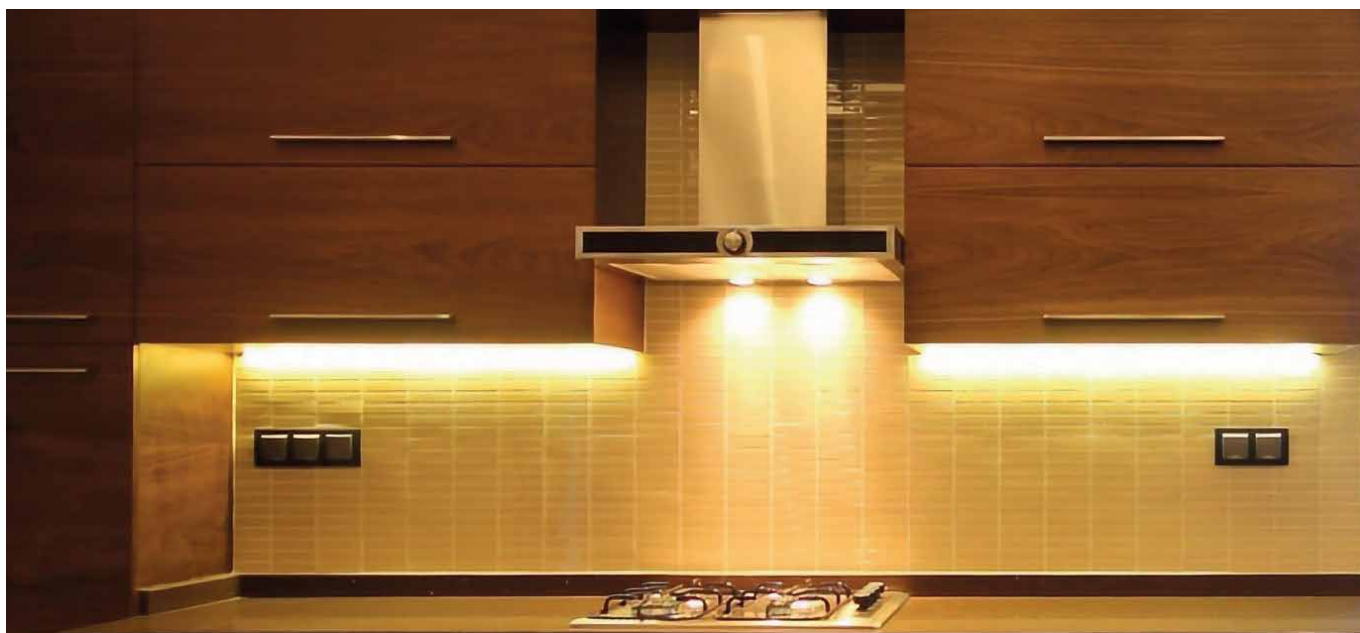

Lampada in alluminio anodizzato decorato completa di diffusore satinato e sorgente LED ad alta luminosità ad emissione indiretta con elevato rapporto Lumen/Watt. Adatta per illuminazione d'accento e di servizio per arredi, retail ed illuminotecnica in genere. Installazione ad incasso.

Alimentazione in tensione costante 24Vdc
Collegamento in parallelo, cavo cm 50

Alimentatori in tensione costante pag. 237
Accessori per dimmerazione pag. 249

 **PRODOTTO IN ITALIA**

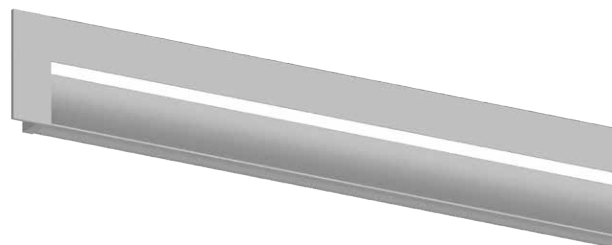

Taglio Max fresatura 23mm

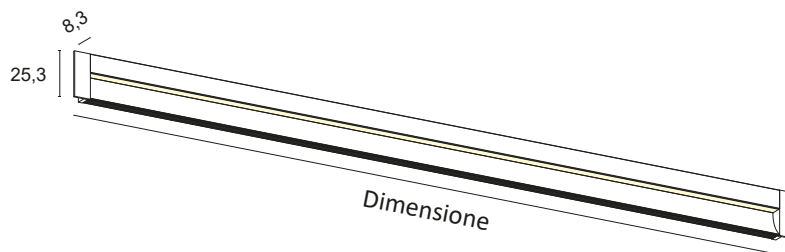
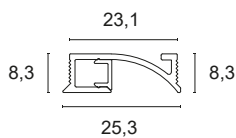

CODICI BASE

X1.

FINITURE

- 1** Bianco
- 2** Nero opaco
- 7** Alluminio satinato

*Altre finiture su richiesta.

SUPPORTI LATERALI

- 1** Bianco
- 2** Nero opaco
- 7** Alluminio satinato

DIMENSIONE

- A** 300mm
- B** 450mm
- C** 500mm
- D** 600mm
- E** 700mm
- F** 800mm
- G** 900mm
- H** 1000mm
- I** 1200mm
- J** 1300mm
- K** 1400mm
- L** 1500mm
- M** 1800mm
- N** 2000mm
- O** 2300mm
- P** 2500mm
- Q** 2800mm
- R** 3000mm

COLORE LED

- BN** 4000K
- BC** 3000K
- CC** 2700K

POTENZA

- N+** 9,6W/m 800Lm/m 120LED/m S2216 CRI>90 
- O+** 12W/m 1000Lm/m 300LED/m S2216 CRI>90 
- P+** 14,4W/m 1100Lm/m 180LED/m S2216 CRI>90 

*Classe energetica riferita alla sorgente luminosa

DIFFUSORE

- S** SATINATO

Esempio di codifica:

REFLEX + Bianco + Supporti laterali bianco + 1000mm + 3000K + 12W/m CRI>90 + Diffusore satinato = Codice: **X1.11HBC0+S**

IOTA

I1.



Lampada in alluminio anodizzato decorato completa di diffusore satinato recesso e sorgente LED ad alta luminosità con elevato rapporto Lumen/Watt. Adatta per illuminazione d'accento o primaria residenziale, retail ed illuminotecnica in genere. Installazione ad incasso.

Alimentazione in tensione costante 24Vdc
Collegamento in parallelo, cavo cm 50

Alimentatori in tensione costante pag. 237
Accessori per dimmerazione pag. 249

 **PRODOTTO IN ITALIA**

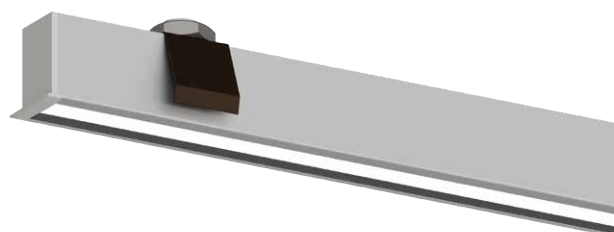

Taglio Max fresatura 15mm

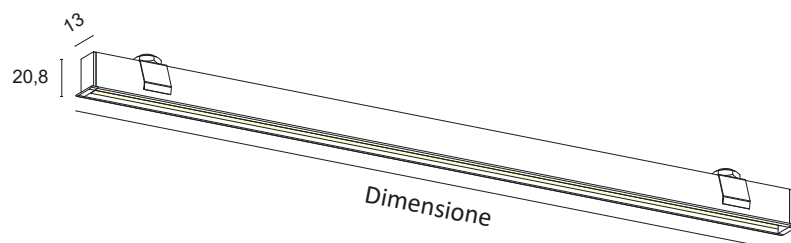
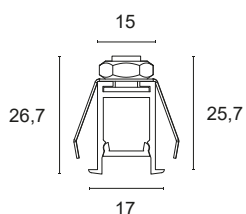

CODICI BASE

I1.

FINITURE

- 1** Bianco
 - 2** Nero opaco
 - 7** Alluminio satinato
- *Altre finiture su richiesta.

SUPPORTI LATERALI

- 1** Bianco
- 2** Nero opaco
- 5** Grigio
- 7** Alluminio satinato

DIMENSIONE

- A** 300mm
- B** 450mm
- C** 500mm
- D** 600mm
- E** 700mm
- F** 800mm
- G** 900mm
- H** 1000mm
- I** 1200mm
- J** 1300mm
- K** 1400mm
- L** 1500mm
- M** 1800mm
- N** 2000mm
- O** 2300mm
- P** 2500mm
- Q** 2800mm
- R** 3000mm

COLORE LED

- BN** 4000K
 - BC** 3000K
 - CC** 2700K
- *Strip disponibili anche colorate, Bianco dinamico, RGB.

POTENZA

D	10W/m	1400Lm/m	98LED/m	S2835	CRI>85	
D+	10W/m	1400Lm/m	112LED/m	S2835	CRI>90	
E	16,8W/m	2000Lm/m	140LED/m	S2835	CRI>85	
E+	16,8W/m	2000Lm/m	140LED/m	S2835	CRI>90	
F	20,2W/m	2500Lm/m	168LED/m	S2835	CRI>85	
F+	20,2W/m	2500Lm/m	168LED/m	S2835	CRI>90	
G	25W/m	3500Lm/m	160LED/m	S2835	CRI>80	
L+	28W/m	3500Lm/m	160LED/m	S2835	CRI>90	
C1+	10W/m	1050Lm/m	LED COB		CRI>90	

*Classe energetica riferita alla sorgente luminosa

DIFFUSORE

- S** SATINATO

Esempio di codifica:

IOTA + Bianco + Supporti laterali bianco + 900mm + 3000K + 10W/m CRI>85 + Diffusore satinato = Codice: I1.11GBCDS

RASO

RS.



Lampada in alluminio anodizzato decorato completa di diffusore satinato o microprismatico e sorgente LED ad alta luminosità con elevato rapporto Lumen/Watt. Adatta per illuminazione primaria residenziale, retail, grandi ambienti ed illuminotecnica in genere. Installazione ad incasso a raso su cartongesso, fornita anche di copertura a perdere per rasatura.

Alimentazione in tensione costante 24Vdc
Collegamento in parallelo, cavo cm 50

Alimentatori in tensione costante pag. 237

Accessori per dimmerazione pag. 249

 **PRODOTTO IN ITALIA**

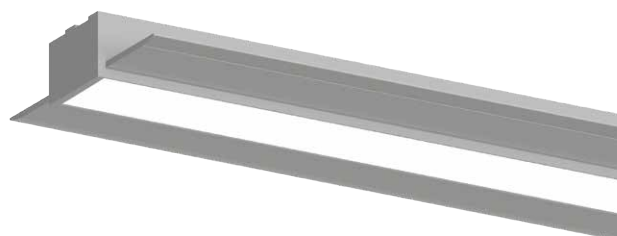

Taglio Max fresatura 22mm

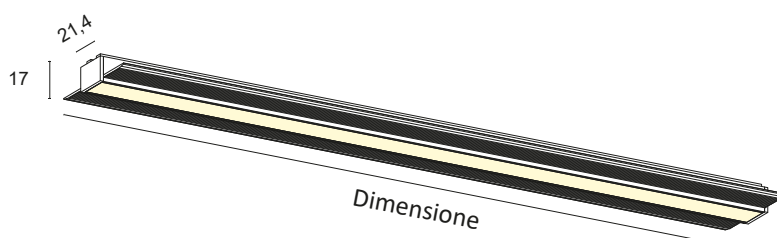
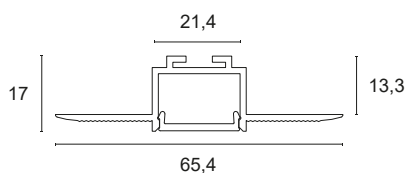

CODICI BASE

RS.

FINITURE

- 1** Bianco
- 2** Nero opaco
- 7** Alluminio satinato

*Altre finiture su richiesta.

SUPPORTI LATERALI

- 1** Bianco
- 2** Nero opaco
- 7** Alluminio satinato

DIMENSIONE

- A** 300mm
- B** 450mm
- C** 500mm
- D** 600mm
- E** 700mm
- F** 800mm
- G** 900mm
- H** 1000mm
- I** 1200mm
- J** 1300mm
- K** 1400mm
- L** 1500mm
- M** 1800mm
- N** 2000mm
- O** 2300mm
- P** 2500mm
- Q** 2800mm
- R** 3000mm

COLORE LED

- BN** 4000K
- BC** 3000K
- CC** 2700K

*Strip disponibili anche colorate, Bianco dinamico, RGB e RGBW.

POTENZA

E	16,8W/m	2000Lm/m	140LED/m	S2835	CRI>85	
E+	16,8W/m	2000Lm/m	140LED/m	S2835	CRI>90	
F	20,2W/m	2500Lm/m	168LED/m	S2835	CRI>85	
F+	20,2W/m	2500Lm/m	168LED/m	S2835	CRI>90	
G	25W/m	3500Lm/m	160LED/m	S2835	CRI>80	
L+	28W/m	3500Lm/m	160LED/m	S2835	CRI>90	
H	30W/m	4500Lm/m	240LED/m	S2835	CRI>80	

*Classe energetica riferita alla sorgente luminosa

DIFFUSORE

- M** MICROPRISMATICO
- S** SATINATO

Esempio di codifica:

RASO + Bianco + Supporti laterali bianco + 1000mm + 3000K + 25W/m CRI>80 + Diffusore satinato = Codice: **RS.11HBCGS**

RHO 1

R1.

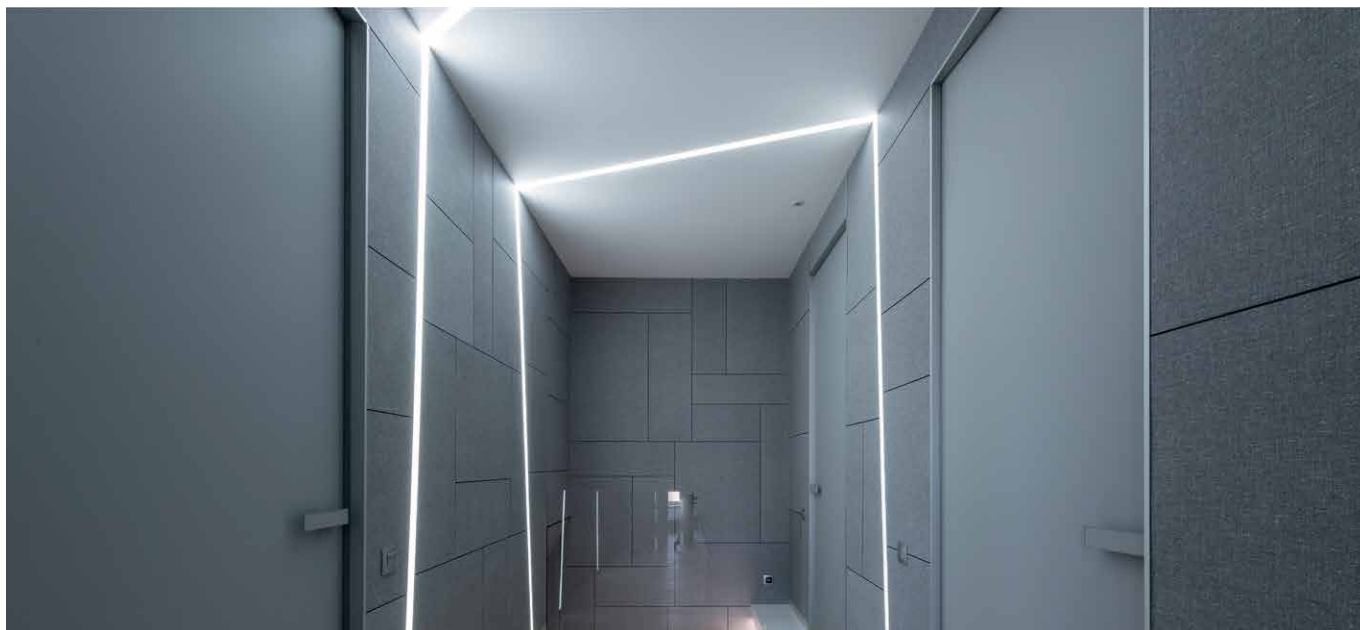

Lampada in alluminio anodizzato decorato completa di diffusore satinato o microprismatico e sorgente LED ad alta luminosità con elevato rapporto Lumen/Watt. Adatta per illuminazione primaria residenziale, retail, grandi ambienti ed illuminotecnica in genere. Installazione ad incasso a raso su cartongesso o laterizio, fornita anche di copertura a perdere per rasatura.

Alimentazione in tensione costante 24Vdc

Collegamento in parallelo, cavo cm 50

Alimentatori in tensione costante pag. 237

Accessori per dimmerazione pag. 249

 **PRODOTTO IN ITALIA**

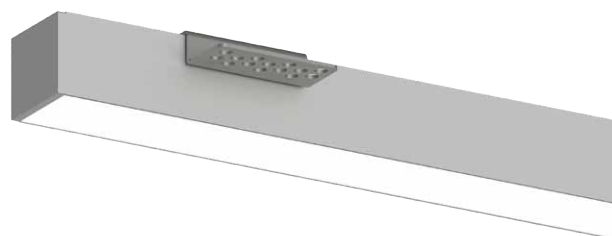

Taglio Max fresatura 23,5mm

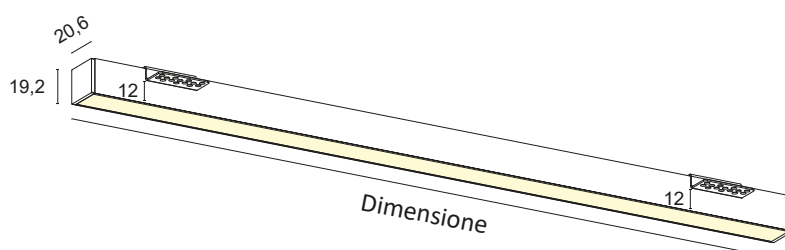
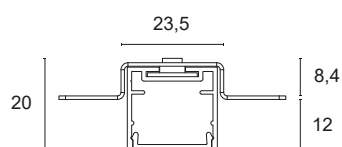

CODICI BASE

R1.

FINITURE

- 1** Bianco
- 2** Nero opaco
- 7** Alluminio satinato

*Altre finiture su richiesta.

SUPPORTI LATERALI

- 1** Bianco
- 2** Nero opaco
- 7** Alluminio satinato

DIMENSIONE

- C** 500mm
- D** 600mm
- E** 700mm
- F** 800mm
- G** 900mm
- H** 1000mm
- I** 1200mm
- J** 1300mm
- K** 1400mm
- L** 1500mm
- M** 1800mm
- N** 2000mm
- O** 2300mm
- P** 2500mm
- Q** 2800mm
- R** 3000mm

COLORE LED

- BN** 4000K
- BC** 3000K
- CC** 2700K

*Strip disponibili anche colorate, Bianco dinamico, RGB e RGBW.

POTENZA

E	16,8W/m	2000Lm/m	140LED/m	S2835	CRI>85	
E+	16,8W/m	2000Lm/m	140LED/m	S2835	CRI>90	
F	20,2W/m	2500Lm/m	168LED/m	S2835	CRI>85	
F+	20,2W/m	2500Lm/m	168LED/m	S2835	CRI>90	
G	25W/m	3500Lm/m	160LED/m	S2835	CRI>80	
L+	28W/m	3500Lm/m	160LED/m	S2835	CRI>90	
H	30W/m	4500Lm/m	240LED/m	S2835	CRI>80	

*Classe energetica riferita alla sorgente luminosa

DIFFUSORE

- M** MICROPRISMATICO
- S** SATINATO

Esempio di codifica:

RHO 1 + Bianco + Supporti laterali bianco + 1000mm + 3000K + 25W/m CRI>80 + Diffusore satinato = Codice: R1.11HBCGS

YPSILON 1

Y1.



Lampada in alluminio anodizzato decorato completa di diffusore satinato o microprismatico e sorgente LED ad alta luminosità con elevato rapporto Lumen/Watt. Adatta per illuminazione primaria residenziale, retail, grandi ambienti ed illuminotecnica in genere. Il meccanismo ad incastro dei profili permette eventuali facili manutenzioni. Installazione ad incasso a raso su cartongesso o laterizio, fornita anche di copertura a perdere per rasatura.

Alimentazione in tensione costante 24Vdc

Collegamento in parallelo, cavo cm 50

Alimentatori in tensione costante pag. 237

Accessori per dimmerazione pag. 249

 **PRODOTTO IN ITALIA**

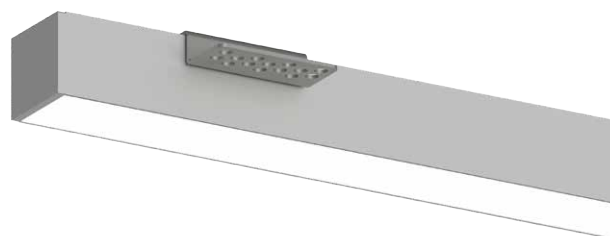

Taglio Max fresatura 23,5mm

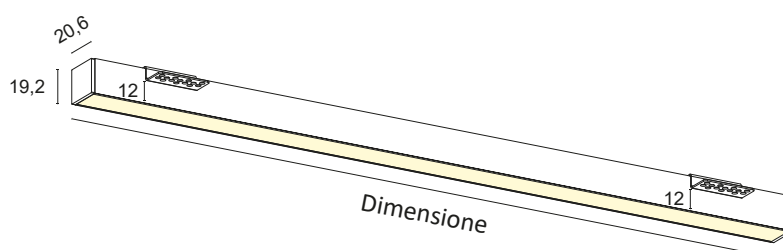
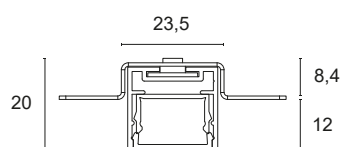

CODICI BASE

Y1.

FINITURE

- 1** Bianco
- 2** Nero opaco
- 7** Alluminio satinato

*Altre finiture su richiesta.

SUPPORTI LATERALI

- 1** Bianco
- 2** Nero opaco
- 7** Alluminio satinato

DIMENSIONE

- C** 500mm
- D** 600mm
- E** 700mm
- F** 800mm
- G** 900mm
- H** 1000mm
- I** 1200mm
- J** 1300mm
- K** 1400mm
- L** 1500mm
- M** 1800mm
- N** 2000mm
- O** 2300mm
- P** 2500mm
- Q** 2800mm
- R** 3000mm

COLORE LED

- BN** 4000K
- BC** 3000K
- CC** 2700K

*Strip disponibili anche colorate, Bianco dinamico, RGB e RGBW.

POTENZA

E	16,8W/m	2000Lm/m	140LED/m	S2835	CRI>85	
E+	16,8W/m	2000Lm/m	140LED/m	S2835	CRI>90	
F	20,2W/m	2500Lm/m	168LED/m	S2835	CRI>85	
F+	20,2W/m	2500Lm/m	168LED/m	S2835	CRI>90	
G	25W/m	3500Lm/m	160LED/m	S2835	CRI>80	
L+	28W/m	3500Lm/m	160LED/m	S2835	CRI>90	

*Classe energetica riferita alla sorgente luminosa

DIFFUSORE

- M** MICROPRISMATICO
- S** SATINATO

Esempio di codifica:

YPSILON 1 + Bianco + Supporti laterali bianco + 1000mm + 3000K + 25W/m CRI>80 + Diffusore satinato = Codice: Y1.11HBCGS

DELTA 3

D3.



Lampada in alluminio anodizzato decorato completa di diffusore satinato o microprismatico e sorgente LED ad alta luminosità con elevato rapporto Lumen/Watt. Adatta per illuminazione primaria per residenziale, retail, grandi ambienti ed illuminotecnica in genere. Installazione ad incasso.

Alimentazione in tensione costante 24Vdc
Collegamento in parallelo, cavo cm 50

Alimentatori in tensione costante pag. 237

Accessori per dimmerazione pag. 249

 **PRODOTTO IN ITALIA**

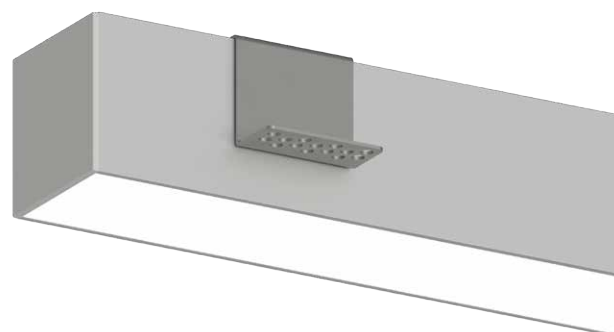

Taglio Max fresatura 39,8mm

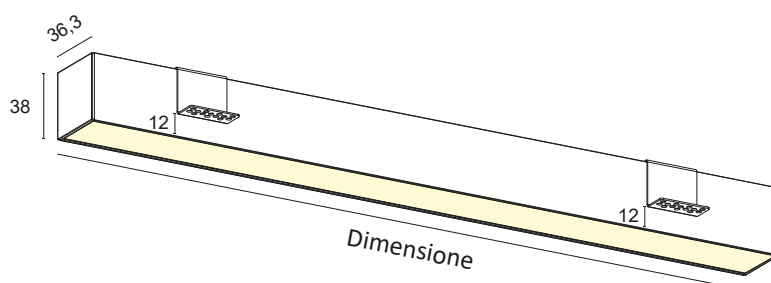
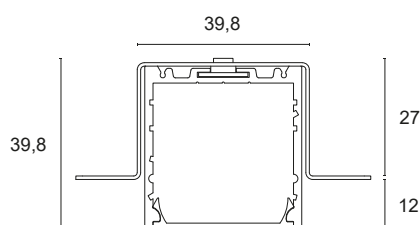

CODICI BASE

D3.

FINITURE

- 1** Bianco
 - 2** Nero opaco
 - 7** Alluminio satinato
- *Altre finiture su richiesta.

SUPPORTI LATERALI

- 1** Bianco
- 2** Nero opaco
- 5** Grigio
- 7** Alluminio satinato

DIMENSIONE

- C** 500mm
- D** 600mm
- E** 700mm
- F** 800mm
- G** 900mm
- H** 1000mm
- I** 1200mm
- J** 1300mm
- K** 1400mm
- L** 1500mm
- M** 1800mm
- N** 2000mm
- O** 2300mm
- P** 2500mm
- Q** 2800mm
- R** 3000mm

COLORE LED

- BN** 4000K
- BC** 3000K
- CC** 2700K

*Strip disponibili anche colorate, Bianco dinamico, RGB e RGBW.

POTENZA

F	20,2W/m	2500Lm/m	168LED/m	S2835	CRI>85	
F+	20,2W/m	2500Lm/m	168LED/m	S2835	CRI>90	
G	25W/m	3500Lm/m	160LED/m	S2835	CRI>80	
L+	28W/m	3500Lm/m	160LED/m	S2835	CRI>90	
H	30W/m	4500Lm/m	240LED/m	S2835	CRI>80	
M+	40W/m	5000Lm/m	480LED/m	S2835	CRI>90	

*Classe energetica riferita alla sorgente luminosa

DIFFUSORE

- M** MICROPRISMATICO
- S** SATINATO

Esempio di codifica:

DELTA 3 + Bianco + Supporti laterali bianco + 900mm + 3000K + 20,2W/m CRI>85 + Diffusore satinato = Codice: D3.11GBCFS

SISTEMI COMPLEMENTARI

ESEMPIO DI DELTA INCASSO E PROIETTORE REM

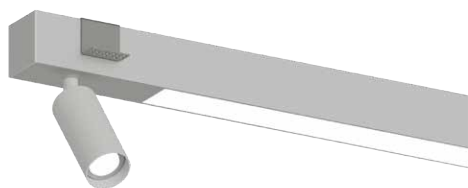

*Dettagli a pag. 276

ESEMPIO DI DELTA INCASSO E MODULO DARK

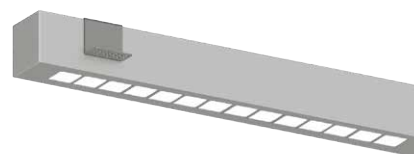

*Dettagli a pag. 276

ESEMPIO DI DELTA INCASSO, REM E MODULO DARK

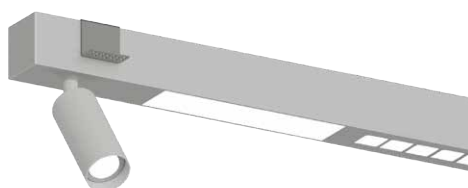

*Dettagli a pag. 276



Lampada in alluminio anodizzato decorato completa di diffusore satinato o microprismatico e sorgente LED ad alta luminosità con elevato rapporto Lumen/Watt. Adatta per illuminazione primaria residenziale, retail, grandi ambienti ed illuminotecnica in genere. Installazione ad incasso.

Alimentazione in tensione costante 24Vdc
Collegamento in parallelo, cavo cm 50

Alimentatori in tensione costante pag. 237
Accessori per dimmerazione pag. 249

 **PRODOTTO IN ITALIA**

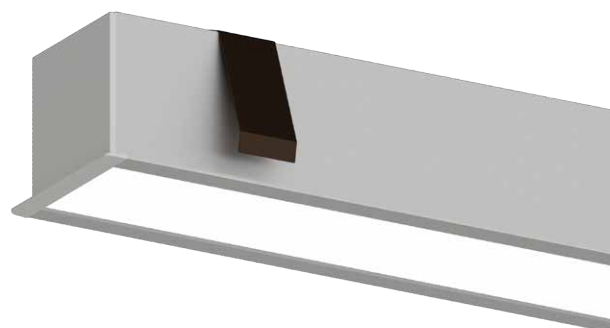

Taglio Max fresatura 38,3mm

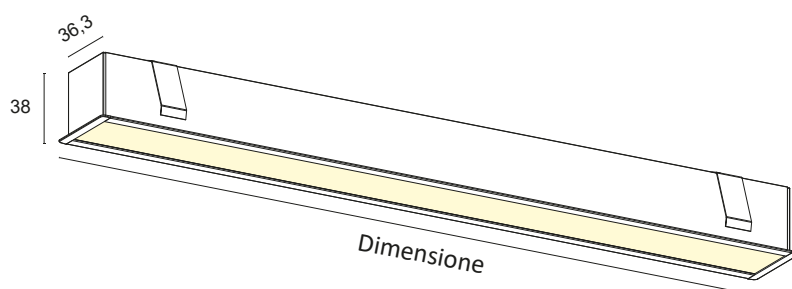
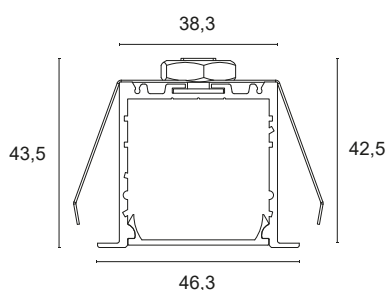

CODICI BASE

T1.

FINITURE

- 1** Bianco
 - 2** Nero opaco
 - 7** Alluminio satinato
- *Altre finiture su richiesta.

SUPPORTI LATERALI

- 1** Bianco
- 2** Nero opaco
- 5** Grigio
- 7** Alluminio satinato

DIMENSIONE

- C** 500mm
- D** 600mm
- E** 700mm
- F** 800mm
- G** 900mm
- H** 1000mm
- I** 1200mm
- J** 1300mm
- K** 1400mm
- L** 1500mm
- M** 1800mm
- N** 2000mm
- O** 2300mm
- P** 2500mm
- Q** 2800mm
- R** 3000mm

COLORE LED

- BN** 4000K
 - BC** 3000K
 - CC** 2700K
- *Strip disponibili anche colorate, Bianco dinamico, RGB e RGBW.

POTENZA

- | | | | | | | |
|-----------|---------|----------|----------|-------|--------|---|
| F | 20,2W/m | 2500Lm/m | 168LED/m | S2835 | CRI>85 |  |
| F+ | 20,2W/m | 2500Lm/m | 168LED/m | S2835 | CRI>90 |  |
| G | 25W/m | 3500Lm/m | 160LED/m | S2835 | CRI>80 |  |
| L+ | 28W/m | 3500Lm/m | 160LED/m | S2835 | CRI>90 |  |
| H | 30W/m | 4500Lm/m | 240LED/m | S2835 | CRI>80 |  |
| M+ | 40W/m | 5000Lm/m | 480LED/m | S2835 | CRI>90 |  |

*Classe energetica riferita alla sorgente luminosa

DIFFUSORE

- M** MICROPRISMATICO
- S** SATINATO

Esempio di codifica:

TAU + Bianco + Supporti laterali bianco + 1000mm + 3000K + 25W/m CRI>80 + Diffusore satinato = Codice: **T1.11HBCGS**

MILKY MK.



Lampada in policarbonato completa di dissipatore in alluminio e sorgente LED ad alta luminosità con elevato rapporto Lumen/Watt. Adatta per illuminazione d'accento di arredi, retail ed illuminotecnica in genere.
Installazione ad incasso.

Alimentazione in tensione costante 24Vdc
Collegamento in parallelo, cavo cm 50

Alimentatori in tensione costante pag. 237
Accessori per dimmerazione pag. 249

 **PRODOTTO IN ITALIA**

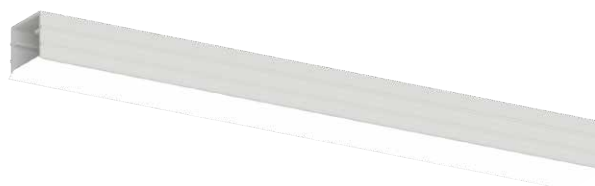

Taglio Max fresatura 8mm

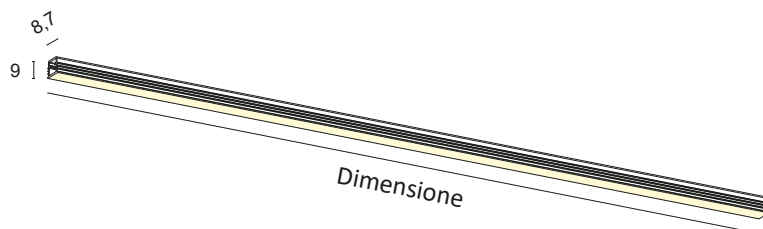
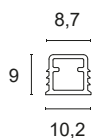

CODICI BASE

MK.

DIMENSIONE

- A** 300mm
- B** 450mm
- C** 500mm
- D** 600mm
- E** 700mm
- F** 800mm
- G** 900mm
- H** 1000mm
- I** 1200mm
- J** 1300mm
- K** 1400mm
- L** 1500mm
- M** 1800mm
- N** 2000mm
- O** 2300mm
- P** 2500mm
- Q** 2800mm
- R** 3000mm

COLORE LED

- BN** 4000K
- BC** 3000K
- CC** 2700K

POTENZA

0+ 12W/m 1000Lm/m 300LED/m S2216 CRI>90 

*Classe energetica riferita alla sorgente luminosa

Esempio di codifica:

MILKY + 1000mm + 3000K + 12W/m CRI>90 = Codice: **MK.HBCO+**



rom
SOCIÉTÉ GÉNÉRALE
Paris

BIBLIOTHÈQUE
13

SISTEMI LINEARI A PLAFONE O INCASSO

MINI	144
JEY 1	146
JEY 2	148
ZETA 1	150
ZETA 2	152
RHO 3	154
VELA 1	156
VELA 2	158
GAMMA	160
VEGA	162
BETA	164
DELTA 1	166
KAPPA 3	168
QU	170
H1	172
H2	174
H3	176
C1	178
C2	180

MINI M1.

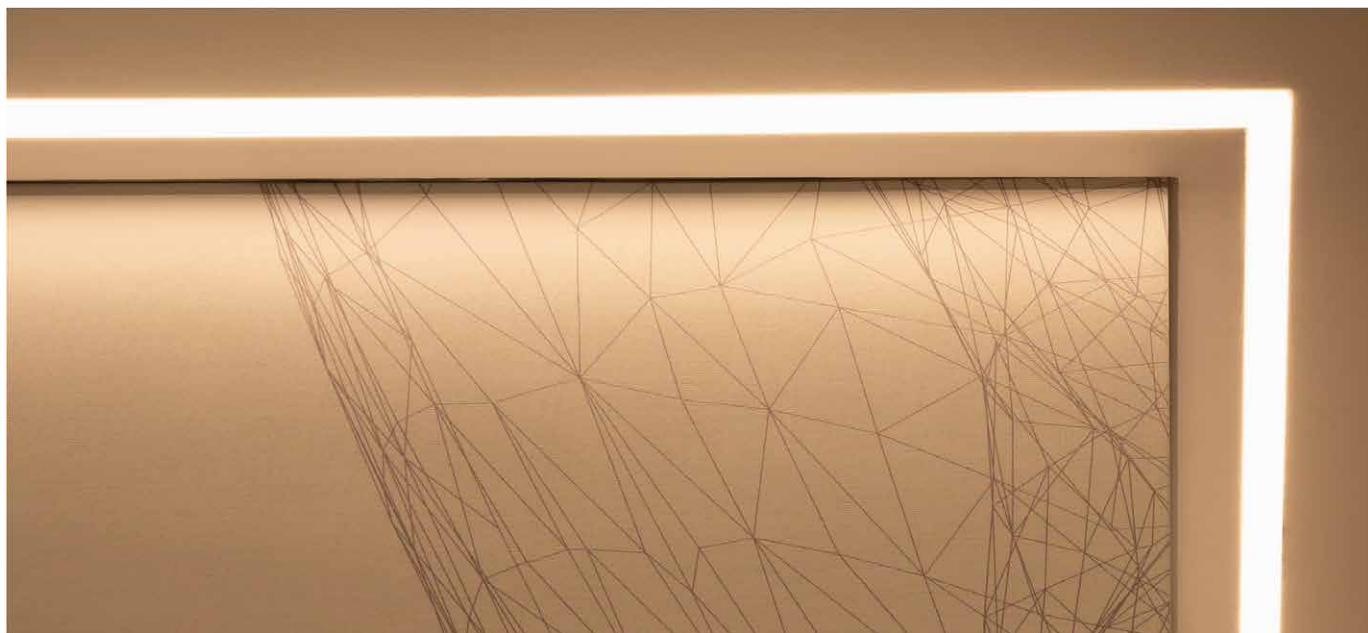

Lampada in alluminio anodizzato decorata completa di diffusore satinato a pressione, supporti laterali e sorgente LED con elevato rapporto Lumen/Watt. Adatta per illuminazione di arredi ed illuminotecnica in genere. Montaggio con clip a vite.

Alimentazione in tensione costante 24Vdc

Collegamento in parallelo, cavo cm 50

Alimentatori in tensione costante pag. 237

Accessori per dimmerazione pag. 249

 **PRODOTTO IN ITALIA**

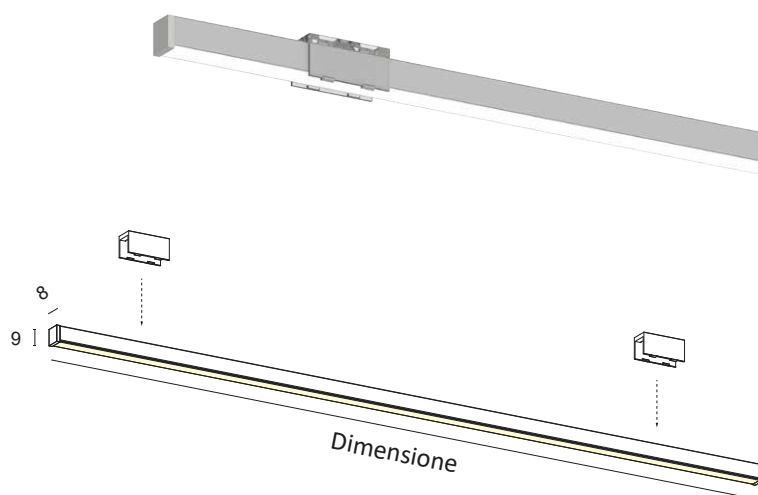
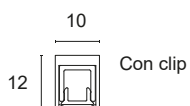
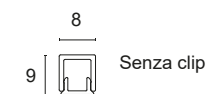

CODICI BASE

M1.

FINITURE

- 1** Bianco
- 2** Nero opaco
- 7** Alluminio satinato

*Altre finiture su richiesta.

SUPPORTI LATERALI

- 1** Bianco
- 2** Nero opaco
- 5** Grigio

DIMENSIONE

- A** 300mm
- B** 450mm
- C** 500mm
- D** 600mm
- E** 700mm
- F** 800mm
- G** 900mm
- H** 1000mm
- I** 1200mm
- J** 1300mm
- K** 1400mm
- L** 1500mm
- M** 1800mm
- N** 2000mm
- O** 2300mm
- P** 2500mm
- Q** 2800mm
- R** 3000mm

COLORE LED

- BN** 4000K
- BC** 3000K
- CC** 2700K

POTENZA

- N+** 9,6W/m 800Lm/m 120LED/m S2216 CRI>90 
- O+** 12W/m 1000Lm/m 300LED/m S2216 CRI>90 
- P+** 14,4W/m 1100Lm/m 180LED/m S2216 CRI>90 

*Classe energetica riferita alla sorgente luminosa

DIFFUSORE

- S** SATINATO

Esempio di codifica:

MINI + Bianco + Supporti laterali bianco + 1000mm + 3000K + 12W/m CRI>90 + Diffusore satinato = Codice: **M1.11HBCO+S**

JEY 1

J1.



Lampada in alluminio anodizzato decorato completa di diffusore satinato a pressione, supporti laterali e sorgente LED con elevato rapporto Lumen/Watt. Adatta per illuminazione di arredi ed illuminotecnica in genere. Montaggio con clip a vite.

Alimentazione in tensione costante 24Vdc

Collegamento in parallelo, cavo cm 50

Alimentatori in tensione costante pag. 237

Accessori per dimmerazione pag. 249

 **PRODOTTO IN ITALIA**

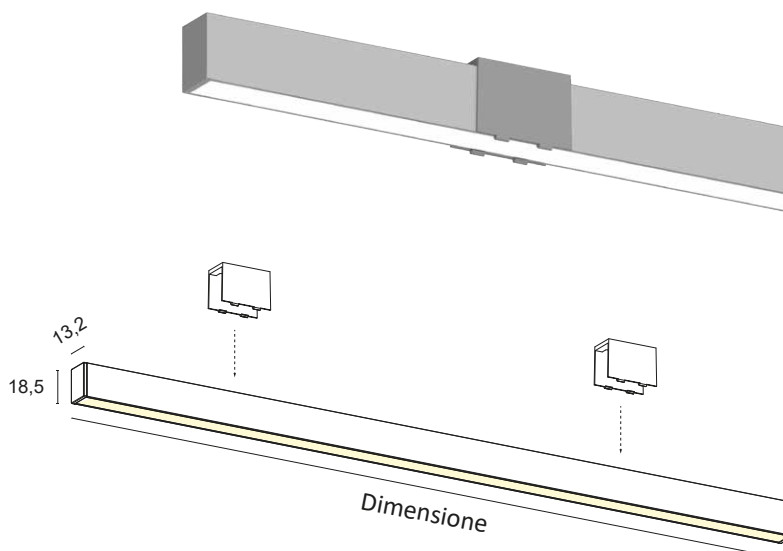
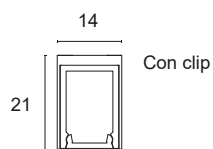
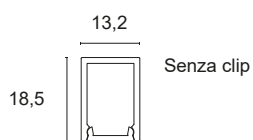

CODICI BASE

J1.

FINITURE

- 1** Bianco
 - 2** Nero opaco
 - 7** Alluminio satinato
- *Altre finiture su richiesta.

SUPPORTI LATERALI

- 1** Bianco
- 2** Nero opaco
- 5** Grigio
- 7** Alluminio satinato

SUPPORTI LATERALI + TOUCH

- 1T** Bianco
- 2T** Nero opaco
- 5T** Grigio
- 7T** Alluminio satinato

DIMENSIONE

- A** 300mm
- B** 450mm
- C** 500mm
- D** 600mm
- E** 700mm
- F** 800mm
- G** 900mm
- H** 1000mm
- I** 1200mm
- J** 1300mm
- K** 1400mm
- L** 1500mm
- M** 1800mm
- N** 2000mm
- O** 2300mm
- P** 2500mm
- Q** 2800mm
- R** 3000mm

COLORE LED

- BN** 4000K
- BC** 3000K
- CC** 2700K

*Strip disponibili anche colorate, Bianco dinamico, RGB.

POTENZA

D	10W/m	1400Lm/m	98LED/m S2835	CRI>85	
D+	10W/m	1400Lm/m	112LED/m S2835	CRI>90	
E	16,8W/m	2000Lm/m	140LED/m S2835	CRI>85	
E+	16,8W/m	2000Lm/m	140LED/m S2835	CRI>90	
F	20,2W/m	2500Lm/m	168LED/m S2835	CRI>85	
F+	20,2W/m	2500Lm/m	168LED/m S2835	CRI>90	
G	25W/m	3500Lm/m	160LED/m S2835	CRI>80	
L+	28W/m	3500Lm/m	160LED/m S2835	CRI>90	
C1+	10W/m	1050Lm/m	LED COB	CRI>90	

*Classe energetica riferita alla sorgente luminosa

DIFFUSORE

- S** SATINATO

Esempio di codifica:

JEY 1 + Bianco + Supporti laterali bianco + 1000mm + 3000K + 10W/m CRI>85 + Diffusore satinato = Codice: J1.11HBCDS

JEY 2

J2.

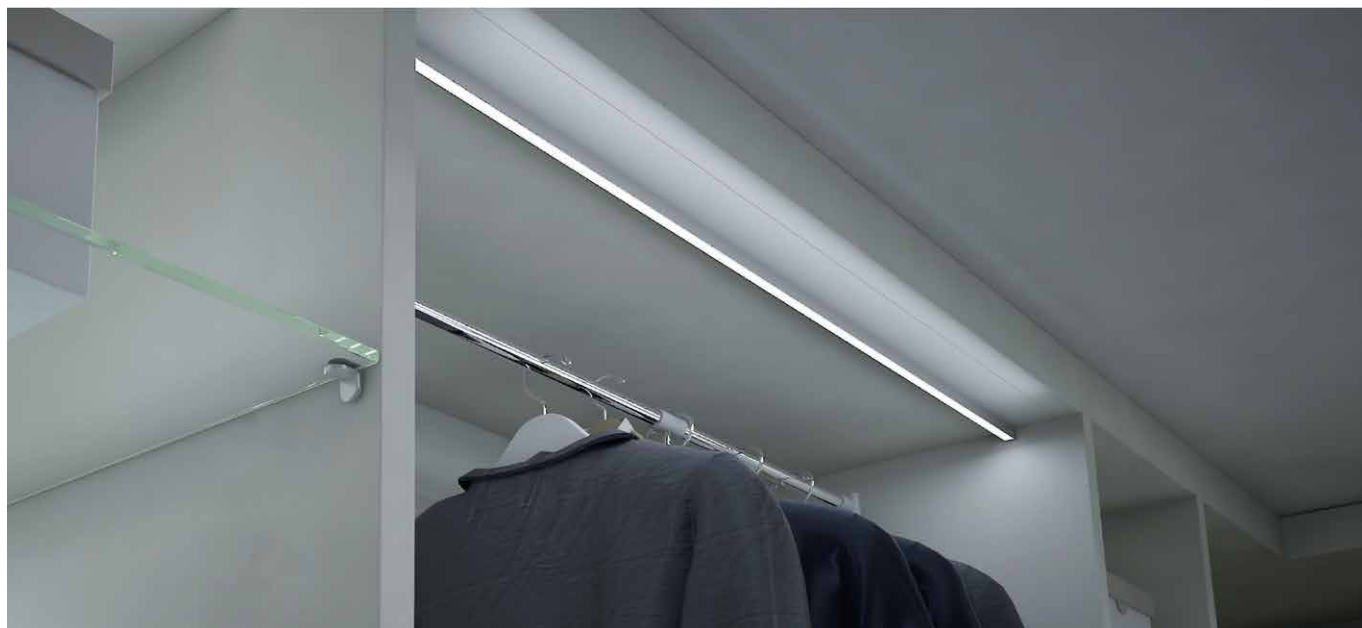

Lampada in alluminio anodizzato decorato completa di diffusore satinato a pressione, supporti laterali e sorgente LED con elevato rapporto Lumen/Watt. Adatta per illuminazione di arredi ed illuminotecnica in genere.

Montaggio con viti a scomparsa.

Alimentazione in tensione costante 24Vdc

Collegamento in parallelo, cavo cm 50

Alimentatori in tensione costante pag. 237

Accessori per dimmerazione pag. 249

 **PRODOTTO IN ITALIA**

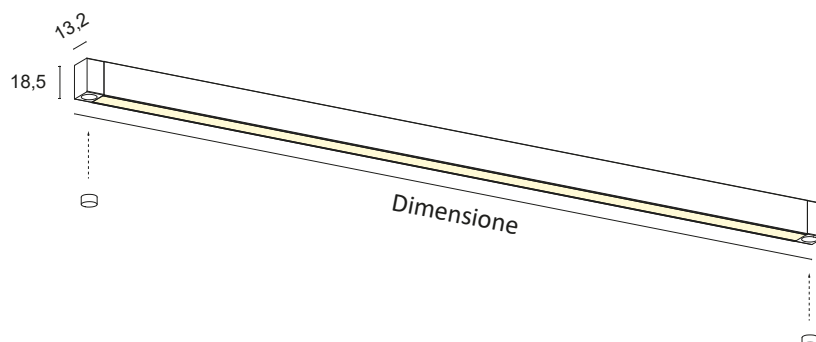
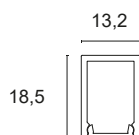
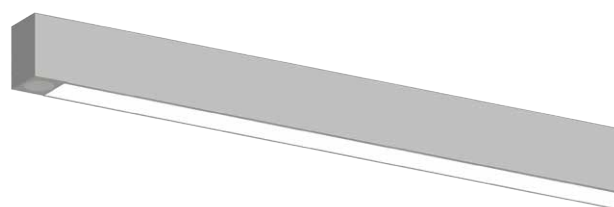

CODICI BASE

J2.

FINITURE

- 1** Bianco
 - 2** Nero opaco
 - 7** Alluminio satinato
- *Altre finiture su richiesta.

SUPPORTI LATERALI

- 1** Bianco
- 2** Nero opaco
- 5** Grigio
- 7** Alluminio satinato

DIMENSIONE

- C** 500mm
- D** 600mm
- E** 700mm
- F** 800mm
- G** 900mm
- H** 1000mm
- I** 1200mm
- J** 1300mm
- K** 1400mm
- L** 1500mm
- M** 1800mm

COLORE LED

- BN** 4000K
 - BC** 3000K
 - CC** 2700K
- *Strip disponibili anche colorate, Bianco dinamico, RGB.

POTENZA

D	10W/m	1400Lm/m	98LED/m	S2835	CRI>85	
D+	10W/m	1400Lm/m	112LED/m	S2835	CRI>90	
E	16,8W/m	2000Lm/m	140LED/m	S2835	CRI>85	
E+	16,8W/m	2000Lm/m	140LED/m	S2835	CRI>90	
F	20,2W/m	2500Lm/m	168LED/m	S2835	CRI>85	
F+	20,2W/m	2500Lm/m	168LED/m	S2835	CRI>90	
G	25W/m	3500Lm/m	160LED/m	S2835	CRI>80	
L+	28W/m	3500Lm/m	160LED/m	S2835	CRI>90	
C1+	10W/m	1050Lm/m	LED COB		CRI>90	

*Classe energetica riferita alla sorgente luminosa

DIFFUSORE

- S** SATINATO

Esempio di codifica:

JEY 2 + Bianco + Supporti laterali bianco + 1000mm + 3000K + 10W/m CRI>85 + Diffusore satinato = Codice: J2.11HBCDS

ZETA 1

Z1.



Lampada in alluminio anodizzato decorata completa di diffusore satinato o trasparente a pressione, supporti laterali e sorgente LED con elevato rapporto lumen/watt. Ampia disponibilità di accessori integrabili a bordo profilo. Adatta per illuminazione d'accento e di servizio, indicata per arredi, residenziale, retail ed illuminotecnica in genere. Montaggio con viti a scomparsa.

Alimentazione in tensione costante 24Vdc

Collegamento in parallelo, cavo cm 50

Alimentatori in tensione costante pag. 237

Accessori per dimmerazione pag. 249

 **PRODOTTO IN ITALIA**

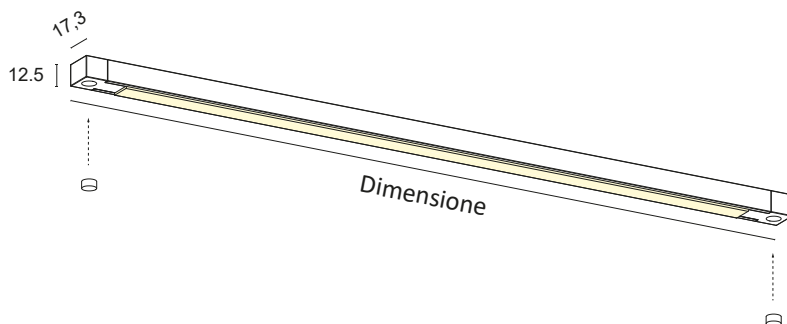
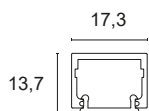
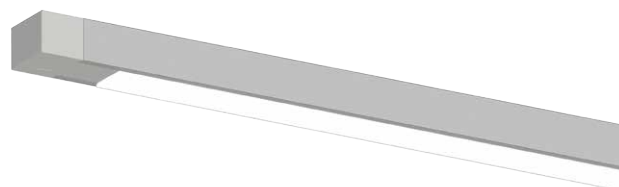

CODICI BASE

Z1.

FINITURE

- 1** Bianco
 - 2** Nero opaco
 - 7** Alluminio satinato
- *Altre finiture su richiesta.

SUPPORTI LATERALI

- 1** Bianco
- 2** Nero opaco
- 5** Grigio
- 7** Alluminio satinato

SUPPORTI LATERALI + TOUCH

- 1T** Bianco
- 2T** Nero opaco
- 5T** Grigio
- 7T** Alluminio satinato

SUPPORTI LATERALI + SENSOR

- 1S** Bianco
- 2S** Nero opaco
- 5S** Grigio
- 7S** Alluminio satinato

SUPPORTI LATERALI + ON/OFF

- 1I** Bianco
- 2I** Nero opaco
- 5I** Grigio
- 7I** Alluminio satinato

DIMENSIONE

- A** 300mm
- B** 450mm
- C** 500mm
- D** 600mm
- E** 700mm
- F** 800mm
- G** 900mm
- H** 1000mm
- I** 1200mm
- J** 1300mm
- K** 1400mm
- L** 1500mm
- M** 1800mm
- N** 2000mm
- O** 2300mm
- P** 2500mm
- Q** 2800mm
- R** 3000mm

COLORE LED

- BN** 4000K
- BC** 3000K
- CC** 2700K

*Strip disponibili anche colorate, Bianco dinamico, RGB e RGBW.

POTENZA

D	10W/m	1400Lm/m	98LED/m	S2835	CRI>85	
D+	10W/m	1600Lm/m	112LED/m	S2835	CRI>90	
E	16,8W/m	2000Lm/m	140LED/m	S2835	CRI>85	
E+	16,8W/m	2000Lm/m	140LED/m	S2835	CRI>90	
F	20,2W/m	2500Lm/m	168LED/m	S2835	CRI>85	
F+	20,2W/m	2500Lm/m	168LED/m	S2835	CRI>90	
G	25W/m	3500Lm/m	160LED/m	S2835	CRI>80	
L+	28W/m	3500Lm/m	160LED/m	S2835	CRI>90	
G2+	15W/m	1550Lm/m	LED COB		CRI>90	

*Classe energetica riferita alla sorgente luminosa

DIFFUSORE

- S** SATINATO
- T** TRASPARENTE

Esempio di codifica:

ZETA 1 + Bianco + Supporti laterali bianco + 1000mm + 3000K + 10W/m CRI>85 + Diffusore satinato = Codice: Z1.11HBCDS

ZETA 2

Z2.



Lampada in alluminio anodizzato decorata completa di diffusore satinato o trasparente a pressione, supporti laterali e sorgente LED con elevato rapporto lumen/watt. Ampia disponibilità di accessori integrabili a bordo profilo. Adatta per illuminazione d'accento e di servizio, indicata per arredi, residenziale, retail ed illuminotecnica in genere. Montaggio con clip a vite.

Alimentazione in tensione costante 24Vdc

Collegamento in parallelo, cavo cm 50

Alimentatori in tensione costante pag. 237

Accessori per dimmerazione pag. 249

 **PRODOTTO IN ITALIA**

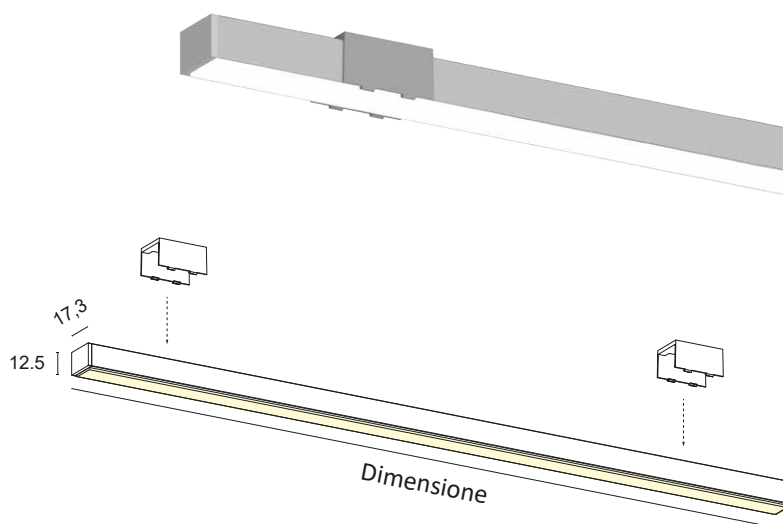
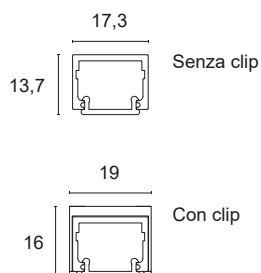

CODICI BASE

Z2.

FINITURE

- 1** Bianco
 - 2** Nero opaco
 - 7** Alluminio satinato
- *Altre finiture su richiesta.

SUPPORTI LATERALI

- 1** Bianco
- 2** Nero opaco
- 5** Grigio
- 7** Alluminio satinato

SUPPORTI LATERALI + TOUCH

- 1T** Bianco
- 2T** Nero opaco
- 5T** Grigio
- 7T** Alluminio satinato

SUPPORTI LATERALI + SENSOR

- 1S** Bianco
- 2S** Nero opaco
- 5S** Grigio
- 7S** Alluminio satinato

DIMENSIONE

- A** 300mm
- B** 450mm
- C** 500mm
- D** 600mm
- E** 700mm
- F** 800mm
- G** 900mm
- H** 1000mm
- I** 1200mm
- J** 1300mm
- K** 1400mm
- L** 1500mm
- M** 1800mm
- N** 2000mm
- O** 2300mm
- P** 2500mm
- Q** 2800mm
- R** 3000mm

COLORE LED

- BN** 4000K
- BC** 3000K
- CC** 2700K

*Strip disponibili anche colorate, Bianco dinamico, RGB e RGBW.

POTENZA

D	10W/m	1400Lm/m	98LED/m	S2835	CRI>85	
D+	10W/m	1600Lm/m	112LED/m	S2835	CRI>90	
E	16,8W/m	2000Lm/m	140LED/m	S2835	CRI>85	
E+	16,8W/m	2000Lm/m	140LED/m	S2835	CRI>90	
F	20,2W/m	2500Lm/m	168LED/m	S2835	CRI>85	
F+	20,2W/m	2500Lm/m	168LED/m	S2835	CRI>90	
G	25W/m	3500Lm/m	160LED/m	S2835	CRI>80	
L+	28W/m	3500Lm/m	160LED/m	S2835	CRI>90	
G2+	15W/m	1550Lm/m	LED COB		CRI>90	

*Classe energetica riferita alla sorgente luminosa

DIFFUSORE

- S** SATINATO
- T** TRASPARENTE

Esempio di codifica:

ZETA 2 + Bianco + Supporti laterali bianco + 1000mm + 3000K + 10W/m CRI>85 + Diffusore satinato = Codice: Z2.11HBCDS

RHO 3

R3.

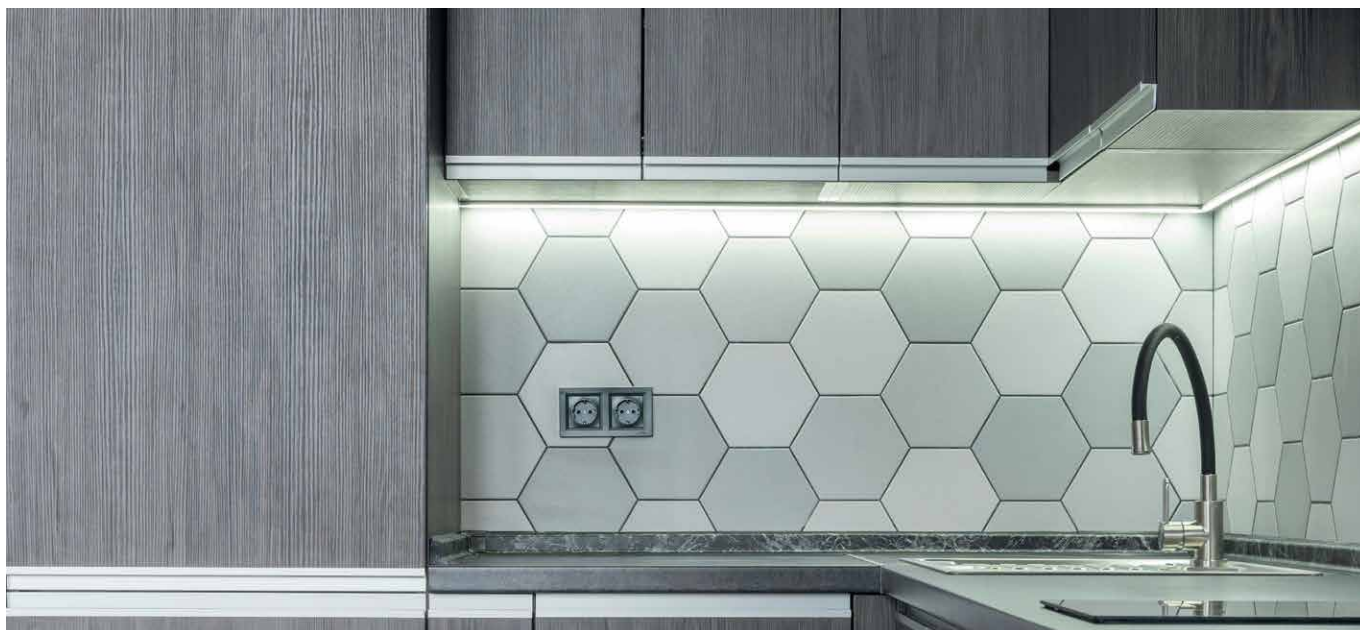

Lampada in alluminio anodizzato decorato completa di diffusore satinato o microprismatico a pressione, supporti laterali e sorgente LED con elevato rapporto Lumen/Watt. Adatta per illuminazione di arredi ed illuminotecnica in genere. Montaggio con clip a vite.

Alimentazione in tensione costante 24Vdc
Collegamento in parallelo, cavo cm 50

Alimentatori in tensione costante pag. 237
Accessori per dimmerazione pag. 249

 **PRODOTTO IN ITALIA**

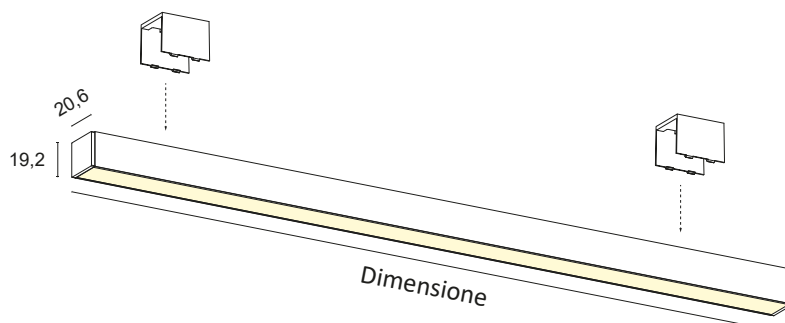
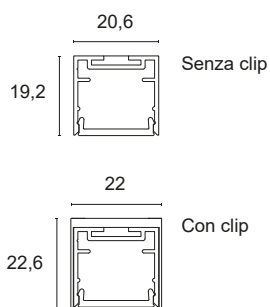
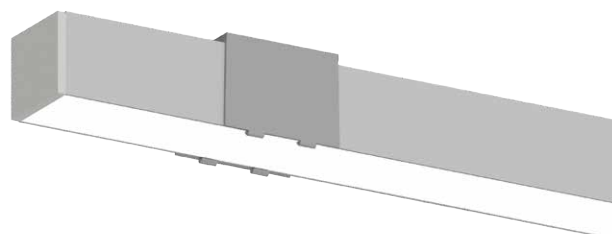

CODICI BASE

R3.

FINITURE

- 1** Bianco
- 2** Nero opaco
- 7** Alluminio satinato

*Altre finiture su richiesta.

SUPPORTI LATERALI

- 1** Bianco
- 2** Nero opaco
- 7** Alluminio satinato

DIMENSIONE

- C** 500mm
- D** 600mm
- E** 700mm
- F** 800mm
- G** 900mm
- H** 1000mm
- I** 1200mm
- J** 1300mm
- K** 1400mm
- L** 1500mm
- M** 1800mm
- N** 2000mm
- O** 2300mm
- P** 2500mm
- Q** 2800mm
- R** 3000mm

COLORE LED

- BN** 4000K
- BC** 3000K
- CC** 2700K

*Strip disponibili anche colorate, Bianco dinamico, RGB e RGBW.

POTENZA

E	16,8W/m	2000Lm/m	140LED/m	S2835	CRI>85	
E+	16,8W/m	2000Lm/m	140LED/m	S2835	CRI>90	
F	20,2W/m	2500Lm/m	168LED/m	S2835	CRI>85	
F+	20,2W/m	2500Lm/m	168LED/m	S2835	CRI>90	
G	25W/m	3500Lm/m	160LED/m	S2835	CRI>80	
L+	28W/m	3500Lm/m	160LED/m	S2835	CRI>90	
H	30W/m	4500Lm/m	240LED/m	S2835	CRI>80	

*Classe energetica riferita alla sorgente luminosa

DIFFUSORE

- M** MICROPRISMATICO
- S** SATINATO

Esempio di codifica:

RHO 3 + Bianco + Supporti laterali bianco + 1000mm + 3000K + 25W/m CRI>80 + Diffusore satinato = Codice: R3.11HBCGS

VELA 1

V1.



Lampada in alluminio anodizzato decorato completa di diffusore satinato a pressione, supporti laterali e sorgente LED con elevato rapporto Lumen/Watt. Ampia disponibilità di accessori integrabili a bordo profilo. Adatta per illuminazione primaria residenziale ed illuminotecnica in genere. Montaggio con viti a scomparsa.

Alimentazione in tensione costante 24Vdc
Collegamento in parallelo, cavo cm 50

Alimentatori in tensione costante pag. 237
Accessori per dimmerazione pag. 249

 **PRODOTTO IN ITALIA**

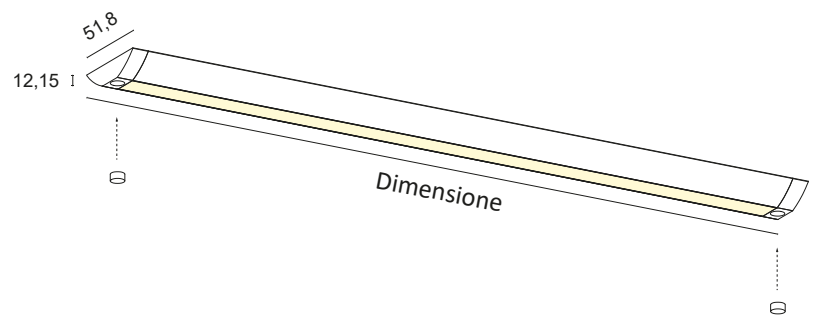
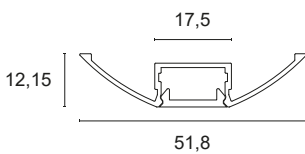
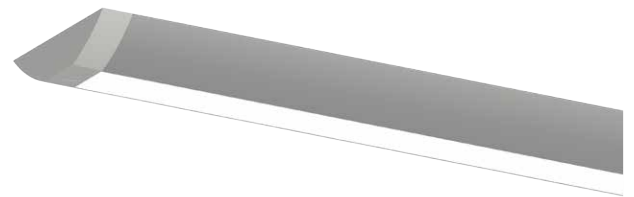

CODICI BASE

V1.

FINITURE

- 1** Bianco
 - 2** Nero opaco
 - 7** Alluminio satinato
- *Altre finiture su richiesta.

SUPPORTI LATERALI

- 1** Bianco
- 2** Nero opaco
- 5** Grigio
- 7** Alluminio satinato

SUPPORTI LATERALI + TOUCH

- 1T** Bianco
- 2T** Nero opaco
- 5T** Grigio
- 7T** Alluminio satinato

SUPPORTI LATERALI + SENSOR

- 1S** Bianco
- 2S** Nero opaco
- 5S** Grigio
- 7S** Alluminio satinato

DIMENSIONE

- A** 300mm
- B** 450mm
- C** 500mm
- D** 600mm
- E** 700mm
- F** 800mm
- G** 900mm
- H** 1000mm
- I** 1200mm
- J** 1300mm
- K** 1400mm
- L** 1500mm
- M** 1800mm
- N** 2000mm
- O** 2300mm
- P** 2500mm
- Q** 2800mm
- R** 3000mm

COLORE LED

- BN** 4000K
- BC** 3000K
- CC** 2700K

*Strip disponibili anche colorate, Bianco dinamico, RGB e RGBW.

POTENZA

E	16,8W/m	2000Lm/m	140LED/m	S2835	CRI>85	
E+	16,8W/m	2000Lm/m	140LED/m	S2835	CRI>90	
F	20,2W/m	2500Lm/m	168LED/m	S2835	CRI>85	
F+	20,2W/m	2500Lm/m	168LED/m	S2835	CRI>90	
G	25W/m	3500Lm/m	160LED/m	S2835	CRI>80	
L+	28W/m	3500Lm/m	160LED/m	S2835	CRI>90	
H	30W/m	4500Lm/m	240LED/m	S2835	CRI>80	

*Classe energetica riferita alla sorgente luminosa

DIFFUSORE

- S** SATINATO

Esempio di codifica:

VELA 1 + Bianco + Supporti laterali bianco + 1000mm + 3000K + 25W/m CRI>80 + Diffusore satinato = Codice: **V1.11HBCGS**

VELA 2

V2.



Lampada in alluminio anodizzato decorato completa di diffusore satinato a pressione, supporti laterali e sorgente LED con elevato rapporto Lumen/Watt. Ampia disponibilità di accessori integrabili a bordo profilo. Adatta per illuminazione primaria residenziale ed illuminotecnica in genere. Montaggio con clip a scomparsa.

Alimentazione in tensione costante 24Vdc

Collegamento in parallelo, cavo cm 50

Alimentatori in tensione costante pag. 237

Accessori per dimmerazione pag. 249

 **PRODOTTO IN ITALIA**

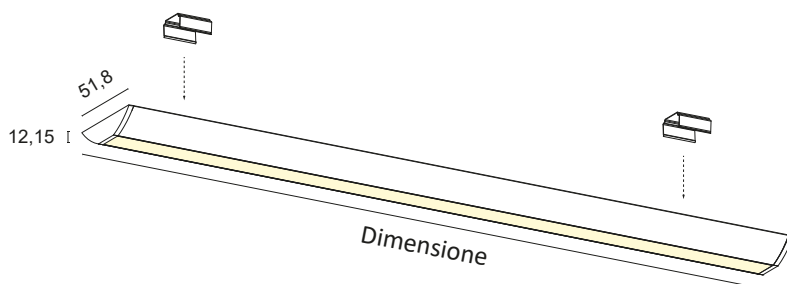
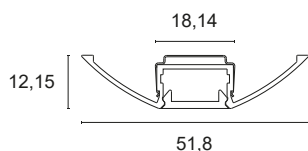
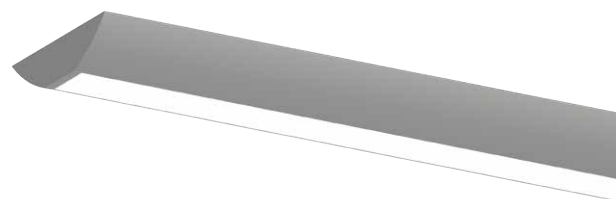

CODICI BASE

V2.

FINITURE

- 1** Bianco
- 2** Nero opaco
- 7** Alluminio satinato

*Altre finiture su richiesta.

SUPPORTI LATERALI

- 1** Bianco
- 2** Nero opaco
- 7** Alluminio satinato

SUPPORTI LATERALI + TOUCH

- 1T** Bianco
- 2T** Nero opaco
- 7T** Alluminio satinato

SUPPORTI LATERALI + SENSOR

- 1S** Bianco
- 2S** Nero opaco
- 7S** Alluminio satinato

DIMENSIONE

- A** 300mm
- B** 450mm
- C** 500mm
- D** 600mm
- E** 700mm
- F** 800mm
- G** 900mm
- H** 1000mm
- I** 1200mm
- J** 1300mm
- K** 1400mm
- L** 1500mm
- M** 1800mm
- N** 2000mm
- O** 2300mm
- P** 2500mm
- Q** 2800mm
- R** 3000mm

COLORE LED

- BN** 4000K
- BC** 3000K
- CC** 2700K

*Strip disponibili anche colorate, Bianco dinamico, RGB e RGBW.

POTENZA

E	16,8W/m	2000Lm/m	140LED/m	S2835	CRI>85	
E+	16,8W/m	2000Lm/m	140LED/m	S2835	CRI>90	
F	20,2W/m	2500Lm/m	168LED/m	S2835	CRI>85	
F+	20,2W/m	2500Lm/m	168LED/m	S2835	CRI>90	
G	25W/m	3500Lm/m	160LED/m	S2835	CRI>80	
L+	28W/m	3500Lm/m	160LED/m	S2835	CRI>90	
H	30W/m	4500Lm/m	240LED/m	S2835	CRI>80	

*Classe energetica riferita alla sorgente luminosa

DIFFUSORE

- S** SATINATO

Esempio di codifica:

VELA 2 + Bianco + Supporti laterali bianco + 1000mm + 3000K + 25W/m CRI>80 + Diffusore satinato = Codice: **V2.11HBCGS**

GAMMA

G1.



Lampada in alluminio anodizzato decorato completa di diffusore satinato a pressione, supporti laterali e sorgente LED con elevato rapporto Lumen/Watt. Ampia disponibilità di accessori integrabili a bordo profilo. Adatta per illuminazione sotto pensile, arredi, velette ed illuminotecnica in genere. Montaggio con clip a vite.

Alimentazione in tensione costante 24Vdc

Collegamento in parallelo, cavo cm 50

Alimentatori in tensione costante pag. 237

Accessori per dimmerazione pag. 249

 **PRODOTTO IN ITALIA**

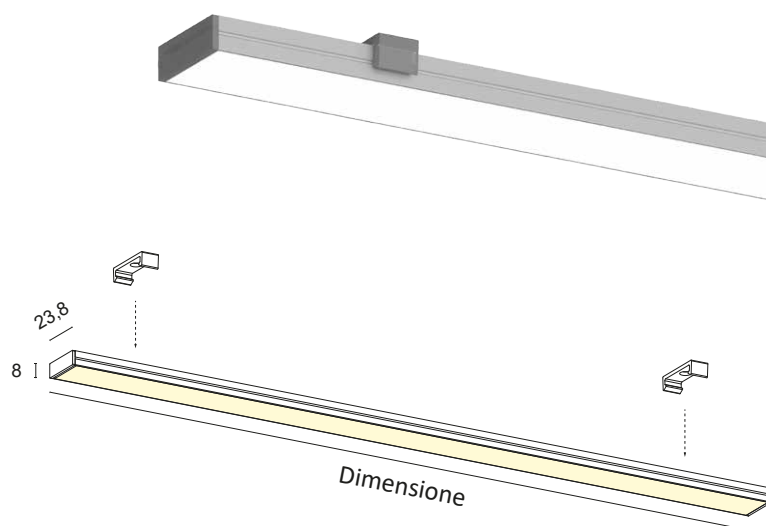
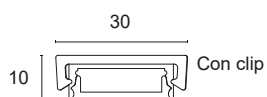
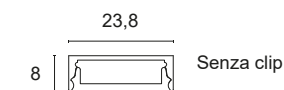

CODICI BASE

G1.

FINITURE

- 1** Bianco
 - 2** Nero opaco
 - 7** Alluminio satinato
- *Altre finiture su richiesta.

SUPPORTI LATERALI

- 1** Bianco
- 2** Nero opaco
- 5** Grigio
- 7** Alluminio satinato

SUPPORTI LATERALI + TOUCH

- 1T** Bianco
- 2T** Nero opaco
- 5T** Grigio
- 7T** Alluminio satinato

SUPPORTI LATERALI + SENSOR

- 1S** Bianco
- 2S** Nero opaco
- 5S** Grigio
- 7S** Alluminio satinato

DIMENSIONE

- A** 300mm
- B** 450mm
- C** 500mm
- D** 600mm
- E** 700mm
- F** 800mm
- G** 900mm
- H** 1000mm
- I** 1200mm
- J** 1300mm
- K** 1400mm
- L** 1500mm
- M** 1800mm
- N** 2000mm
- O** 2300mm
- P** 2500mm
- Q** 2800mm
- R** 3000mm

COLORE LED

- BN** 4000K
 - BC** 3000K
 - CC** 2700K
- *Strip disponibili anche colorate, Bianco dinamico, RGB e RGBW.

POTENZA

E	16,8W/m	2000Lm/m	140LED/m	S2835	CRI>85	
E+	16,8W/m	2000Lm/m	140LED/m	S2835	CRI>90	
F	20,2W/m	2500Lm/m	168LED/m	S2835	CRI>85	
F+	20,2W/m	2500Lm/m	168LED/m	S2835	CRI>90	
G	25W/m	3500Lm/m	160LED/m	S2835	CRI>80	
L+	28W/m	3500Lm/m	160LED/m	S2835	CRI>90	
H	30W/m	4500Lm/m	240LED/m	S2835	CRI>80	
C1+	10W/m	1050Lm/m	LED COB		CRI>90	
C2+	15W/m	1550Lm/m	LED COB		CRI>90	

*Classe energetica riferita alla sorgente luminosa

DIFFUSORE

- S** SATINATO

Esempio di codifica:

GAMMA + Bianco + Supporti laterali bianco + 1000mm + 3000K + 16,8W/m CRI>85 + Diffusore satinato = Codice: **G1.11HBCES**

VEGA

VG1.



Lampada in alluminio anodizzato decorato completa di diffusore satinato a pressione, supporti laterali e sorgente LED con elevato rapporto Lumen/Watt. Emissione della luce a 45°, possibilità di integrare a bordo profilo sistema on/off Touch. Adatta per illuminazione sotto pensile, arredi, velette ed illuminotecnica in genere. Montaggio con clip a vite o magneti.

Alimentazione in tensione costante 24Vdc
Collegamento in parallelo, cavo cm 50

Alimentatori in tensione costante pag. 237
Accessori per dimmerazione pag. 249

 **PRODOTTO IN ITALIA**

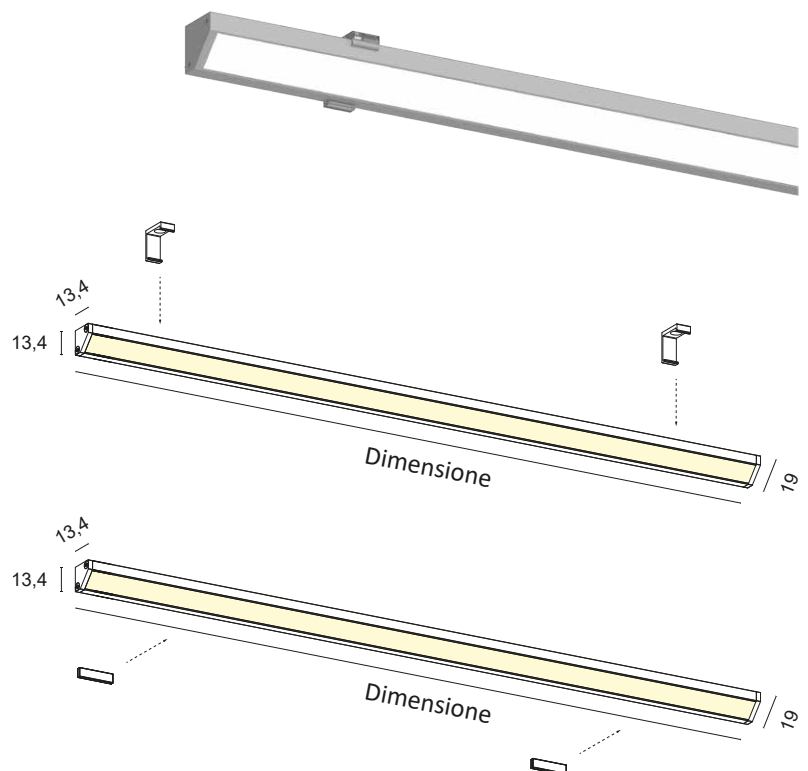
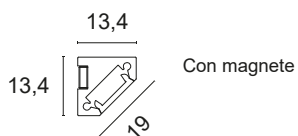
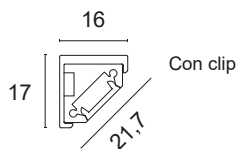

CODICI BASE

VG1.

FINITURE

- 1** Bianco
 - 2** Nero opaco
 - 7** Alluminio satinato
- *Altre finiture su richiesta.

SUPPORTI LATERALI

- 1** Bianco
- 2** Nero opaco
- 7** Alluminio satinato

SUPPORTI LATERALI + TOUCH

- 1T** Bianco
- 2T** Nero opaco
- 7T** Alluminio satinato

DIMENSIONE

- A** 300mm
- B** 450mm
- C** 500mm
- D** 600mm
- E** 700mm
- F** 800mm
- G** 900mm
- H** 1000mm
- I** 1200mm
- J** 1300mm
- K** 1400mm
- L** 1500mm
- M** 1800mm
- N** 2000mm
- O** 2300mm
- P** 2500mm
- Q** 2800mm
- R** 3000mm

COLORE LED

- BN** 4000K
- BC** 3000K
- CC** 2700K

*Strip disponibili anche colorate, Bianco dinamico, RGB.

POTENZA

D	10W/m	1400Lm/m	98LED/m S2835	CRI>85	
D+	10W/m	1600Lm/m	112LED/m S2835	CRI>90	
E	16,8W/m	2000Lm/m	140LED/m S2835	CRI>85	
E+	16,8W/m	2000Lm/m	140LED/m S2835	CRI>90	
F	20,2W/m	2500Lm/m	168LED/m S2835	CRI>85	
F+	20,2W/m	2500Lm/m	168LED/m S2835	CRI>90	
P+	14,4W/m	1100Lm/m	180LED/m S2216	CRI>90	
C2+	15W/m	1550Lm/m	LED COB	CRI>90	

*Classe energetica riferita alla sorgente luminosa

DIFFUSORE

- S** SATINATO

Esempio di codifica:

VEGA + Bianco + Supporti laterali bianco + 1000mm + 3000K + 10W/m CRI>85 + Diffusore satinato = Codice: VG1.11HBCDS

ACCESSORI DA ORDINARE SEPARATAMENTE

CODICI BASE

SVG2.8

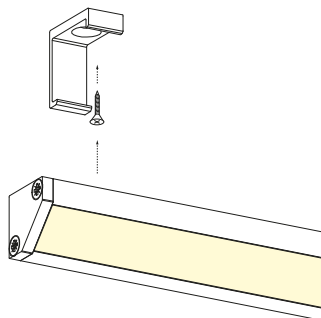

Clip in policarbonato trasparente dotata di vite M2,5x12 per il fissaggio a plafone su svariate superfici. aderente alla superficie. Vite M2,5x12 inclusa.

NB. Consigliamo N° 1 Clip ogni 500mm

CODICI BASE

NDL40XP5X2

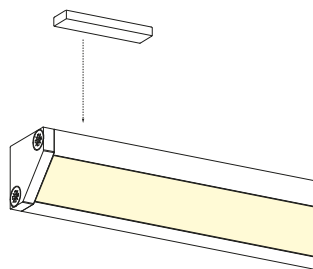

Magneti da incollare per il fissaggio su superfici lisce ferrose.

NB. Consigliamo N° 1 Magnete ogni 150mm (Forza attrazione Max 1,60kg.)

BETA

B1.



Lampada in alluminio anodizzato decorato completa di diffusore satinato a pressione, supporti laterali e sorgente LED con elevato rapporto Lumen/Watt. Emissione della luce a 45°, ampia disponibilità di accessori integrabili a bordo profilo. Adatta per illuminazione sotto pensile, arredi, velette ed illuminotecnica in genere. Montaggio con clip a vite.

Alimentazione in tensione costante 24Vdc
Collegamento in parallelo, cavo cm 50

Alimentatori in tensione costante pag. 237

Accessori per dimmerazione pag. 249

 **PRODOTTO IN ITALIA**

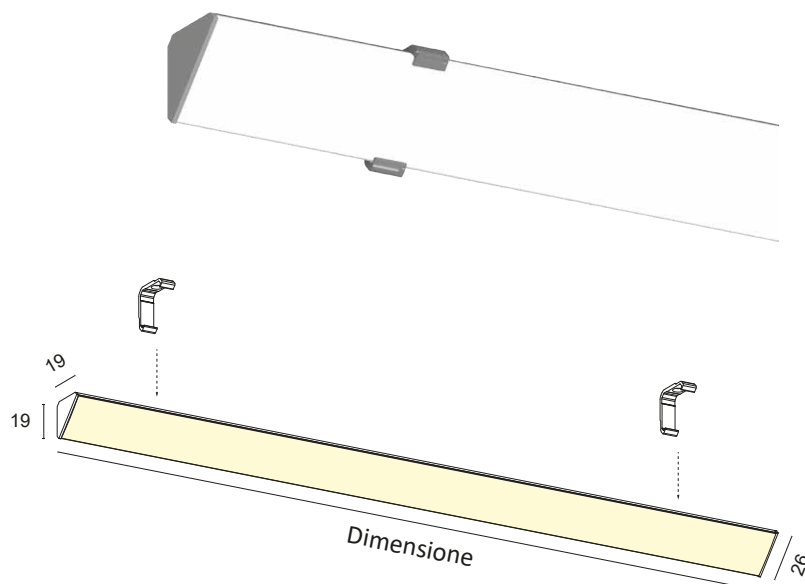
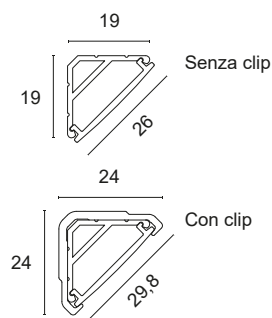

CODICI BASE

B1.

FINITURE

- 1** Bianco
 - 2** Nero opaco
 - 7** Alluminio satinato
- *Altre finiture su richiesta.

SUPPORTI LATERALI

- 1** Bianco
- 2** Nero opaco
- 7** Alluminio satinato

SUPPORTI LATERALI + TOUCH

- 1T** Bianco
- 2T** Nero opaco
- 5T** Grigio
- 7T** Alluminio satinato

SUPPORTI LATERALI + SENSOR

- 1S** Bianco
- 2S** Nero opaco
- 5S** Grigio
- 7S** Alluminio satinato

DIMENSIONE

- A** 300mm
- B** 450mm
- C** 500mm
- D** 600mm
- E** 700mm
- F** 800mm
- G** 900mm
- H** 1000mm
- I** 1200mm
- J** 1300mm
- K** 1400mm
- L** 1500mm
- M** 1800mm
- N** 2000mm
- O** 2300mm
- P** 2500mm
- Q** 2800mm
- R** 3000mm

COLORE LED

- BN** 4000K
 - BC** 3000K
 - CC** 2700K
- *Strip disponibili anche colorate, Bianco dinamico, RGB e RGBW.

POTENZA

D	10W/m	1400Lm/m	98LED/m	S2835	CRI>85	
D+	10W/m	1600Lm/m	112LED/m	S2835	CRI>90	
E	16,8W/m	2000Lm/m	140LED/m	S2835	CRI>85	
E+	16,8W/m	2000Lm/m	140LED/m	S2835	CRI>90	
F	20,2W/m	2500Lm/m	168LED/m	S2835	CRI>85	
F+	20,2W/m	2500Lm/m	168LED/m	S2835	CRI>90	
G	25W/m	3500Lm/m	160LED/m	S2835	CRI>80	
L+	28W/m	3500Lm/m	160LED/m	S2835	CRI>90	
H	30W/m	4500Lm/m	240LED/m	S2835	CRI>80	

*Classe energetica riferita alla sorgente luminosa

DIFFUSORE

- S** SATINATO
- T** TRASPARENTE

Esempio di codifica:

BETA + Bianco + Supporti laterali bianco + 1000mm + 3000K + 25W/m CRI>80 + Diffusore satinato = Codice: **B1.11HBCGS**

DELTA 1

D1.



Lampada in alluminio anodizzato decorato completa di diffusore satinato o microprismatico e sorgente LED ad alta luminosità con elevato rapporto Lumen/Watt. Adatta per illuminazione primaria residenziale, retail, grandi ambienti ed illuminotecnica in genere. Montaggio a plafone con clip a scomparsa.

Alimentazione in tensione costante 24Vdc

Collegamento in parallelo, cavo cm 50

Alimentatori in tensione costante pag. 237

Accessori per dimmerazione pag. 249

 **PRODOTTO IN ITALIA**

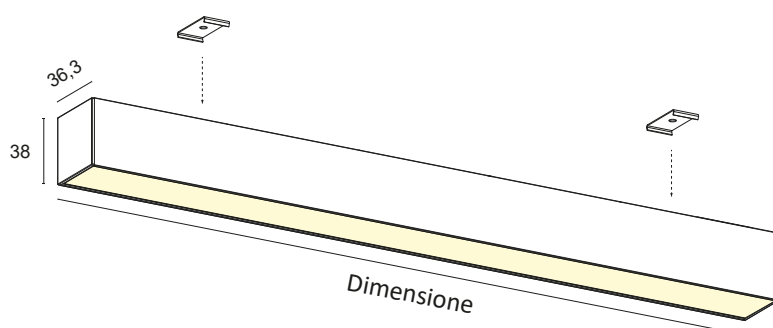
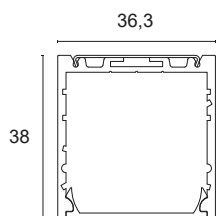
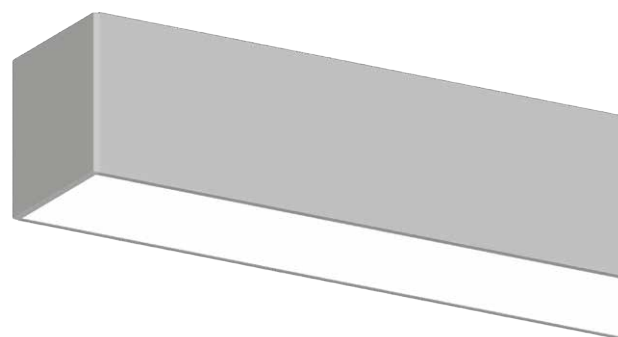

CODICI BASE

D1.

FINITURE

- 1** Bianco
 - 2** Nero opaco
 - 7** Alluminio satinato
- *Altre finiture su richiesta.

SUPPORTI LATERALI

- 1** Bianco
- 2** Nero opaco
- 5** Grigio
- 7** Alluminio satinato

DIMENSIONE

- C** 500mm
- D** 600mm
- E** 700mm
- F** 800mm
- G** 900mm
- H** 1000mm
- I** 1200mm
- J** 1300mm
- K** 1400mm
- L** 1500mm
- M** 1800mm
- N** 2000mm
- O** 2300mm
- P** 2500mm
- Q** 2800mm
- R** 3000mm

COLORE LED

- BN** 4000K
- BC** 3000K
- CC** 2700K

*Strip disponibili anche colorate, Bianco dinamico, RGB e RGBW.

POTENZA

F	20,2W/m	2500Lm/m	168LED/m	S2835	CRI>85	
F+	20,2W/m	2500Lm/m	168LED/m	S2835	CRI>90	
G	25W/m	3500Lm/m	160LED/m	S2835	CRI>80	
L+	28W/m	3500Lm/m	160LED/m	S2835	CRI>90	
H	30W/m	4500Lm/m	240LED/m	S2835	CRI>80	
M+	40W/m	5000Lm/m	480LED/m	S2835	CRI>90	

*Classe energetica riferita alla sorgente luminosa

DIFFUSORE

- M** MICROPRISMATICO
- S** SATINATO

Esempio di codifica:

DELTA 1 + Bianco + Supporti laterali bianco + 900mm + 3000K + 20,2W/m CRI>85 + Diffusore satinato = Codice: D1.11GBCFS

SISTEMI COMPLEMENTARI

ESEMPIO DI DELTA PLAFONE E PROIETTORE REM

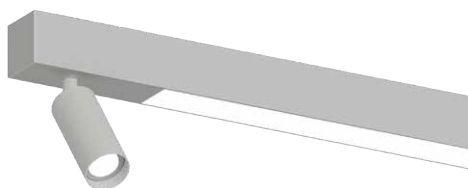

*Dettagli a pag. 276

ESEMPIO DI DELTA PLAFONE E MODULO DARK

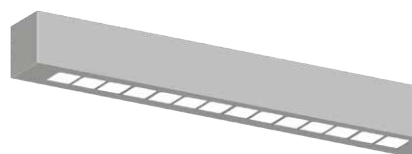

*Dettagli a pag. 276

ESEMPIO DI DELTA PLAFONE, REM E MODULO DARK

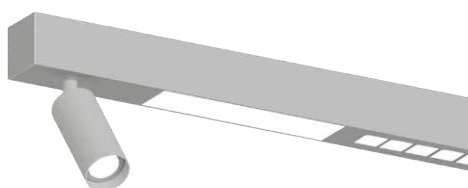

*Dettagli a pag. 276

KAPPA 3

K3.



Lampada in alluminio anodizzato decorato completa di diffusore satinato o microprismatico e sorgente LED ad alta luminosità con elevato rapporto Lumen/Watt. Adatta per illuminazione primaria residenziale, retail, grandi ambienti ed illuminotecnica in genere. Montaggio a plafone con magneti a scomparsa, più cavi di sicurezza d'acciaio.

Alimentazione in tensione costante 24Vdc

Collegamento in parallelo, cavo cm 50

Alimentatori in tensione costante pag. 237

Accessori per dimmerazione pag. 249

 **PRODOTTO IN ITALIA**

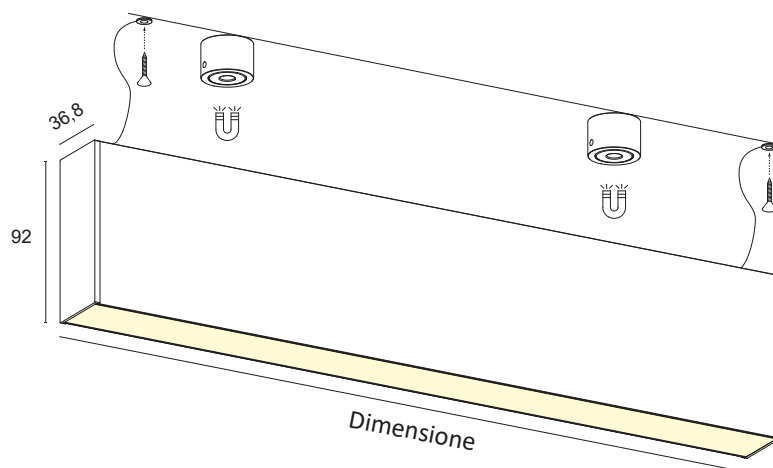
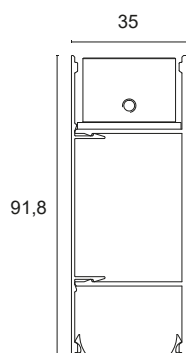
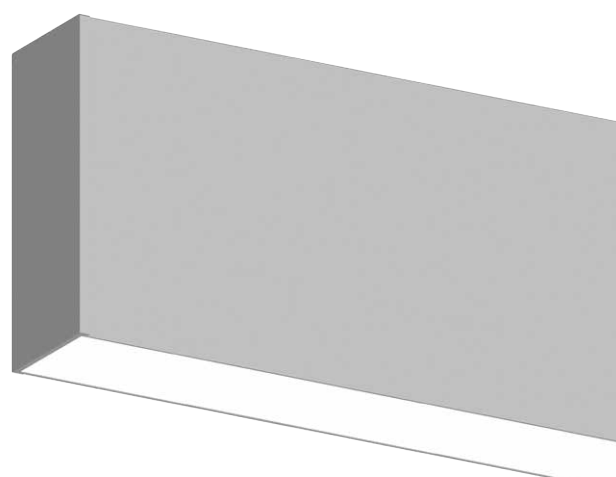

CODICI BASE

K3.

FINITURE

- 1** Bianco
 - 2** Nero opaco
 - 7** Alluminio satinato
- *Altre finiture su richiesta.

SUPPORTI LATERALI

- 1** Bianco
- 2** Nero opaco
- 7** Alluminio satinato

DIMENSIONE

- D** 600mm
- E** 700mm
- F** 800mm
- G** 900mm
- H** 1000mm
- I** 1200mm
- J** 1300mm
- K** 1400mm
- L** 1500mm
- M** 1800mm
- N** 2000mm
- O** 2300mm
- P** 2500mm
- Q** 2800mm
- R** 3000mm

COLORE LED

- BN** 4000K
 - BC** 3000K
 - CC** 2700K
- *Strip disponibili anche colorate, Bianco dinamico, RGB e RGBW.

POTENZA

F	20,2W/m	2500Lm/m	168LED/m	S2835	CRI>85	
F+	20,2W/m	2500Lm/m	168LED/m	S2835	CRI>90	
G	25W/m	3500Lm/m	160LED/m	S2835	CRI>80	
L+	28W/m	3500Lm/m	160LED/m	S2835	CRI>90	
H	30W/m	4500Lm/m	240LED/m	S2835	CRI>80	
M+	40W/m	5000Lm/m	480LED/m	S2835	CRI>90	

*Classe energetica riferita alla sorgente luminosa

DIFFUSORE

- M** MICROPRISMATICO
- S** SATINATO

ALIMENTATORE

- N** ON/OFF
 - D** DALI + PUSH
- *Su richiesta è possibile personalizzare la lampada con accensioni e dimmerazioni indipendenti.

Esempio di codifica:

KAPPA 3 + Bianco + Supporti laterali bianco + 1000mm + 3000K + 25W/m CRI>80 + Diffusore satinato + ON/OFF = Codice: **K3.11HBCGSN**

SISTEMI COMPLEMENTARI

ESEMPIO DI KAPPA PLAFONE E PROIETTORE REM

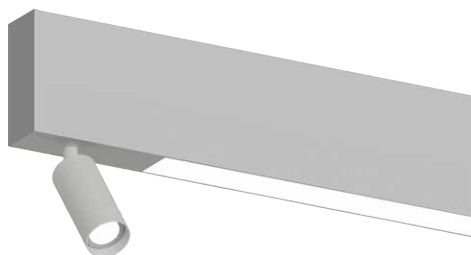

*Dettagli a pag. 276

ESEMPIO DI KAPPA PLAFONE E MODULO DARK

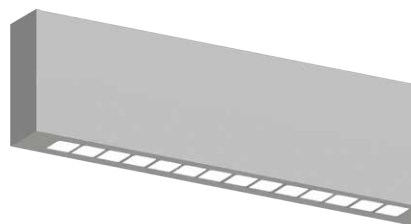

*Dettagli a pag. 276

ESEMPIO DI KAPPA PLAFONE, REM E MODULO DARK

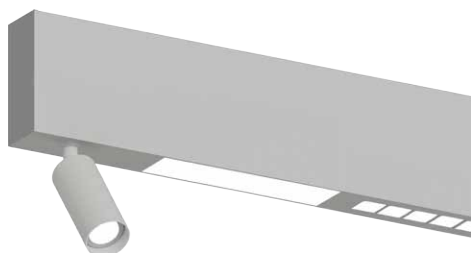

*Dettagli a pag. 276

QU

Q1.

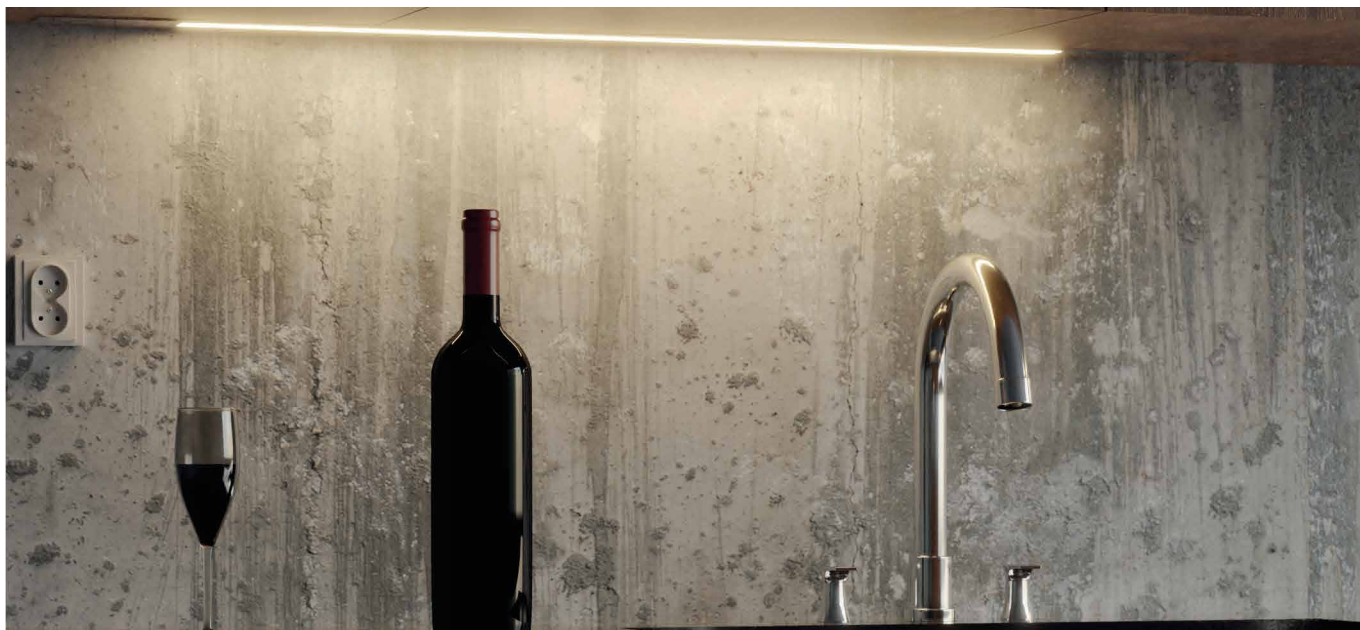

Lampada in policarbonato completa di dissipatore in alluminio e sorgente LED ad alta luminosità con elevato rapporto Lumen/Watt. Adatta per illuminazione d'accento di arredi, retail ed illuminotecnica in genere.

Alimentazione in tensione costante 24Vdc

Collegamento in parallelo, cavo cm 50

Alimentatori in tensione costante pag. 237

Accessori per dimmerazione pag. 249

 **PRODOTTO IN ITALIA**

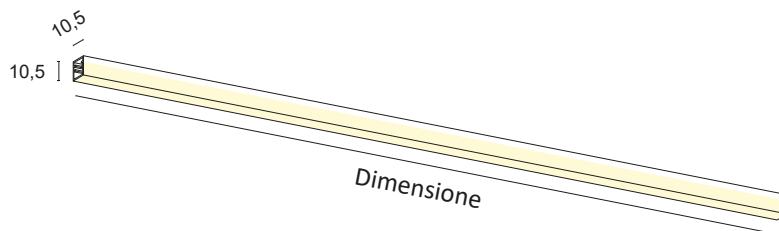
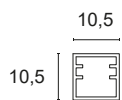

CODICI BASE

Q1.



DIMENSIONE

A 300mm
B 450mm
C 500mm
D 600mm
E 700mm
F 800mm
G 900mm
H 1000mm
I 1200mm
J 1300mm
K 1400mm
L 1500mm
M 1800mm
N 2000mm
O 2300mm
P 2500mm
Q 2800mm
R 3000mm

COLORE LED

BN 4000K
 BC 3000K
 CC 2700K

POTENZA

O+ 12W/m 1000Lm/m 300LED/m S2216 CRI>90 
P+ 14,4W/m 1100Lm/m 180LED/m S2216 CRI>90 

*Classe energetica riferita alla sorgente luminosa

Esempio di codifica:

QU + 1000mm + 3000K + 12W/m CRI>90 = Codice: Q1.HBCO+

ACCESSORI DA ORDINARE SEPARATAMENTE

CODICI BASE

NM.

LARGHEZZA

L10 10 mm



Nastro adesivo magnetico per profili in alluminio anodizzato.
 Fornito in bobina da 10 metri, spessore 1,2 mm.
(Forza attrazione >40g/cm².)

CODICI BASE

4965.

LARGHEZZA

08 8 mm

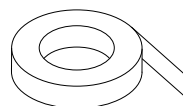

Nastro biadesivo per profili in alluminio e strip LED. Fornito in bobina da 50 metri.

H1

H1.

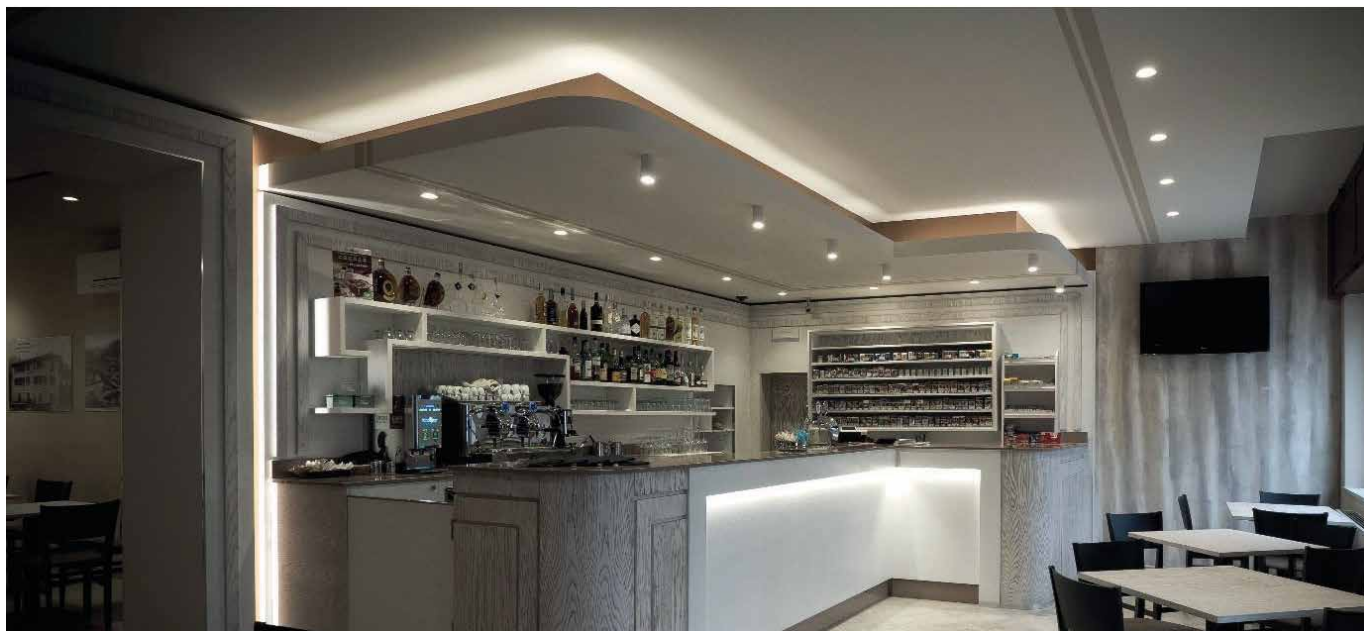

Lampada in alluminio anodizzato decorato completa di diffusore satinato a pressione, supporti laterali e sorgente LED con elevato rapporto Lumen/Watt. Adatta per illuminazione di arredi ed illuminotecnica in genere.

Montaggio con clip a scomparsa o magneti.

Alimentazione in tensione costante 24Vdc

Collegamento in parallelo, cavo cm 50

Alimentatori in tensione costante pag. 237

Accessori per dimmerazione pag. 249

 **PRODOTTO IN ITALIA**

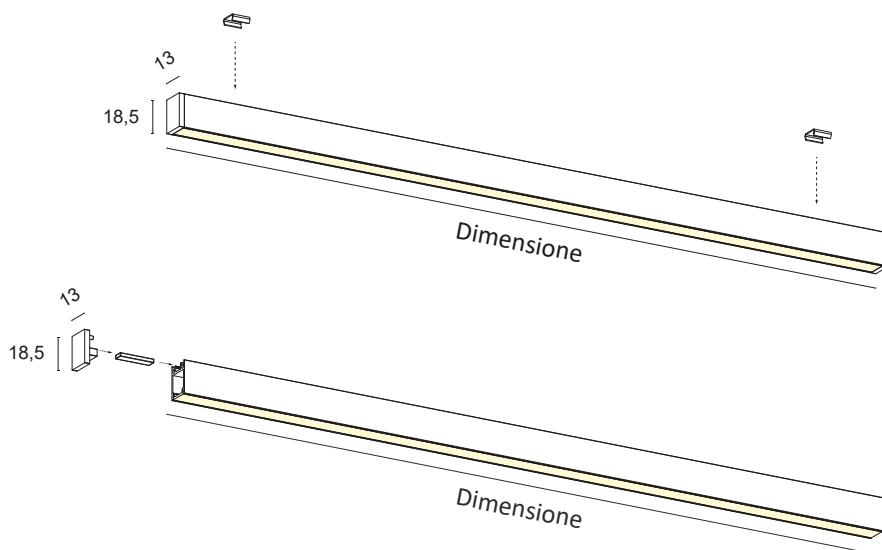
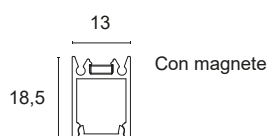
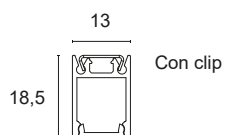
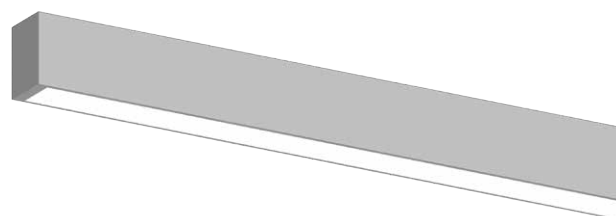

CODICI BASE

H1.

FINITURE

- 1** Bianco
- 2** Nero opaco
- 7** Alluminio satinato

*Altre finiture su richiesta.

SUPPORTI LATERALI

- 1** Bianco
- 2** Nero opaco
- 7** Alluminio satinato

DIMENSIONE

- A** 300mm
- B** 450mm
- C** 500mm
- D** 600mm
- E** 700mm
- F** 800mm
- G** 900mm
- H** 1000mm
- I** 1200mm
- J** 1300mm
- K** 1400mm
- L** 1500mm
- M** 1800mm
- N** 2000mm
- O** 2300mm
- P** 2500mm
- Q** 2800mm
- R** 3000mm

COLORE LED

- BN** 4000K
- BC** 3000K
- CC** 2700K

*Strip disponibili anche colorate, Bianco dinamico, RGB.

POTENZA

D	10W/m	1400Lm/m	98LED/m	S2835	CRI>85	
D+	10W/m	1600Lm/m	112LED/m	S2835	CRI>90	
E	16,8W/m	2000Lm/m	140LED/m	S2835	CRI>85	
E+	16,8W/m	2000Lm/m	140LED/m	S2835	CRI>90	
F	20,2W/m	2500Lm/m	168LED/m	S2835	CRI>85	
F+	20,2W/m	2500Lm/m	168LED/m	S2835	CRI>90	
O+	12W/m	1000Lm/m	300LED/m	S2216	CRI>90	
P+	14,4W/m	1100Lm/m	180LED/m	S2216	CRI>90	
C2+	15W/m	1550Lm/m	LED COB		CRI>90	

*Classe energetica riferita alla sorgente luminosa

DIFFUSORE

- S** SATINATO

Esempio di codifica:

H1 + Bianco + Supporti laterali bianco + 1000mm + 3000K + 10W/m CRI>85 + Diffusore satinato = Codice: H1.11HBCDS

ACCESSORI DA ORDINARE SEPARATAMENTE

CODICI BASE

PA.GG02

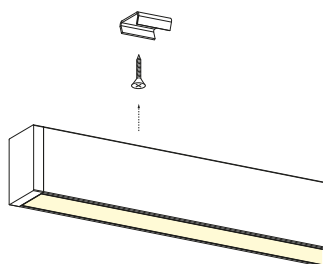

Clip in acciaio per il fissaggio a scatto su superfici piane. La clip si aggancia sulle asole posteriori che risulterà perfettamente aderente alla superficie. Vite M2,5x12 inclusa.

NB. Consigliamo N° 1 Clip ogni 500mm

CODICI BASE

NDL40XP5X2

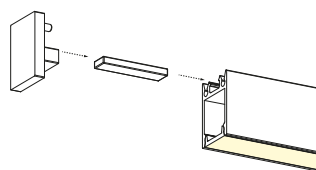

Magneti da incollare per il fissaggio su superfici lisce ferrose.

NB. Consigliamo N° 1 Magnete ogni 150mm (Forza attrazione Max 1,60kg.)

H2

H2.



Lampada in alluminio anodizzato decorato completa di diffusore satinato a pressione, supporti laterali e sorgente LED con elevato rapporto Lumen/Watt. Adatta per illuminazione di arredi ed illuminotecnica in genere.

Montaggio con clip a scomparsa o magneti.

Alimentazione in tensione costante 24Vdc

Collegamento in parallelo, cavo cm 50

Alimentatori in tensione costante pag. 237

Accessori per dimmerazione pag. 249

 **PRODOTTO IN ITALIA**

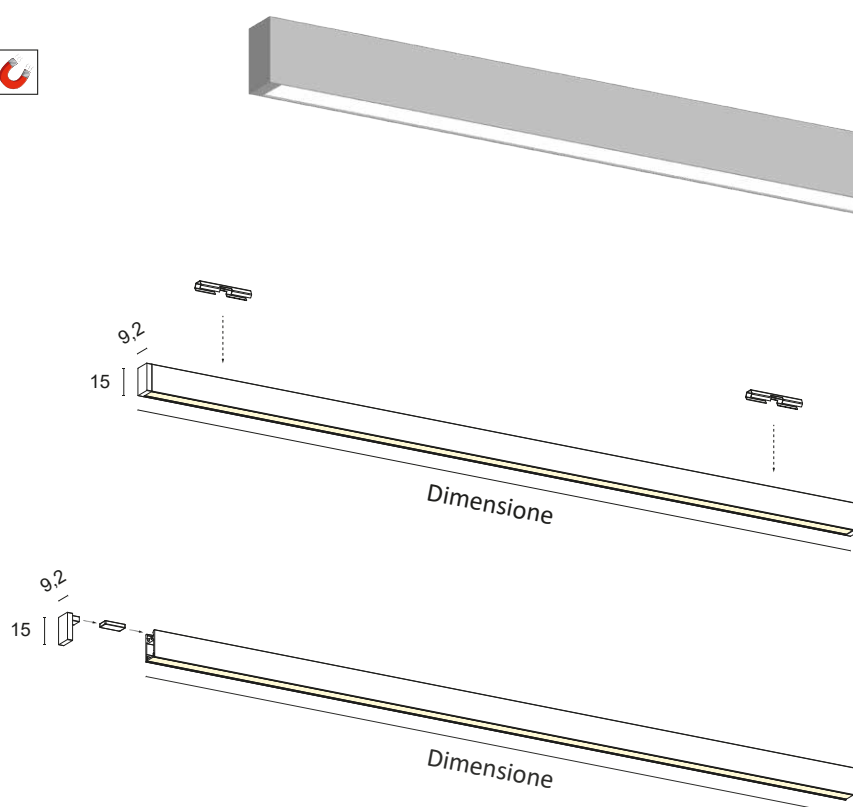
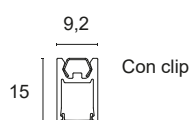

CODICI BASE

H2.

FINITURE

- 1** Bianco
 - 2** Nero opaco
 - 7** Alluminio satinato
- *Altre finiture su richiesta.

SUPPORTI LATERALI

- 1** Bianco
- 2** Nero opaco
- 7** Alluminio satinato

DIMENSIONE

- A** 300mm
- B** 450mm
- C** 500mm
- D** 600mm
- E** 700mm
- F** 800mm
- G** 900mm
- H** 1000mm
- I** 1200mm
- J** 1300mm
- K** 1400mm
- L** 1500mm
- M** 1800mm
- N** 2000mm
- O** 2300mm
- P** 2500mm
- Q** 2800mm
- R** 3000mm

COLORE LED

- BN** 4000K
- BC** 3000K
- CC** 2700K

*Strip disponibili anche colorate, Bianco dinamico, RGB.

POTENZA

- N+** 9,6W/m 800Lm/m 120LED/m S2216 CRI>90 
- O+** 12W/m 1000Lm/m 300LED/m S2216 CRI>90 
- P+** 14,4W/m 1100Lm/m 180LED/m S2216 CRI>90 

*Classe energetica riferita alla sorgente luminosa

DIFFUSORE

- S** SATINATO

Esempio di codifica:

H2 + Bianco + Supporti laterali bianco + 1000mm + 3000K + 12W/m CRI>90 + Diffusore satinato = Codice: H2.11HBC0+S

ACCESSORI DA ORDINARE SEPARATAMENTE

CODICI BASE

PA.GG10

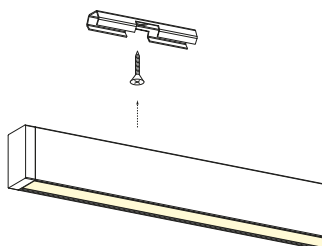

Clip in acciaio per il fissaggio a scatto su superfici piane. La clip si aggancia sulle asole posteriori che risulterà perfettamente aderente alla superficie. Vite M2,5x12 inclusa.

NB. Consigliamo N° 1 Clip ogni 500mm

CODICI BASE

NDL12XP6X2

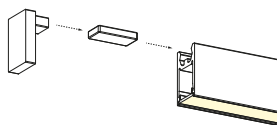

Magneti da incollare per il fissaggio su superfici lisce ferrose.

NB. Consigliamo N° 1 Magnete ogni 150mm (Forza attrazione Max 0,880kg.)

H3

H3.

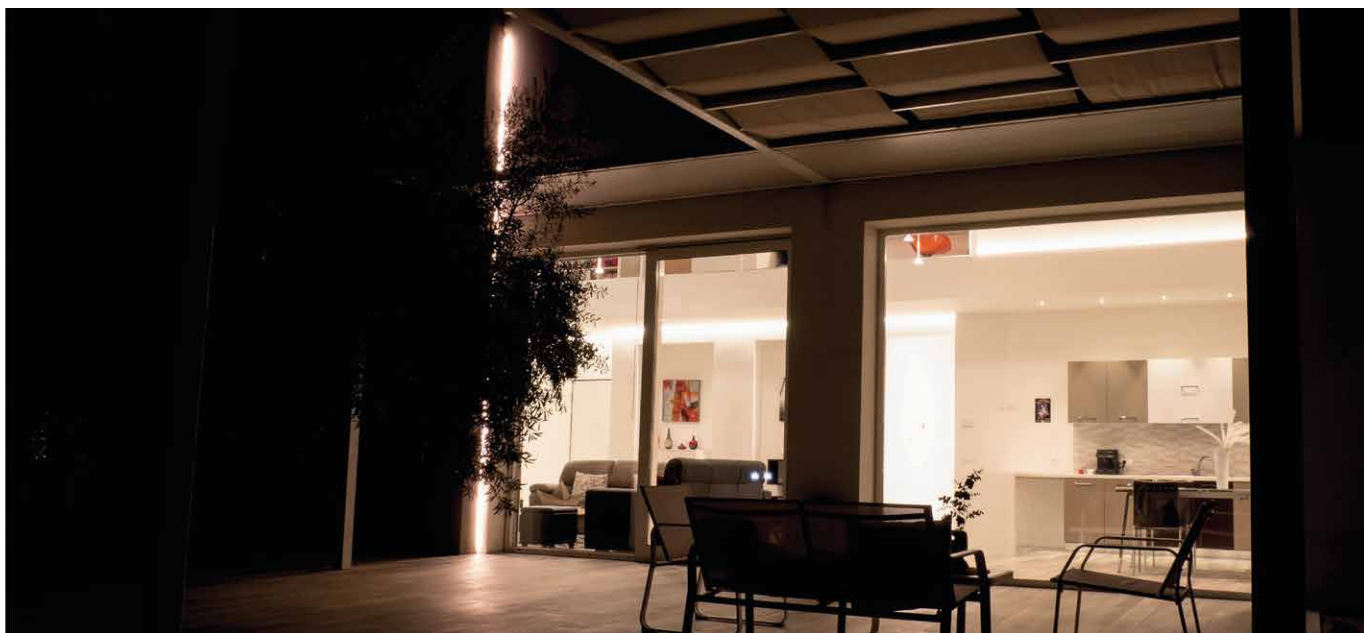

Lampada in alluminio anodizzato decorato completa di diffusore satinato a pressione, supporti laterali e sorgente LED con elevato rapporto Lumen/Watt. Adatta per illuminazione di arredi ed illuminotecnica in genere.
Montaggio con magneti, compresi nella confezione.

Alimentazione in tensione costante 24Vdc
Collegamento in parallelo, cavo cm 50

Alimentatori in tensione costante pag. 237
Accessori per dimmerazione pag. 249

 **PRODOTTO IN ITALIA**

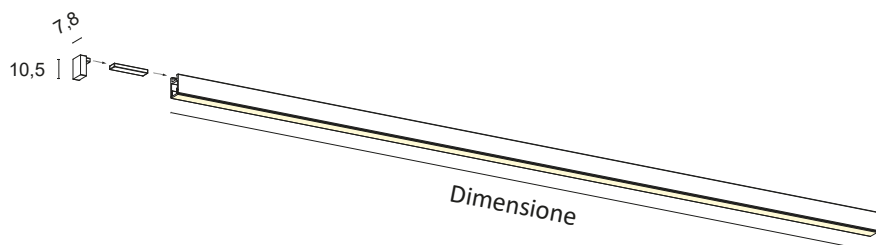
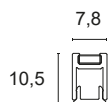
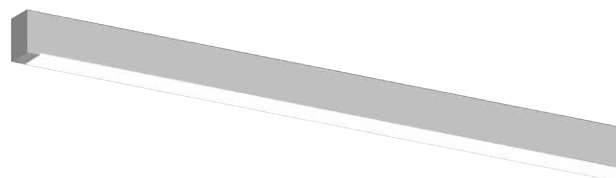

CODICI BASE

H3.

FINITURE

- 1** Bianco
- 2** Nero opaco
- 7** Alluminio satinato

*Altre finiture su richiesta.

SUPPORTI LATERALI

- 1** Bianco
- 2** Nero opaco
- 7** Alluminio satinato

DIMENSIONE

- A** 300mm
- B** 450mm
- C** 500mm
- D** 600mm
- E** 700mm
- F** 800mm
- G** 900mm
- H** 1000mm
- I** 1200mm
- J** 1300mm
- K** 1400mm
- L** 1500mm
- M** 1800mm
- N** 2000mm
- O** 2300mm
- P** 2500mm
- Q** 2800mm
- R** 3000mm

COLORE LED

- BN** 4000K
- BC** 3000K
- CC** 2700K

POTENZA

- N+** 9,6W/m 800Lm/m 120LED/m S2216 CRI>90 
- O+** 12W/m 1000Lm/m 300LED/m S2216 CRI>90 
- P+** 14,4W/m 1100Lm/m 180LED/m S2216 CRI>90 

*Classe energetica riferita alla sorgente luminosa

DIFFUSORE

- S** SATINATO

Esempio di codifica:

H3 + Bianco + Supporti laterali bianco + 1000mm + 3000K + 12W/m CRI>90 + Diffusore satinato = Codice: H3.11HBCO+S

C1

C1.



Lampada in alluminio anodizzato decorato completa di diffusore satinato a pressione, supporti laterali e sorgente LED con elevato rapporto Lumen/Watt. Possibilità di integrare a bordo profilo sistema on/off Touch. Adatta per illuminazione di arredi ed illuminotecnica in genere.

Alimentazione in tensione costante 24Vdc
Collegamento in parallelo, cavo cm 50

Alimentatori in tensione costante pag. 237
Accessori per dimmerazione pag. 249

 **PRODOTTO IN ITALIA**

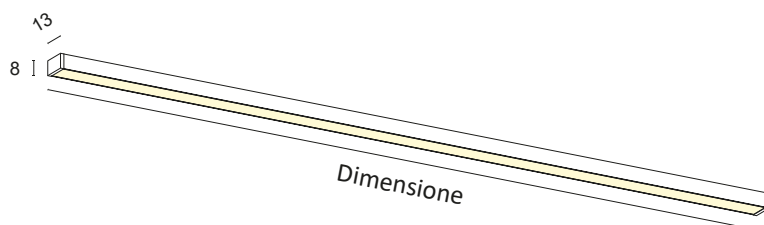
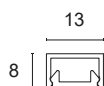
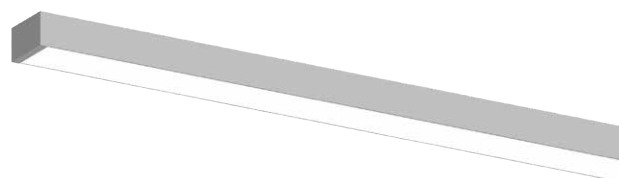

CODICI BASE

C1.

FINITURE

- 1** Bianco
 - 2** Nero opaco
 - 7** Alluminio satinato
- *Altre finiture su richiesta.

SUPPORTI LATERALI

- 1** Bianco
- 2** Nero opaco
- 7** Alluminio satinato

SUPPORTI LATERALI + TOUCH

- 1T** Bianco
- 2T** Nero opaco
- 7T** Alluminio satinato

DIMENSIONE

- A** 300mm
- B** 450mm
- C** 500mm
- D** 600mm
- E** 700mm
- F** 800mm
- G** 900mm
- H** 1000mm
- I** 1200mm
- J** 1300mm
- K** 1400mm
- L** 1500mm
- M** 1800mm
- N** 2000mm
- O** 2300mm
- P** 2500mm
- Q** 2800mm
- R** 3000mm

COLORE LED

- BN** 4000K
- BC** 3000K
- CC** 2700K

*Strip disponibili anche colorate, Bianco dinamico, RGB.

POTENZA

- E** 16,8W/m 2000Lm/m 140LED/m S2835 CRI>85
- E+** 16,8W/m 2000Lm/m 140LED/m S2835 CRI>90
- O+** 12W/m 1000Lm/m 300LED/m S2216 CRI>90
- P+** 14,4W/m 1100Lm/m 180LED/m S2216 CRI>90
- C1+** 10W/m 1050Lm/m LED COB CRI>90

*Classe energetica riferita alla sorgente luminosa

DIFFUSORE

- S** SATINATO

Esempio di codifica:

C1 + Bianco + Supporti laterali bianco + 1000mm + 3000K + 16,8W/m CRI>85 + Diffusore satinato = Codice: C1.11HBCEs

ACCESSORI DA ORDINARE SEPARATAMENTE

CODICI BASE

NM.

LARGHEZZA

L10 10 mm



Nastro adesivo magnetico per profili in alluminio anodizzato. Fornito in bobina da 10 metri, spessore 1,2 mm. (Forza attrazione >40g/cm².)

CODICI BASE

4965.

LARGHEZZA

08 8 mm

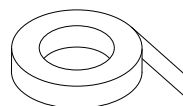

Nastro biadesivo per profili in alluminio e strip LED. Fornito in bobina da 50 metri.

C2

C2.



Lampada in alluminio anodizzato decorato completa di diffusore satinato a pressione, supporti laterali e sorgente LED con elevato rapporto Lumen/Watt. Possibilità di integrare a bordo profilo sistema on/off Touch. Adatta per illuminazione di arredi ed illuminotecnica in genere.

Alimentazione in tensione costante 24Vdc
Collegamento in parallelo, cavo cm 50

Alimentatori in tensione costante pag. 237
Accessori per dimmerazione pag. 249

 **PRODOTTO IN ITALIA**

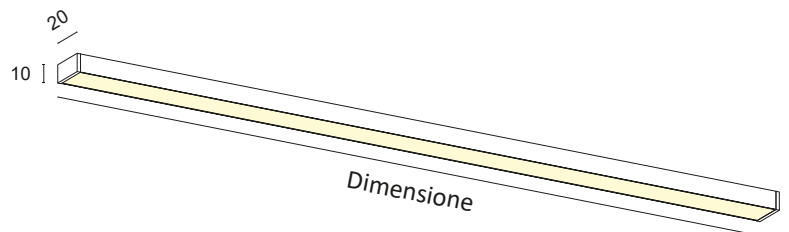
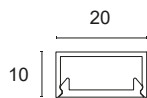
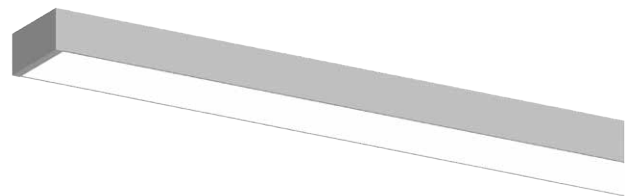

CODICI BASE

C2.

FINITURE

- 1** Bianco
 - 2** Nero opaco
 - 7** Alluminio satinato
- *Altre finiture su richiesta.

SUPPORTI LATERALI

- 1** Bianco
- 2** Nero opaco
- 7** Alluminio satinato

SUPPORTI LATERALI + TOUCH

- 1T** Bianco
- 2T** Nero opaco
- 7T** Alluminio satinato

DIMENSIONE

- A** 300mm
- B** 450mm
- C** 500mm
- D** 600mm
- E** 700mm
- F** 800mm
- G** 900mm
- H** 1000mm
- I** 1200mm
- J** 1300mm
- K** 1400mm
- L** 1500mm
- M** 1800mm
- N** 2000mm
- O** 2300mm
- P** 2500mm
- Q** 2800mm
- R** 3000mm

COLORE LED

- BN** 4000K
- BC** 3000K
- CC** 2700K

*Strip disponibili anche colorate, Bianco dinamico, RGB.

POTENZA

- E** 16,8W/m 2000Lm/m 140LED/m S2835 CRI>85
- E+** 16,8W/m 2000Lm/m 140LED/m S2835 CRI>90
- F** 20,2W/m 2500Lm/m 168LED/m S2835 CRI>85
- F+** 20,2W/m 2500Lm/m 168LED/m S2835 CRI>90
- G** 25W/m 3500Lm/m 160LED/m S2835 CRI>80
- L+** 28W/m 3500Lm/m 160LED/m S2835 CRI>90
- C2+** 15W/m 1550Lm/m LED COB CRI>90

*Classe energetica riferita alla sorgente luminosa

DIFFUSORE

- S** SATINATO

Esempio di codifica:

C2 + Bianco + Supporti laterali bianco + 1000mm + 3000K + 16,8W/m CRI>85 + Diffusore satinato = Codice: C2.11HBCEs

ACCESSORI DA ORDINARE SEPARATAMENTE

CODICI BASE

NM.

LARGHEZZA

L20 20 mm



Nastro adesivo magnetico per profili in alluminio anodizzato. Fornito in bobina da 10 metri, spessore 1,2 mm. (Forza attrazione >40g/cm².)

CODICI BASE

4965.

LARGHEZZA

16 16 mm

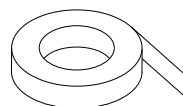

Nastro biadesivo per profili in alluminio e strip LED. Fornito in bobina da 50 metri.



SISTEMI LINEARI A SOSPENSIONE

SOSPENSIONE JEY	184
SOSPENSIONE JEY MAGNETICA	186
SOSPENSIONE RHO	188
SOSPENSIONE DELTA	190
SOSPENSIONE KAPPA	192
SOSPENSIONE KAPPA MAGNETICA	194

SOSPENSIONE JEY

J3.



Sospensione ad emissione diretta in alluminio anodizzato decorato con diffusore satinato e sorgente LED ad alta luminosità con elevato rapporto Lumen/Watt e CRI>90. Adatta come illuminazione tecnico decorativa per ambienti residenziali, commerciali, uffici, retail ed illuminotecnica in genere. Linea minimale, diffusione "full light". Montaggio a sospensione con funi in acciaio e tasselli con viti a scomparsa; rosone decentrabile, cavo 3000mm, finitura a scelta.

Alimentazione in tensione costante 24Vdc

Alimentatore incluso e integrato

 **PRODOTTO IN ITALIA**

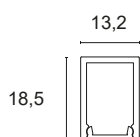
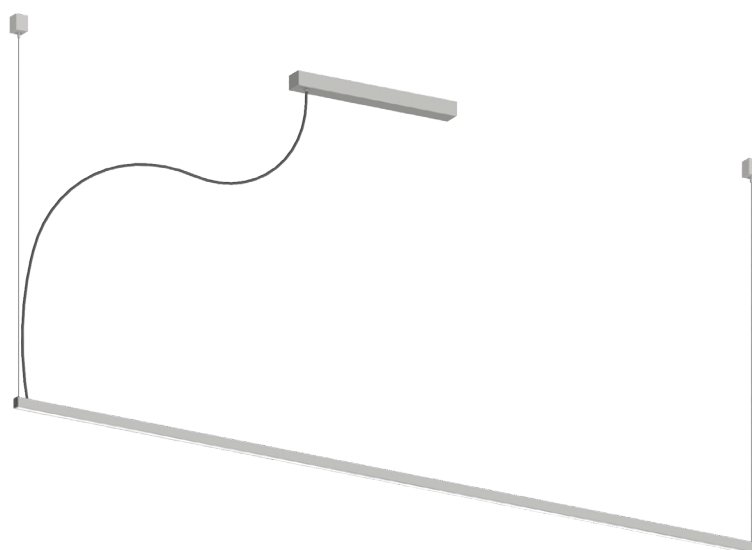

Sezione profilo

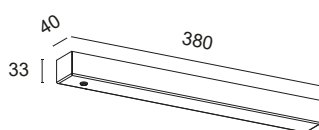

Dimensione rosone

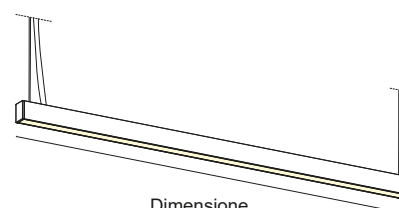

Dimensione

CODICI BASE

J3.

FINITURE

- 1** Bianco
- 2** Nero opaco
- 7** Alluminio satinato
- 8** Foglia oro
- 9** Rame Bond

*Altre finiture su richiesta.

CAVO

- T** Trasparente
- B** Bianco
- N** Nero

DIMENSIONE



- G** 900mm
- H** 1000mm
- I** 1200mm
- J** 1300mm
- K** 1400mm
- L** 1500mm
- M** 1800mm
- N** 2000mm
- O** 2300mm
- P** 2500mm
- Q** 2800mm
- R** 3000mm

COLORE LED

- BN** 4000K
- BC** 3000K
- CC** 2700K

*Strip disponibili anche colorate, Bianco dinamico, RGB.

POTENZA

- E+** 16,8W/m 2000Lm/m 140LED/m S2835 CRI>90 
- F+** 20,2W/m 2500Lm/m 168LED/m S2835 CRI>90 
- L+** 28W/m 3500Lm/m 160LED/m S2835 CRI>90 

*Classe energetica riferita alla sorgente luminosa

DIFFUSORE

- S** SATINATO

ALIMENTATORE

- N** ON/OFF
- D** DALI + PUSH

Esempio di codifica:

SOSPENSIONE JEY + Bianco + Cavo nero + 900mm + 3000K + 28W/m CRI>90 + Diffusore satinato + ON/OFF = Codice: J3.1NGBCL+SN

SOSPENSIONE JEY MAGNETICA

J4.

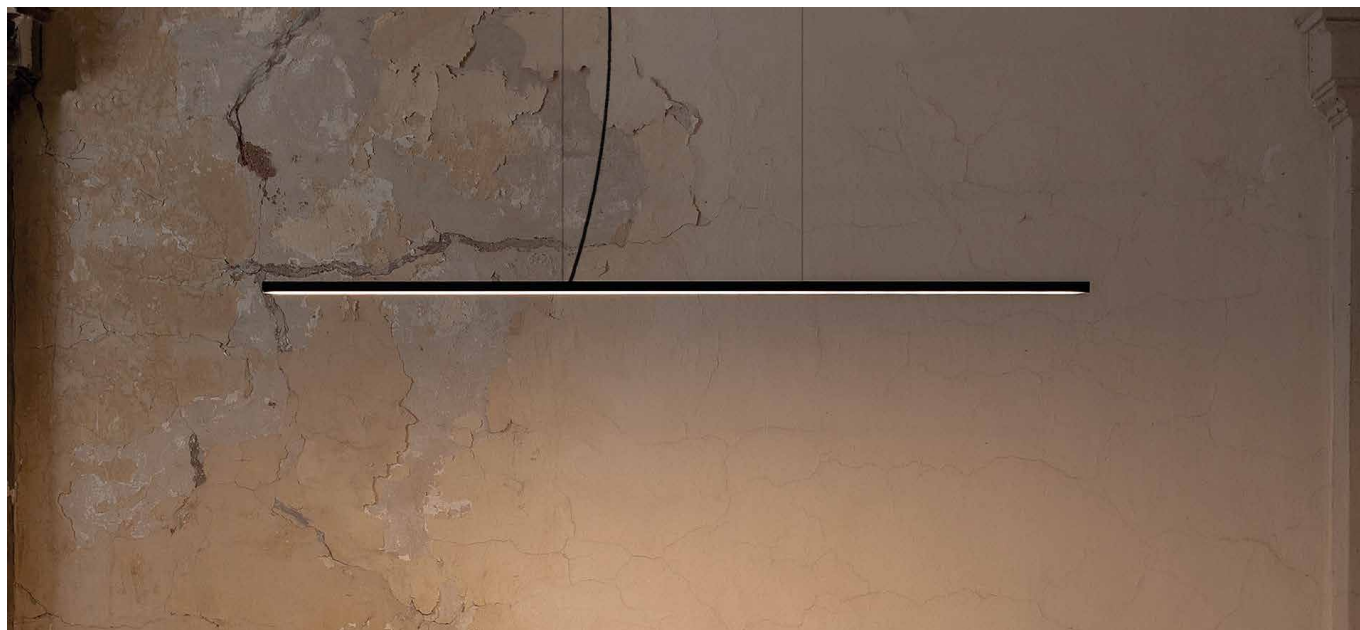

Sospensione ad emissione diretta in alluminio anodizzato decorato con diffusore satinato e sorgente LED ad alta luminosità con elevato rapporto Lumen/Watt e CRI>90. Adatta come illuminazione tecnico decorativa per ambienti residenziali, commerciali, uffici, retail ed illuminotecnica in genere. Linea minimale, diffusione "full light".

Montaggio a sospensione con rosone centrale magnetico, funi in acciaio e viti a scomparsa; cavo 3000mm, finitura a scelta.

Alimentazione in tensione costante 24Vdc

Alimentatore incluso e integrato

 **PRODOTTO IN ITALIA**

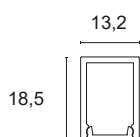
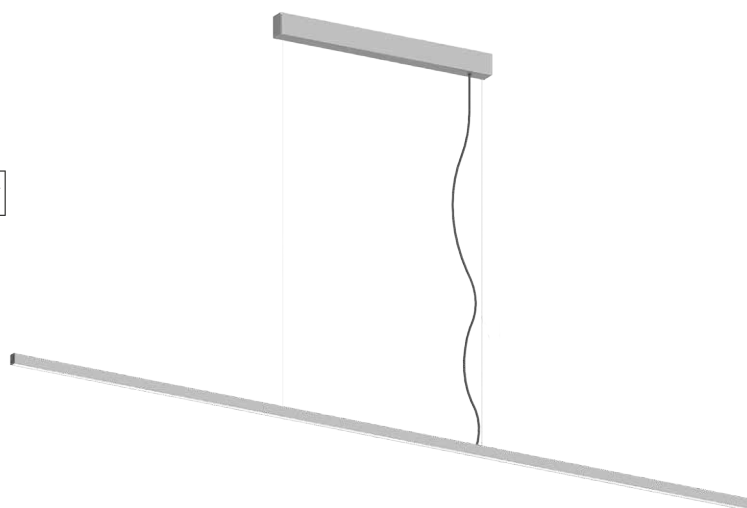

Sezione profilo

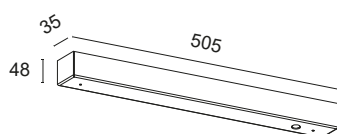

Dimensione rosone

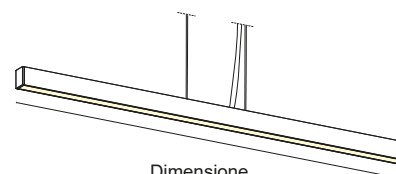

Dimensione

CODICI BASE

J4.

FINITURE

- 1** Bianco
- 2** Nero opaco
- 7** Alluminio satinato
- 8** Foglia oro
- 9** Rame Bond

*Altre finiture su richiesta.

CAVO

- T** Trasparente
- B** Bianco
- N** Nero

DIMENSIONE

- G** 900mm
- H** 1000mm
- I** 1200mm
- J** 1300mm
- K** 1400mm
- L** 1500mm
- M** 1800mm
- N** 2000mm
- O** 2300mm
- P** 2500mm
- Q** 2800mm
- R** 3000mm

COLORE LED

- BN** 4000K
- BC** 3000K
- CC** 2700K

*Strip disponibili anche colorate, Bianco dinamico, RGB.

POTENZA

- E+** 16,8W/m 2000Lm/m 140LED/m S2835 CRI>90 
- F+** 20,2W/m 2500Lm/m 168LED/m S2835 CRI>90 
- L+** 28W/m 3500Lm/m 160LED/m S2835 CRI>90 

*Classe energetica riferita alla sorgente luminosa

DIFFUSORE

- S** SATINATO

ALIMENTATORE

- N** ON/OFF
- D** DALI + PUSH

Esempio di codifica:

SOSPENSIONE JEY MAGNETICA + Bianco + Cavo nero + 900mm + 3000K + 28W/m CRI>90 + Diffusore satinato + ON/OFF = Codice: **J4.1NGBCL+SN**

SOSPENSIONE RHO

R2.

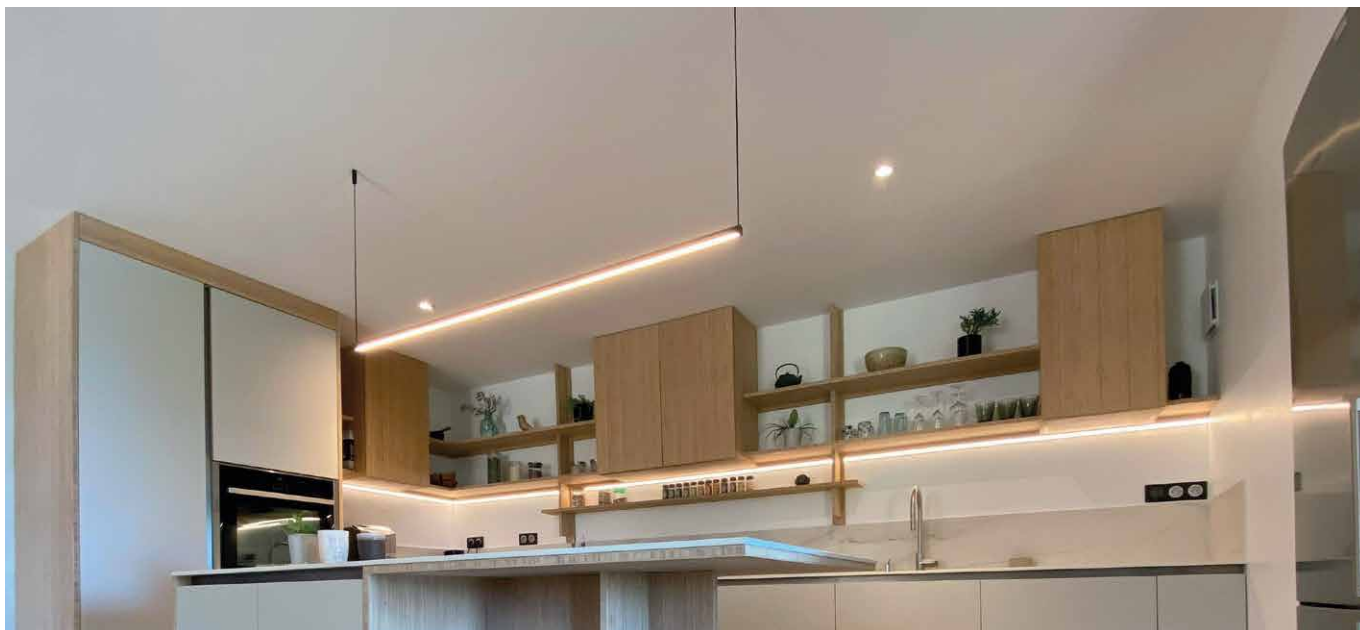

Sospensione ad emissione diretta in alluminio anodizzato decorato con diffusore satinato o microprismatico e sorgente LED ad alta luminosità con elevato rapporto Lumen/Watt e CRI>90. Adatta come illuminazione tecnico decorativa per ambienti residenziali, commerciali, uffici, retail ed illuminotecnica in genere. Linea minimale, diffusione "full light". Montaggio a sospensione con funi in acciaio e tasselli con viti a scomparsa; rosone decentrabile, cavo 3000mm, finitura a scelta.

Alimentazione in tensione costante 24Vdc

Alimentatore incluso e integrato

 **PRODOTTO IN ITALIA**

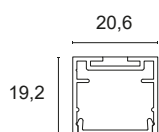
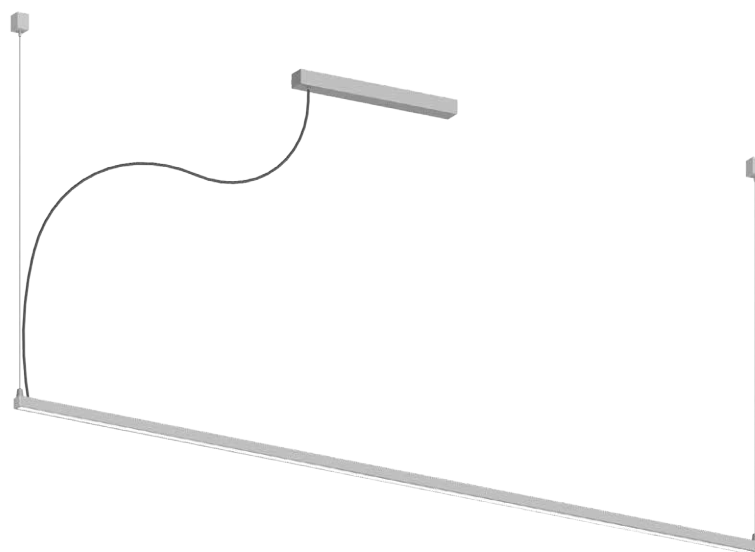

Sezione profilo

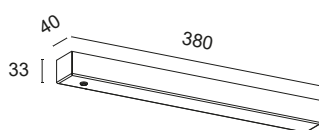

Dimensione rosone

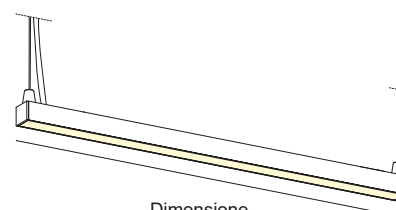

Dimensione

CODICI BASE

R2.

FINITURE

- 1** Bianco
- 2** Nero opaco
- 7** Alluminio satinato
- 8** Foglia oro
- 9** Rame Bond

*Altre finiture su richiesta.

CAVO

- T** Trasparente
- B** Bianco
- N** Nero

DIMENSIONE



- G** 900mm
- H** 1000mm
- I** 1200mm
- J** 1300mm
- K** 1400mm
- L** 1500mm
- M** 1800mm
- N** 2000mm
- O** 2300mm
- P** 2500mm
- Q** 2800mm
- R** 3000mm

COLORE LED

- BN** 4000K
- BC** 3000K
- CC** 2700K

*Strip disponibili anche colorate, Bianco dinamico, RGB e RGBW.

POTENZA

- E+** 16,8W/m 2000Lm/m 140LED/m S2835 CRI>90 
- F+** 20,2W/m 2500Lm/m 168LED/m S2835 CRI>90 
- L+** 28W/m 3500Lm/m 160LED/m S2835 CRI>90 

*Classe energetica riferita alla sorgente luminosa

DIFFUSORE

- M** MICROPRISMATICO
- S** SATINATO

ALIMENTATORE

- N** ON/OFF
- D** DALI + PUSH

Esempio di codifica:

SOSPENSIONE RHO + Bianco + Cavo nero + 900mm + 3000K + 28W/m CRI>90 + Diffusore satinato + ON/OFF = **Codice: R2.1NGBCL+SN**

SOSPENSIONE DELTA

D2.



Sospensione ad emissione diretta in alluminio anodizzato decorato con diffusore satinato o microprismatico e sorgente LED ad alta luminosità con elevato rapporto Lumen/Watt e CRI>90. Adatta come illuminazione primaria tecnico decorativa per ambienti residenziali, commerciali, uffici, retail ed illuminotecnica in genere. Diffusione "full light". Montaggio a sospensione con funi in acciaio e tasselli con viti a scomparsa; rosone decentrabile, cavo 3000mm, finitura a scelta.

Alimentazione in tensione costante 24Vdc

Alimentatore incluso e integrato

 **PRODOTTO IN ITALIA**

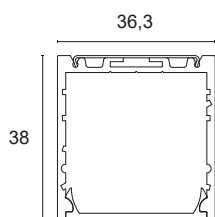
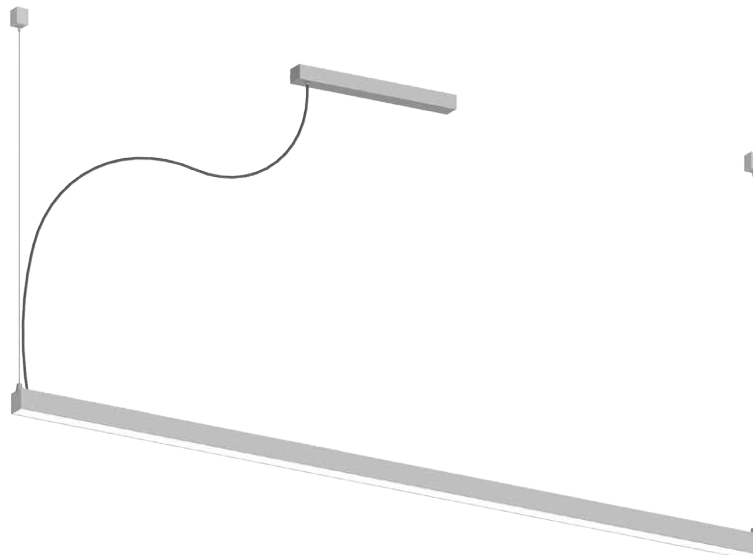

Sezione profilo

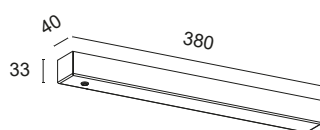

Dimensione rosone

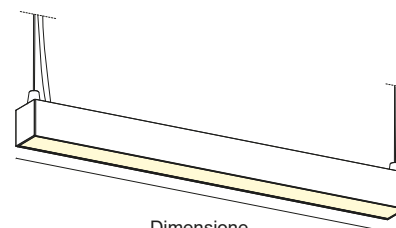

Dimensione

CODICI BASE

D2.

FINITURE

- 1** Bianco
- 2** Nero opaco
- 7** Alluminio satinato
- 8** Foglia oro
- 9** Rame Bond

*Altre finiture su richiesta.

CAVO

- T** Trasparente
- B** Bianco
- N** Nero

DIMENSIONE

- G** 900mm
- H** 1000mm
- I** 1200mm
- J** 1300mm
- K** 1400mm
- L** 1500mm
- M** 1800mm
- N** 2000mm
- O** 2300mm
- P** 2500mm
- Q** 2800mm
- R** 3000mm

COLORE LED

- BN** 4000K
- BC** 3000K
- CC** 2700K

*Strip disponibili anche colorate, Bianco dinamico, RGB e RGBW.

POTENZA

F+ 20,2W/m 2500Lm/m 168LED/m S2835 CRI>90

L+ 28W/m 3500Lm/m 160LED/m S2835 CRI>90

M+ 40W/m 5000Lm/m 480LED/m S2835 CRI>90

*Classe energetica riferita alla sorgente luminosa

DIFFUSORE

- M** MICROPRISMATICO
- S** SATINATO

ALIMENTATORE

- N** ON/OFF
- D** DALI + PUSH

Esempio di codifica:

SOSPENSIONE DELTA + Bianco + Cavo nero + 900mm + 3000K + 28W/m CRI>90 + Diffusore satinato + ON/OFF = Codice: **D2.1NGBCL+SN**

SISTEMI COMPLEMENTARI

ESEMPIO DI SOSPENSIONE DELTA E PROIETTORE REM

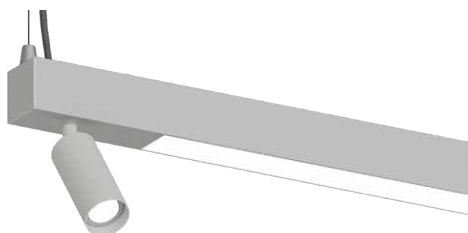

*Dettagli a pag. 276

ESEMPIO DI SOSPENSIONE DELTA E MODULO DARK

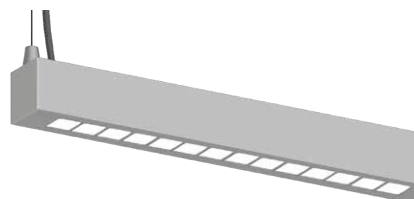

*Dettagli a pag. 276

ESEMPIO DI SOSPENSIONE DELTA, REM E MODULO DARK

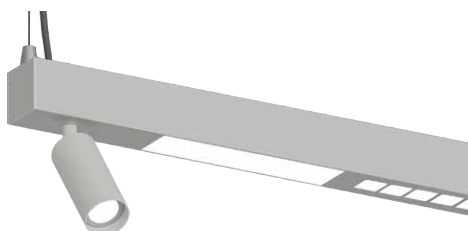

*Dettagli a pag. 276

SOSPENSIONE KAPPA

K2.



Sospensione ad emissione diretta ed indiretta in alluminio anodizzato decorato con diffusore satinato o microprismatico e sorgente LED ad alta luminosità con elevato rapporto Lumen/Watt e CRI>90. Adatta come illuminazione primaria tecnico decorativa per ambienti residenziali, commerciali, uffici, retail ed illuminotecnica in genere. Diffusione "full light". Montaggio a sospensione con funi in acciaio e tasselli con viti a scomparsa; rosone decentrabile, cavo 3000mm, finitura a scelta.

Alimentazione in tensione costante 24Vdc

Alimentatore incluso e integrato

 **PRODOTTO IN ITALIA**

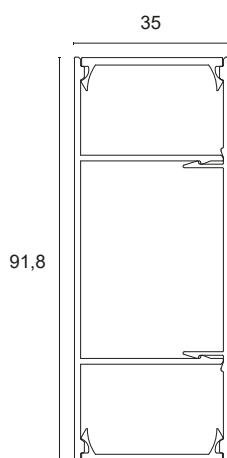

Sezione profilo

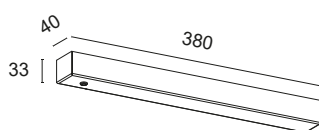

Dimensione rosone

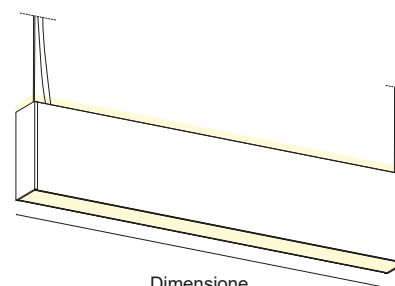

Dimensione

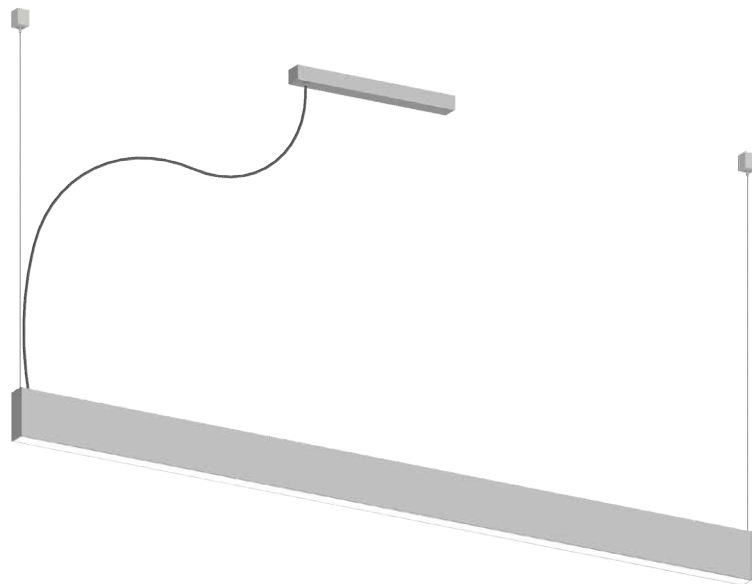

CODICI BASE

K2.

FINITURE

- 1** Bianco
- 2** Nero opaco
- 7** Alluminio satinato
- 8** Foglia oro
- 9** Rame Bond

*Altre finiture su richiesta.

CAVO

- T** Trasparente
- B** Bianco
- N** Nero

DIMENSIONE

- G** 900mm
- H** 1000mm
- I** 1200mm
- J** 1300mm
- K** 1400mm
- L** 1500mm
- M** 1800mm
- N** 2000mm
- O** 2300mm
- P** 2500mm
- Q** 2800mm
- R** 3000mm

COLORE LED

- BN** 4000K
- BC** 3000K
- CC** 2700K

*Strip disponibili anche colorate, Bianco dinamico, RGB e RGBW.

POTENZA

- F+** 20,2W/m 2500Lm/m 168LED/m S2835 CRI>90
- L+** 28W/m 3500Lm/m 160LED/m S2835 CRI>90
- M+** 40W/m 5000Lm/m 480LED/m S2835 CRI>90

*Classe energetica riferita alla sorgente luminosa

DIFFUSORE

- M** MICROPRISMATICO
 - S** SATINATO
- *Diffusore indiretto sempre satinato.

ALIMENTATORE

- N** ON/OFF
 - D** DALI + PUSH
- *Su richiesta è possibile personalizzare la sospensione con accensioni e dimmerazioni indipendenti.

Esempio di codifica:

SOSPENSIONE KAPPA + Bianco + Cavo nero + 900mm + 3000K + 28W/m CRI>90 + Diffusore satinato + ON/OFF = Codice: K2.1NGBCL+SN

SISTEMI COMPLEMENTARI

ESEMPIO DI SOSPENSIONE KAPPA E PROIETTORE REM

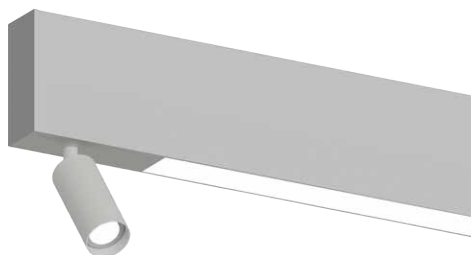

*Dettagli a pag. 276

ESEMPIO DI SOSPENSIONE KAPPA E MODULO DARK

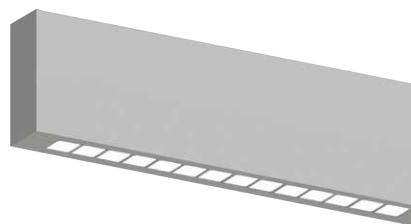

*Dettagli a pag. 276

ESEMPIO DI SOSPENSIONE KAPPA, REM E MODULO DARK

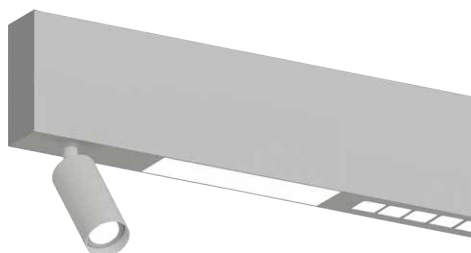

*Dettagli a pag. 276

SOSPENSIONE KAPPA MAGNETICA

K4.



Sospensione ad emissione diretta ed indiretta in alluminio anodizzato decorato con diffusore satinato o microprismatico e sorgente LED ad alta luminosità con elevato rapporto Lumen/Watt e CRI>90. Adatta come illuminazione primaria tecnico decorativa per ambienti residenziali, commerciali, uffici, retail ed illuminotecnica in genere. Diffusione "full light".

Montaggio a sospensione con rosone centrale magnetico, funi in acciaio e viti a scomparsa; cavo 3000mm, finitura a scelta.

Alimentazione in tensione costante 24Vdc

Alimentatore incluso e integrato

 **PRODOTTO IN ITALIA**

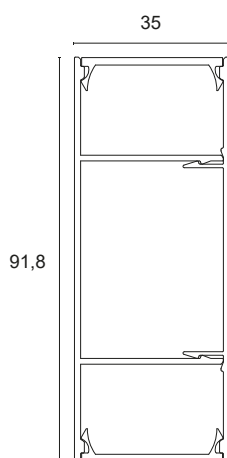

Sezione profilo

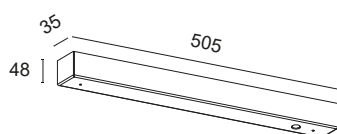

Dimensione rosone

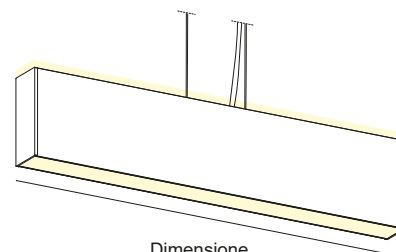

Dimensione

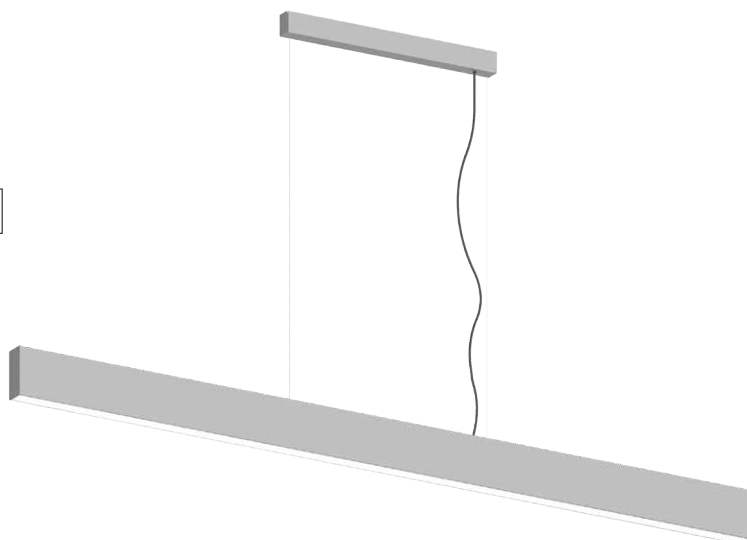

CODICI BASE

K4.

FINITURE

- 1** Bianco
- 2** Nero opaco
- 7** Alluminio satinato
- 8** Foglia oro
- 9** Rame Bond

*Altre finiture su richiesta.

CAVO

- T** Trasparente
- B** Bianco
- N** Nero

DIMENSIONE

- G** 900mm
- H** 1000mm
- I** 1200mm
- J** 1300mm
- K** 1400mm
- L** 1500mm
- M** 1800mm
- N** 2000mm
- O** 2300mm
- P** 2500mm
- Q** 2800mm
- R** 3000mm

COLORE LED

- BN** 4000K
- BC** 3000K
- CC** 2700K

*Strip disponibili anche colorate, Bianco dinamico, RGB e RGBW.

POTENZA

- F+** 20,2W/m 2500Lm/m 168LED/m S2835 CRI>90
- L+** 28W/m 3500Lm/m 160LED/m S2835 CRI>90
- M+** 40W/m 5000Lm/m 480LED/m S2835 CRI>90

*Classe energetica riferita alla sorgente luminosa

DIFFUSORE

- M** MICROPRISMATICO
- S** SATINATO

*Diffusore indiretto sempre satinato.

ALIMENTATORE

- N** ON/OFF
- D** DALI + PUSH

*Su richiesta è possibile personalizzare la sospensione con accensioni e dimmerazioni indipendenti.

Esempio di codifica:

SOSPENSIONE KAPPA MAGNETICA + Bianco + Cavo nero + 900mm + 3000K + 28W/m CRI>90 + Diffusore satinato + ON/OFF = Codice: **K4.1NGBCL+SN**

SISTEMI COMPLEMENTARI

ESEMPIO DI SOSPENSIONE KAPPA E PROIETTORE REM

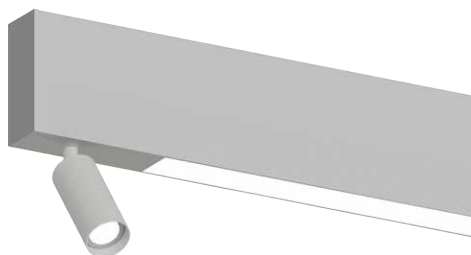

*Dettagli a pag. 276

ESEMPIO DI SOSPENSIONE KAPPA E MODULO DARK

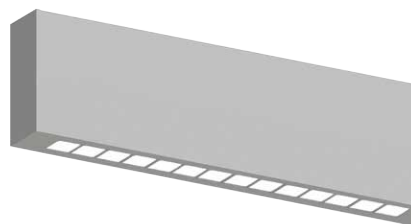

*Dettagli a pag. 276

ESEMPIO DI SOSPENSIONE KAPPA, REM E MODULO DARK

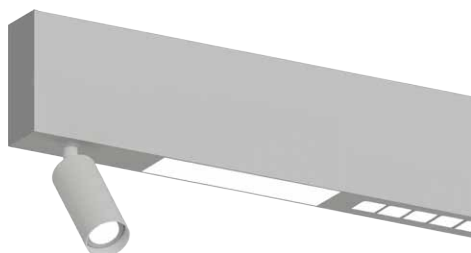

*Dettagli a pag. 276



SISTEMI LINEARI A PARETE

KAPPA 1	198
JEY 5	200

KAPPA 1

K1.

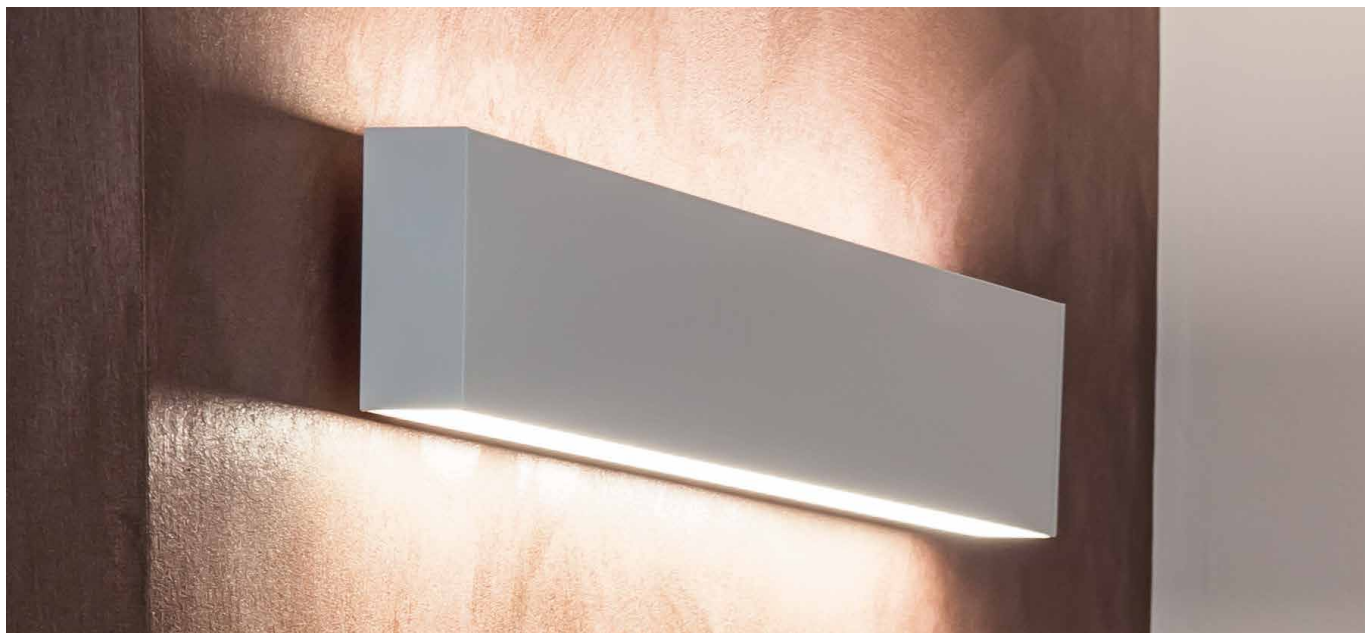

Lampada biemissione in alluminio anodizzato decorato completa di diffusore satinato o microprismatico e sorgente LED ad alta luminosità con elevato rapporto Lumen/Watt. Adatta per illuminazione primaria residenziale, retail, grandi ambienti ed illuminotecnica in genere. Montaggio a parete con staffe a scomparsa.

Alimentazione in tensione costante 24Vdc
Alimentatore incluso e integrato

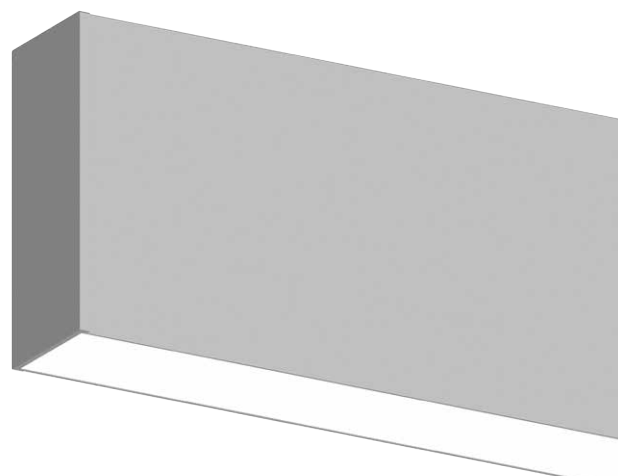

 **PRODOTTO IN ITALIA**

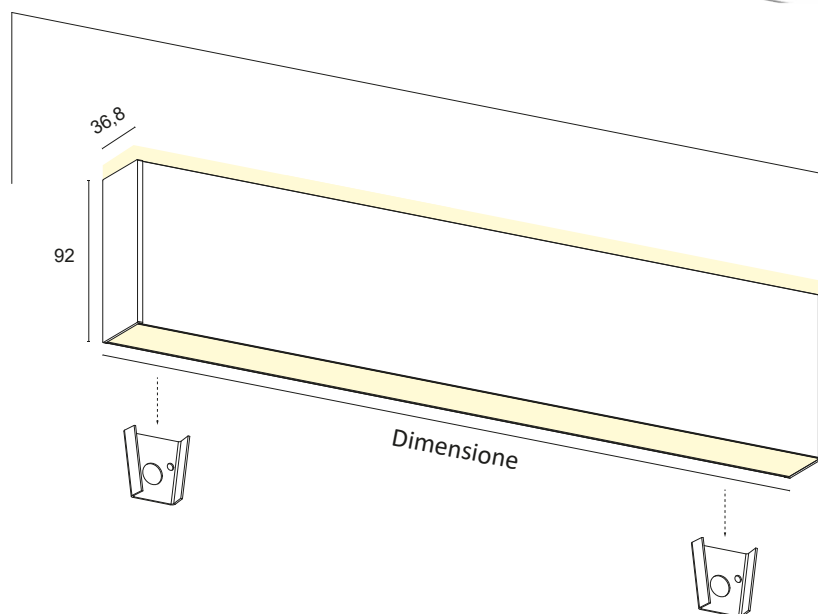
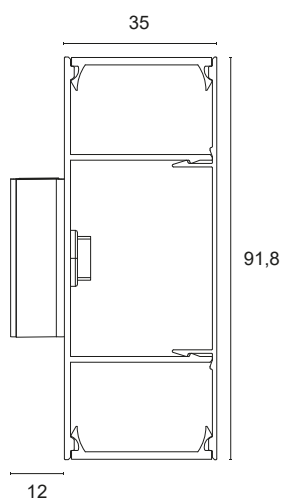

CODICI BASE

K1.

FINITURE

- 1** Bianco
 - 2** Nero opaco
 - 7** Alluminio satinato
- *Altre finiture su richiesta.

SUPPORTI LATERALI

- 1** Bianco
- 2** Nero opaco
- 7** Alluminio satinato

DIMENSIONE

- A** 300mm
- B** 450mm
- C** 500mm
- D** 600mm
- E** 700mm
- F** 800mm
- G** 900mm
- H** 1000mm
- I** 1200mm
- J** 1300mm
- K** 1400mm
- L** 1500mm
- M** 1800mm
- N** 2000mm
- O** 2300mm
- P** 2500mm
- Q** 2800mm
- R** 3000mm

COLORE LED

- BN** 4000K
 - BC** 3000K
 - CC** 2700K
- *Strip disponibili anche colorate, Bianco dinamico, RGB e RGBW.

POTENZA

F	20,2W/m	2500Lm/m	168LED/m	S2835	CRI>85	
F+	20,2W/m	2500Lm/m	168LED/m	S2835	CRI>90	
G	25W/m	3500Lm/m	160LED/m	S2835	CRI>80	
L+	28W/m	3500Lm/m	160LED/m	S2835	CRI>90	
H	30W/m	4500Lm/m	240LED/m	S2835	CRI>80	
M+	40W/m	5000Lm/m	480LED/m	S2835	CRI>90	

*Classe energetica riferita alla sorgente luminosa

DIFFUSORE

- M** MICROPRISMATICO
- S** SATINATO

ALIMENTATORE

- N** ON/OFF
 - D** DALI + PUSH
- *Su richiesta è possibile personalizzare la lampada con accensioni e dimmerazioni indipendenti.

Esempio di codifica:

KAPPA 1 + Bianco + Supporti laterali bianco + 1000mm + 3000K + 25W/m CRI>80 + Diffusore satinato + ON/OFF = Codice: K1.11HBCGSN

SISTEMI COMPLEMENTARI

ESEMPIO DI KAPPA PARETE E PROIETTORE REM

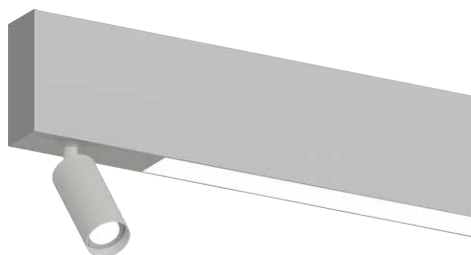

*Dettagli a pag. 276

ESEMPIO DI KAPPA PARETE E MODULO DARK

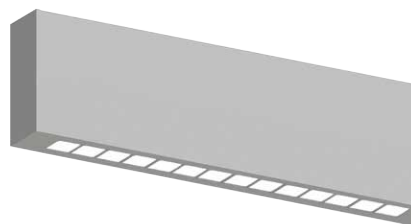

*Dettagli a pag. 276

ESEMPIO DI KAPPA PARETE, REM E MODULO DARK

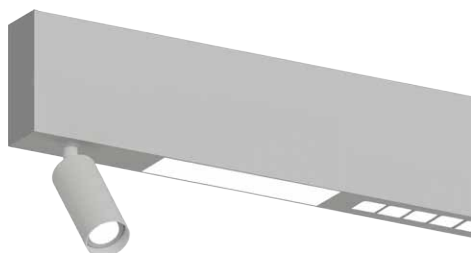

*Dettagli a pag. 276

JEY 5

J5.



Lampada in alluminio anodizzato decorato completa di diffusore satinato e sorgente LED ad alta luminosità con elevato rapporto Lumen/Watt. Adatta per illuminazione decorativa, d'accento, cortesia ed illuminotecnica in genere. Montaggio a parete con viti a scomparsa.

Alimentazione in tensione costante 24Vdc
Collegamento in parallelo, cavo cm 50

Alimentatori in tensione costante pag. 237

Accessori per dimmerazione pag. 249

 **PRODOTTO IN ITALIA**

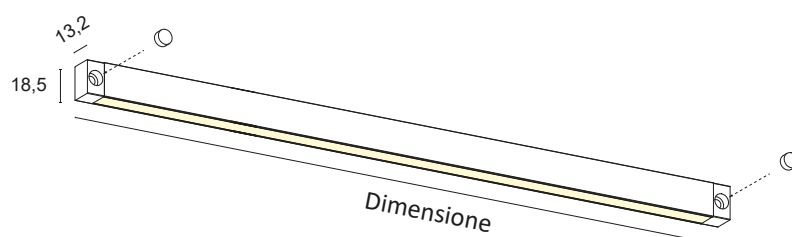
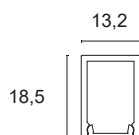
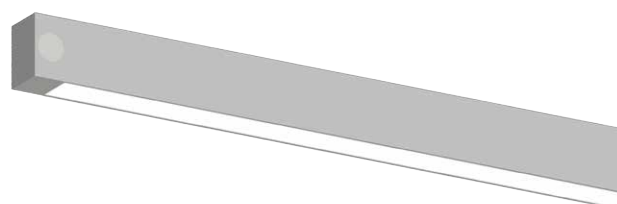

CODICI BASE

J5.

FINITURE

- 1** Bianco
 - 2** Nero opaco
 - 7** Alluminio satinato
- *Altre finiture su richiesta.

SUPPORTI LATERALI

- 1** Bianco
- 2** Nero opaco
- 5** Grigio
- 7** Alluminio satinato

DIMENSIONE

- C** 500mm
- D** 600mm
- E** 700mm
- F** 800mm
- G** 900mm
- H** 1000mm
- I** 1200mm
- J** 1300mm
- K** 1400mm
- L** 1500mm
- M** 1800mm
- N** 2000mm
- O** 2300mm
- P** 2500mm
- Q** 2800mm
- R** 3000mm

COLORE LED

- BN** 4000K
 - BC** 3000K
 - CC** 2700K
- *Strip disponibili anche colorate, Bianco dinamico, RGB.

POTENZA

D	10W/m	1400Lm/m	98LED/m	S2835	CRI>85	
D+	10W/m	1600Lm/m	112LED/m	S2835	CRI>90	
E	16,8W/m	2000Lm/m	140LED/m	S2835	CRI>85	
E+	16,8W/m	2000Lm/m	140LED/m	S2835	CRI>90	
F	20,2W/m	2500Lm/m	168LED/m	S2835	CRI>85	
F+	20,2W/m	2500Lm/m	168LED/m	S2835	CRI>90	
C1+	10W/m	1050Lm/m	LED COB		CRI>90	

*Classe energetica riferita alla sorgente luminosa

DIFFUSORE

- S** SATINATO

Esempio di codifica:

JEY 5 + Bianco + Supporti laterali bianco + 1000mm + 3000K + 10W/m CRI>85 + Diffusore satinato = Codice: J5.11HBCDS



SISTEMI LINEARI ORIENTABILI

RHO ORIENTABILE	204
DELTA ORIENTABILE	206

RHO ORIENTABILE

R4.



Lampada in alluminio anodizzato decorato completa di diffusore satinato o microprismatico e sorgente LED ad alta luminosità con elevato rapporto Lumen/Watt. Adatta per illuminazione primaria residenziale, retail, grandi ambienti ed illuminotecnica in genere. Montaggio a plafone con staffe in acciaio orientabili.

Alimentazione in tensione costante 24Vdc

Collegamento in parallelo, cavo cm 50

Alimentatori in tensione costante pag. 237

Accessori per dimmerazione pag. 249

 **PRODOTTO IN ITALIA**



*Su richiesta IP54 o IP65

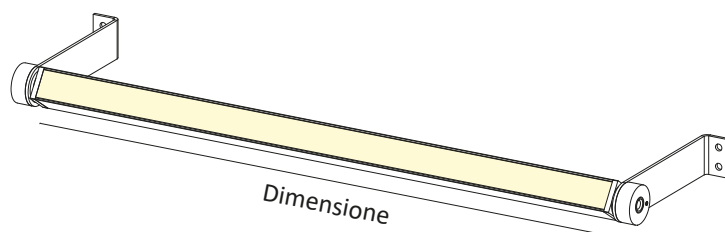
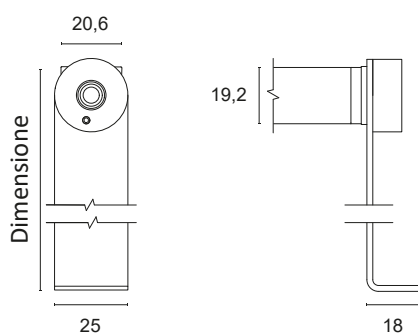
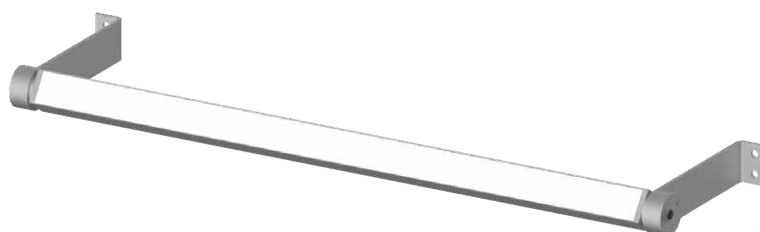

CODICI BASE

R4.

FINITURE

- 1** Bianco
- 2** Nero opaco
- 7** Alluminio satinato

*Altre finiture su richiesta.

DIMENSIONE STAFFA

- 1** 50mm
- 2** 100mm
- 3** 200mm

DIMENSIONE

- G** 900mm
- H** 1000mm
- I** 1200mm
- J** 1300mm
- K** 1400mm
- L** 1500mm
- M** 1800mm
- N** 2000mm
- O** 2300mm
- P** 2500mm

COLORE LED

- BN** 4000K
- BC** 3000K
- CC** 2700K

*Strip disponibili anche colorate, Bianco dinamico, RGB e RGBW.

POTENZA

IP65	D65	10W/m	1400Lm/m	98LED/m	S2835	CRI>85	
IP54	E54	16,8W/m	2000Lm/m	140LED/m	S2835	CRI>85	
IP54	F54	20,2W/m	2500Lm/m	168LED/m	S2835	CRI>85	
	F	20,2W/m	2500Lm/m	168LED/m	S2835	CRI>85	
	F+	20,2W/m	2500Lm/m	168LED/m	S2835	CRI>90	
	G	25W/m	3500Lm/m	160LED/m	S2835	CRI>80	
	L+	28W/m	3500Lm/m	160LED/m	S2835	CRI>90	
	H	30W/m	4500Lm/m	240LED/m	S2835	CRI>80	

*Classe energetica riferita alla sorgente luminosa

DIFFUSORE

- M** MICROPRISMATICO
- S** SATINATO

Esempio di codifica:

RHO ORIENTABILE + Bianco + Staffa 100mm + 1000mm + 3000K + 20,2W/m CRI>85 + Diffusore satinato = Codice: R4.12HBCFS

DELTA ORIENTABILE

D4

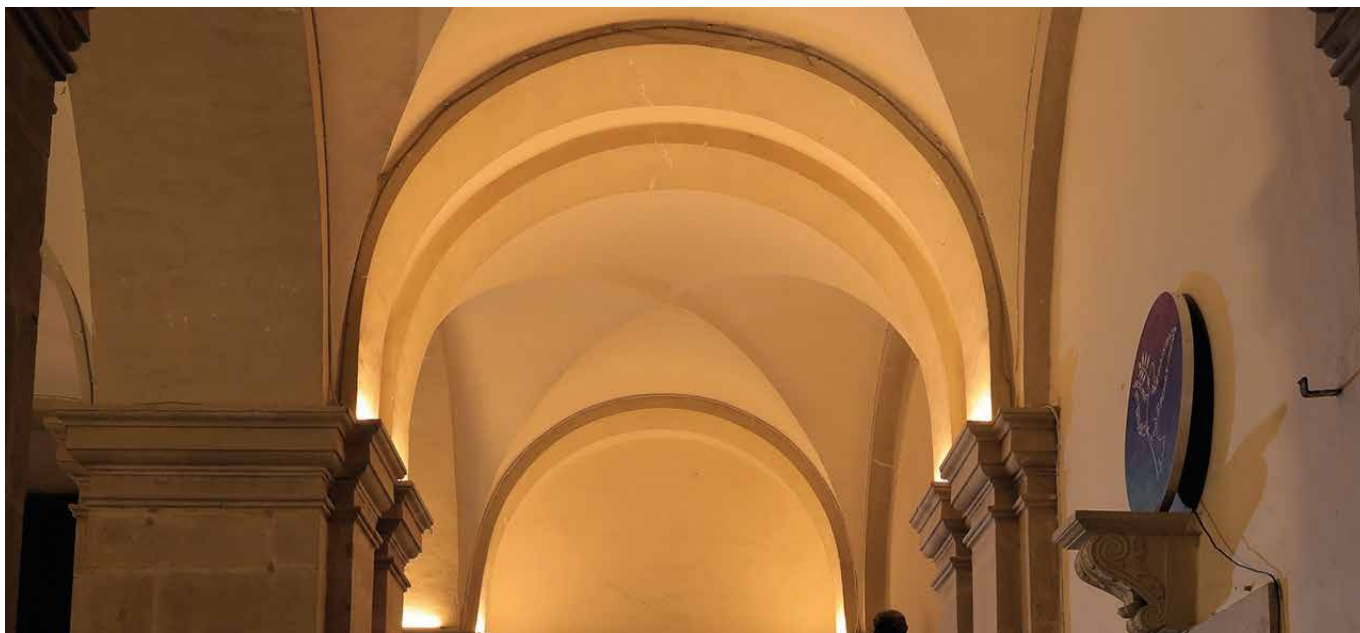

Lampada in alluminio anodizzato decorato completa di diffusore satinato o microprismatico e sorgente LED ad alta luminosità con elevato rapporto Lumen/Watt. Adatta per illuminazione primaria residenziale, retail, grandi ambienti ed illuminotecnica in genere. Montaggio a plafone con staffe in acciaio orientabili.

Alimentazione in tensione costante 24Vdc

Collegamento in parallelo, cavo cm 50

Alimentatori in tensione costante pag. 237

Accessori per dimmerazione pag. 249

 **PRODOTTO IN ITALIA**



*Su richiesta IP54 o IP65

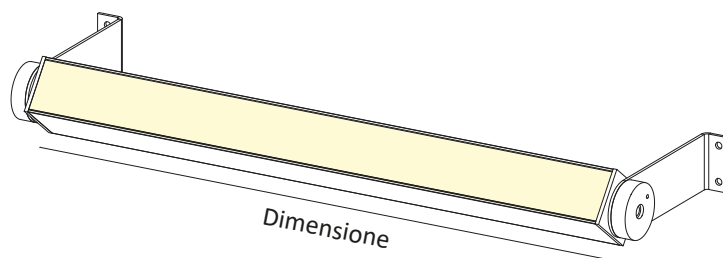
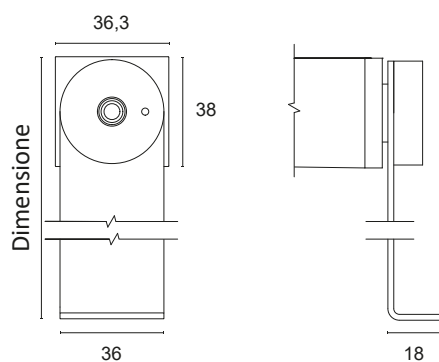
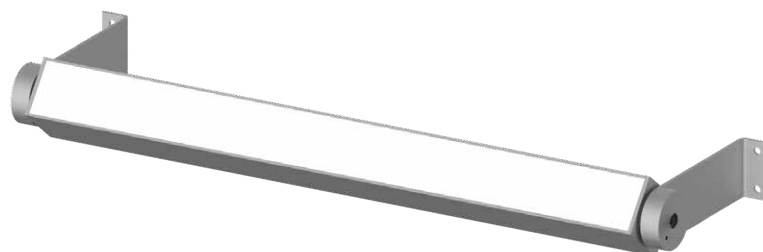

CODICI BASE

D4.

FINITURE

- 1** Bianco
- 2** Nero opaco
- 7** Alluminio satinato

*Altre finiture su richiesta.

DIMENSIONE STAFFA

- 1** 50mm
- 2** 100mm
- 3** 200mm

DIMENSIONE

- G** 900mm
- H** 1000mm
- I** 1200mm
- J** 1300mm
- K** 1400mm
- L** 1500mm
- M** 1800mm
- N** 2000mm
- O** 2300mm
- P** 2500mm

COLORE LED

- BN** 4000K
- BC** 3000K
- CC** 2700K

*Strip disponibili anche colorate, Bianco dinamico, RGB e RGBW.

POTENZA

IP65	D65	10W/m	1400Lm/m	98LED/m	S2835	CRI>85	
IP54	E54	16,8W/m	2000Lm/m	140LED/m	S2835	CRI>85	
IP54	F54	20,2W/m	2500Lm/m	168LED/m	S2835	CRI>85	
	F	20,2W/m	2500Lm/m	168LED/m	S2835	CRI>85	
	F+	20,2W/m	2500Lm/m	168LED/m	S2835	CRI>90	
	G	25W/m	3500Lm/m	160LED/m	S2835	CRI>80	
	L+	28W/m	3500Lm/m	160LED/m	S2835	CRI>90	
	H	30W/m	4500Lm/m	240LED/m	S2835	CRI>80	

*Classe energetica riferita alla sorgente luminosa

DIFFUSORE

- M** MICROPRISMATICO
- S** SATINATO

Esempio di codifica:

DELTA ORIENTABILE + Bianco + Staffa 100mm + 1000mm + 3000K + 20,2W/m CRI>85 + Diffusore satinato = Codice: **D4.12HBCFS**



SISTEMA LINEARE CALPESTABILE

YPSILON CALPESTABILE 210

YPSILON CALPESTABILE

Y3.



Lampada in alluminio anodizzato decorato completa di diffusore satinato calpestabile e sorgente LED ad alta luminosità con elevato rapporto Lumen/Watt. Adatta per illuminazione primaria residenziale, retail, grandi ambienti ed illuminotecnica in genere. Il meccanismo ad incastro dei profili permette eventuali facili manutenzioni. Installazione ad incasso a raso su cartongesso, laterizio o pavimento.

Alimentazione in tensione costante 24Vdc

Collegamento in parallelo, cavo cm 50

Alimentatori in tensione costante pag. 237

Accessori per dimmerazione pag. 249

 **PRODOTTO IN ITALIA**



*Su richiesta IP54 o IP65

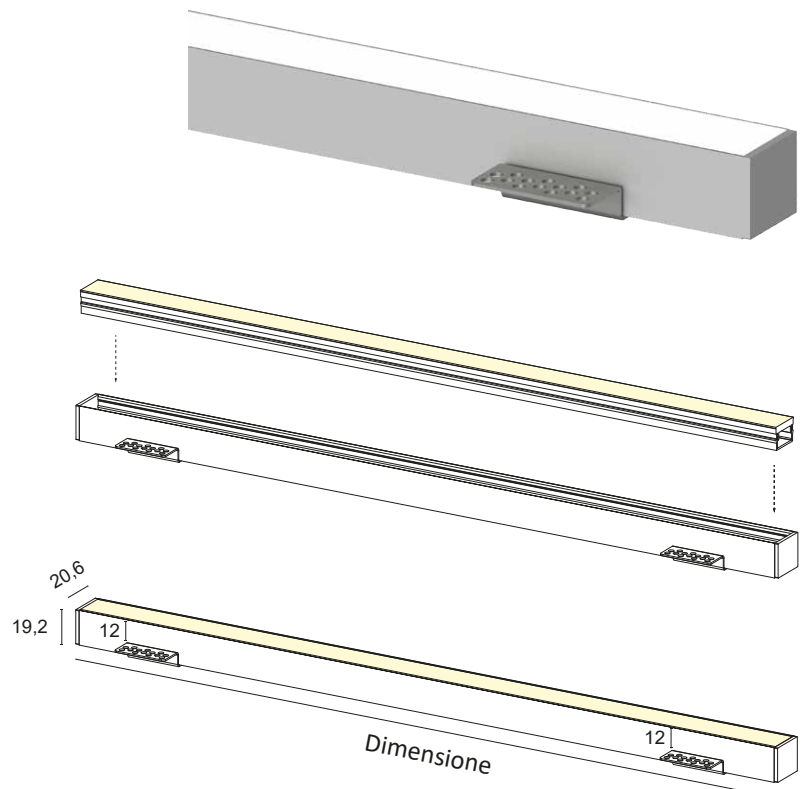
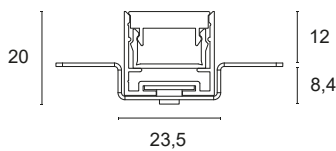

CODICI BASE

Y3.

FINITURE

- 1** Bianco
 - 2** Nero opaco
 - 7** Alluminio satinato
- *Altre finiture su richiesta.

SUPPORTI LATERALI

- 1** Bianco
- 2** Nero opaco
- 7** Alluminio satinato

DIMENSIONE

- D** 600mm
- E** 700mm
- F** 800mm
- G** 900mm
- H** 1000mm
- I** 1200mm
- J** 1300mm
- K** 1400mm
- L** 1500mm
- M** 1800mm
- N** 2000mm
- O** 2300mm
- P** 2500mm
- Q** 2800mm
- R** 3000mm

COLORE LED

- BN** 4000K
- BC** 3000K
- CC** 2700K

*Strip disponibili anche colorate, Bianco dinamico, RGB e RGBW.

POTENZA

IP65	D65	10W/m	1400Lm/m	98LED/m	S2835	CRI>85	
IP54	E54	16,8W/m	2000Lm/m	140LED/m	S2835	CRI>85	
	E	16,8W/m	2000Lm/m	140LED/m	S2835	CRI>85	
	E+	16,8W/m	2000Lm/m	140LED/m	S2835	CRI>90	
	F	20,2W/m	2500Lm/m	168LED/m	S2835	CRI>85	
	F+	20,2W/m	2500Lm/m	168LED/m	S2835	CRI>90	

*Classe energetica riferita alla sorgente luminosa

DIFFUSORE

- S** SATINATO

Esempio di codifica:

YPSILON CALPESTABILE + Bianco + Supporti laterali bianco + 1000mm + 3000K + 20,2W/m CRI>85 + Diffusore satinato= Codice: Y3.11HBCFS



SISTEMI RGB

SKY RGB	214
ALGOL RGB	215
HALLEY RGB	216
EOS RGB	217
BASIK 1 RGB	218
BASIK Q RGB	219
BIONIK 1 RGB	220
BIONIK Q RGB	221
FOUR HOLE RGB	222
FOUR HOLE Q RGB	223
DEHO 2 RGB	224
DEHO Q RGB	225
ACSO 1 RGB	226
VERTIGO RGB	227
DUVAR RGB	228

SKY RGB

L90.



Incasso in alluminio tornito per illuminazione di decorazione e cortesia. Indicato per creare effetto "cielo stellato" RGB. Installabile in ambienti interni ed esterni parzialmente protetti, montaggio con molla.

LED da 5mm ad alta luminosità

Potenza: 0,3W

Alimentazione con centraline in tensione costante 12Vdc solo con box CNL/RGB

Collegamento obbligatorio con box CNL/RGB, cavo cm 150

Accessori obbligatori per collegamento pag. 247

Accessori per gestione RGB pag. 249



 **PRODOTTO IN ITALIA**

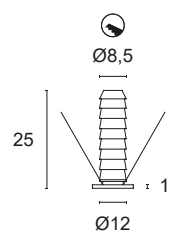

CODICI BASE

L90.

FINITURE

- 1 Bianco
- 2 Nero opaco
- 6 Cromo

COLORE LED

 **RGB**

Esempio di codifica:

SKY RGB + Cromo + RGB = Codice: L90.6RGB

ALGOL RGB

L80.



Incasso in alluminio tornito per illuminazione di decorazione e cortesia. Indicato per creare effetto "cielo stellato" RGB. Installabile in ambienti interni ed esterni parzialmente protetti, montaggio con molla.

LED da 5mm ad alta luminosità

Potenza: 0,3W

Alimentazione con centraline in tensione costante 12Vdc solo con box CNL/RGB

Collegamento obbligatorio con box CNL/RGB, cavo cm 150

Accessori obbligatori per collegamento pag. 247

Accessori per gestione RGB pag. 249

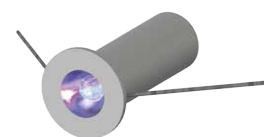

 **PRODOTTO IN ITALIA**

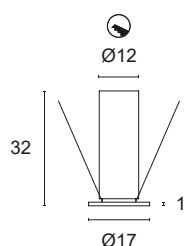

CODICI BASE

L80.

FINITURE

- 1 Bianco
- 2 Nero opaco
- 6 Cromo

COLORE LED

 **RGB**

Esempio di codifica:

ALGOL RGB + Cromo + RGB = Codice: L80.6RGB

HALLEY RGB

L31.



Incasso in alluminio tornito per illuminazione RGB d'accento, decorazione e cortesia. Indicato anche per "cielo stellato". Installabile in ambienti interni ed esterni parzialmente protetti, montaggio con molla.

LED da 5mm ad alta luminosità

Potenza: 0,3W

Alimentazione con centraline in tensione costante 12Vdc solo con box CNL/RGB

Collegamento obbligatorio con box CNL/RGB, cavo cm 150

Accessori obbligatori per collegamento pag. 247

Accessori per gestione RGB pag. 249

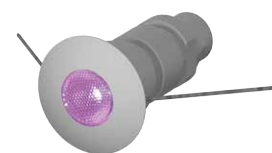

 **PRODOTTO IN ITALIA**

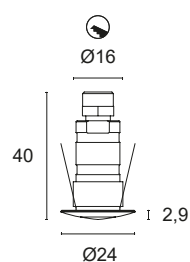

CODICI BASE

L31.

FINITURE

- 1 Bianco
- 2 Nero opaco
- 6 Cromo
- 7 Alluminio satinato

VETRO

- T Trasparente

COLORE LED

 **RGB**

Esempio di codifica:

HALLEY RGB + Bianco + Vetro trasparente + RGB = Codice: L31.1TRGB

EOS RGB

L95.

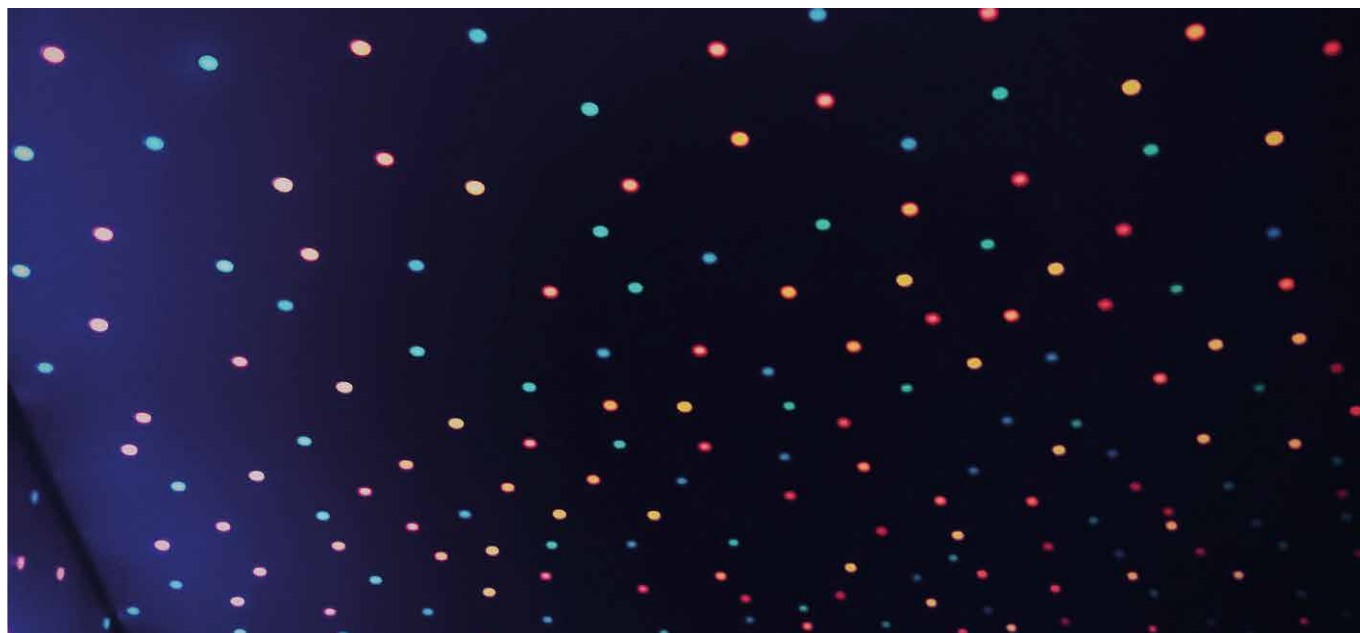

Incasso in termoplastico con LED RGB di potenza adatta per illuminazione d'accento, decorazione e cortesia. Ottica secondaria a scelta, installabile in ambienti interni, montaggio a pressione.

Power LED CRI>80

Potenza: 3W@350mA

Alimentazione con centraline in corrente costante 350mA

Collegamento in serie, con cavi cm 70 + 70

Accessori per gestione RGB pag. 249



 **PRODOTTO IN ITALIA**

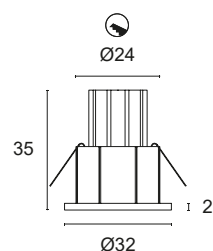

CODICI BASE

L95.

FINITURE

- 1 Bianco
- 2 Nero opaco
- 3 Oro satinato
- 6 Cromo
- 7 Alluminio satinato
- 8 Trasparente
- 9 Oro lucido

FASCIO LUCE

- 15 15°
- 25 25°
- 40 40°
- 60 60°
- 80 80°

COLORE LED

 **RGB**

Esempio di codifica:

EOS RGB + Alluminio satinato + Fascio di luce 15° + RGB = Codice: L95.715RGB

BASIK 1 RGB

L01.



Incasso in alluminio tornito e decorato con LED RGB di potenza adatto per illuminazione decorativa di ambienti residenziali e retail. Ottica secondaria a scelta, installabile ad incasso in ambienti interni ed esterni parzialmente protetti. Montaggio ad incasso con molle.

Power LED CRI>80

Potenza: 3W@350mA

Alimentazione con centraline in corrente costante 350mA

Collegamento in serie, con cavi cm 70 + 70

Accessori per gestione RGB pag. 249



 **PRODOTTO IN ITALIA**

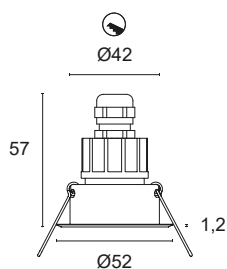
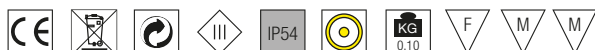

CODICI BASE

L01.

FINITURE

- 1 Bianco
- 2 Nero opaco
- 5 Alluminio brillante
- 6 Cromo
- 7 Alluminio satinato

FASCIO LUCE

- 15 15°
- 25 25°
- 40 40°
- 60 60°
- 80 80°

COLORE LED

 **RGB**

Esempio di codifica:

BASIK 1 RGB + Alluminio satinato + Fascio di luce 15° + RGB = Codice: L01.715RGB

BASIK Q RGB

L02.



Incasso in alluminio tornito e decorato con LED RGB di potenza adatto per illuminazione decorativa di ambienti residenziali e retail. Ottica secondaria a scelta, installabile ad incasso in ambienti interni ed esterni parzialmente protetti. Montaggio ad incasso con molle.

Power LED CRI>80

Potenza: 3W@350mA

Alimentazione con centraline in corrente costante 350mA

Collegamento in serie, con cavi cm 70 + 70

Accessori per gestione RGB pag. 249

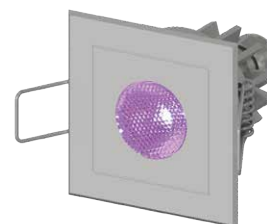

 **PRODOTTO IN ITALIA**

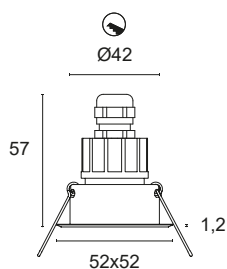

CODICI BASE

L02.

FINITURE

- 1 Bianco
- 2 Nero opaco
- 5 Alluminio brillante
- 6 Cromo
- 7 Alluminio satinato

FASCIO LUCE

- 15 15°
- 25 25°
- 40 40°
- 60 60°
- 80 80°

COLORE LED

 **RGB**

Esempio di codifica:

BASIK Q RGB + Alluminio satinato + Fascio di luce 15° + RGB = Codice: L02.715RGB

BIONIK 1 RGB

L21.



Incasso in alluminio tornito e decorato con LED RGB di potenza adatto per illuminazione decorativa di ambienti residenziali e retail. Ottica secondaria a scelta, installabile ad incasso in ambienti interni ed esterni parzialmente protetti. Montaggio ad incasso con molle.

Power LED CRI>80

Potenza: 3W@350mA

Alimentazione con centraline in corrente costante 350mA

Collegamento in serie, con cavi cm 70 + 70

Accessori per gestione RGB pag. 249



 **PRODOTTO IN ITALIA**

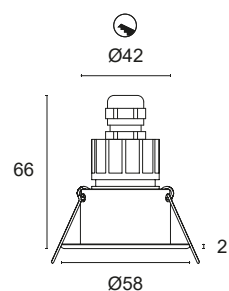
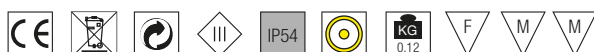

CODICI BASE

L21.

FINITURE

- 1 Bianco
- 2 Nero opaco
- 5 Alluminio brillante
- 6 Cromo
- 7 Alluminio satinato

FASCIO LUCE

- 15 15°
- 25 25°
- 40 40°
- 60 60°
- 80 80°

COLORE LED

 **RGB**

Esempio di codifica:

BIONIK 1 RGB + Alluminio satinato + Fascio di luce 15° + RGB = Codice: L21.715RGB

BIONIK Q RGB

L22.



Incasso in alluminio tornito e decorato con LED RGB di potenza adatto per illuminazione decorativa di ambienti residenziali e retail. Ottica secondaria a scelta, installabile ad incasso in ambienti interni ed esterni parzialmente protetti. Montaggio ad incasso con molle.

Power LED CRI>80

Potenza: 3W@350mA

Alimentazione con centraline in corrente costante 350mA

Collegamento in serie, con cavi cm 70 + 70

Accessori per gestione RGB pag. 249



 **PRODOTTO IN ITALIA**

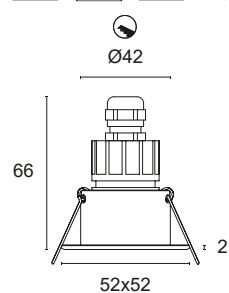
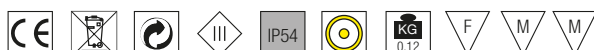

CODICI BASE

L22.

FINITURE

- 1 Bianco
- 2 Nero opaco
- 5 Alluminio brillante
- 6 Cromo
- 7 Alluminio satinato

FASCIO LUCE

- 15 15°
- 25 25°
- 40 40°
- 60 60°
- 80 80°

COLORE LED

 **RGB**

Esempio di codifica:

BIONIK Q RGB + Alluminio satinato + Fascio di luce 15° + RGB = Codice: L22.715RGB

FOUR HOLE RGB

L24.



Incasso in alluminio tornito e decorato con LED RGB di potenza adatto per illuminazione decorativa di ambienti residenziali e retail. Ottica secondaria a scelta, installabile ad incasso in ambienti interni. Montaggio ad incasso con molle.

Power LED CRI>80

Potenza: 3W@350mA

Alimentazione con centraline in corrente costante 350mA

Collegamento in serie, con cavi cm 70 + 70

Accessori per gestione RGB pag. 249



 **PRODOTTO IN ITALIA**

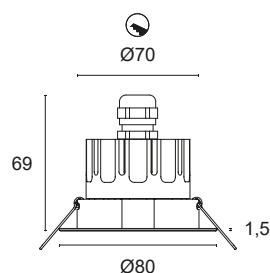

CODICI BASE

L24.

FINITURE

- 1 Bianco
- 2 Nero opaco
- 5 Alluminio brillante
- 7 Alluminio satinato

FASCIO LUCE

- 10 10°
- 35 35°
- 60 60°
- 80 80°

COLORE LED

 **RGB**

Esempio di codifica:

FOUR HOLE RGB + Bianco + Fascio di luce 80° + RGB = Codice: L24.180RGB

FOUR HOLE Q RGB

L25.



Incasso in alluminio tornito e decorato con LED RGB di potenza adatto per illuminazione decorativa di ambienti residenziali e retail. Ottica secondaria a scelta, installabile ad incasso in ambienti interni. Montaggio ad incasso con molle.

Power LED CRI>80

Potenza: 3W@350mA

Alimentazione con centraline in corrente costante 350mA

Collegamento in serie, con cavi cm 70 + 70

Accessori per gestione RGB pag. 249



 **PRODOTTO IN ITALIA**

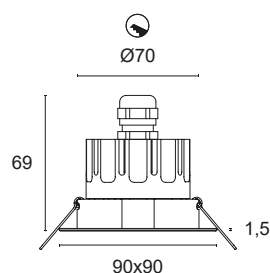

CODICI BASE

L25.

FINITURE

- 1 Bianco
- 2 Nero opaco
- 5 Alluminio brillante
- 7 Alluminio satinato

FASCIO LUCE

- 10 10°
- 35 35°
- 60 60°
- 80 80°

COLORE LED

 **RGB**

Esempio di codifica:

FOUR HOLE Q RGB + Bianco + Fascio di luce 80° + RGB = Codice: L25.180RGB

DEHO 2 RGB

L402.



Incasso in acciaio 304 tornito con LED RGB di potenza adatto per illuminazione decorativa e come segna passo. Ottica secondaria a scelta, installabile a pavimento, a parete o su cartongesso in ambienti interni ed esterni. Montaggio con cassaforma o anello con molle.

Power LED CRI>80

Potenza: 3W@350mA

Alimentazione con centraline in corrente costante 350mA

Collegamento in serie, con cavi cm 70 + 70

Accessori per installazione pag. 271

Accessori per gestione RGB pag. 249





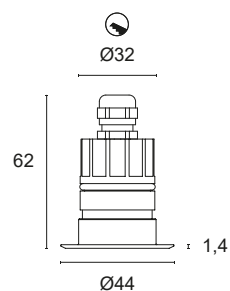

 **PRODOTTO IN ITALIA**



CODICI BASE

L402.

FASCIO LUCE

-  **15** 15°
-  **25** 25°
-  **40** 40°
-  **60** 60°
-  **80** 80°

VETRO

- T** Trasparente

COLORE LED

 **RGB**

Esempio di codifica:

DEHO 2 RGB + Fascio di luce 25° + Vetro trasparente + RGB = Codice: L402.25TRGB

DEHO Q RGB

L405.



Incasso in acciaio 304 tornito con LED RGB di potenza adatto per illuminazione decorativa e come segna passo. Ottica secondaria a scelta, installabile a pavimento, a parete o su cartongesso in ambienti interni ed esterni. Montaggio con cassaforma o anello con molle.

Power LED CRI>80

Potenza: 3W@350mA

Alimentazione con centraline in corrente costante 350mA

Collegamento in serie, con cavi cm 70 + 70

Accessori per installazione pag. 271

Accessori per gestione RGB pag. 249





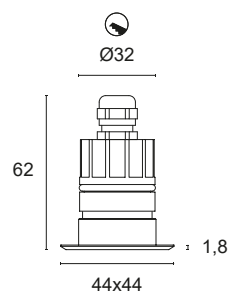

 **PRODOTTO IN ITALIA**



CODICI BASE

L405.

FASCIO LUCE

-  **15** 15°
-  **25** 25°
-  **40** 40°
-  **60** 60°
-  **80** 80°

VETRO

- T** Trasparente

COLORE LED

 **RGB**

Esempio di codifica:

DEHO Q RGB + Fascio di luce 25° + Vetro trasparente + RGB = Codice: L405.25TRGB

ACSO 1 RGB

L601.



Incasso in acciaio 304 tornito con LED RGB di potenza adatto per illuminazione decorativa e come segna passo. Ottica secondaria a scelta, installabile a pavimento, a parete o su cartongesso in ambienti interni ed esterni. Montaggio con cassaforma o anello con molle.

Power LED CRI>80

Potenza: 3W@350mA

Alimentazione con centraline in corrente costante 350mA

Collegamento in serie, con cavi cm 70 + 70

Accessori per installazione pag. 270

Accessori per gestione RGB pag. 249





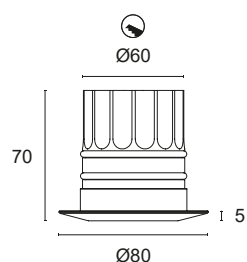

 **PRODOTTO IN ITALIA**



CODICI BASE

L601.

FASCIO LUCE

-  **15** 15°
-  **25** 25°
-  **40** 40°
-  **60** 60°
-  **80** 80°

VETRO

- T** Trasparente

COLORE LED

 **RGB**

Esempio di codifica:

ACSO 1 RGB + Fascio di luce 25° + Vetro trasparente + RGB = Codice: L601.25TRGB

VERTIGO RGB

L14.

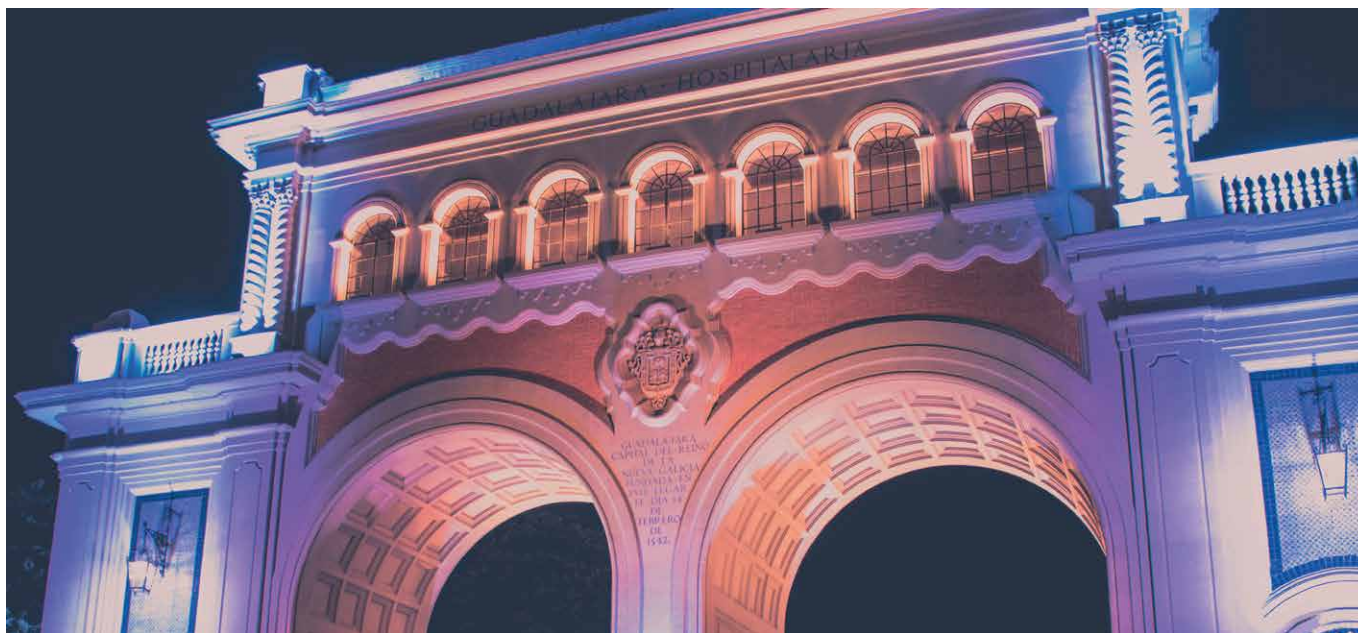

Proiettore orientabile in alluminio tornito con LED RGB di potenza indicata per illuminare facciate architettoniche, vetrine o giardini. Ottica secondaria a scelta, installabile in ambienti interni ed esterni a pavimento, parete o soffitto con staffa a vite.

Power LED CRI>80

Potenza: 3W@350mA

Alimentazione con centralina in corrente costante 350mA

Collegamento in serie, con cavi cm 70 + 70

Accessori per installazione pag. 272

Accessori per gestione RGB pag. 249



 **PRODOTTO IN ITALIA**

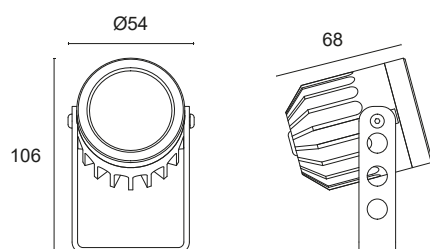

CODICI BASE

L14.

FINITURE

- 2 Nero opaco
- 7 Alluminio satinato

FASCIO LUCE

- 10 10°
- 35 35°
- 60 60°
- 80 80°

COLORE LED

 **RGB**

Esempio di codifica:

VERTIGO RGB + Alluminio satinato + Fascio di luce 10° + RGB = Codice: L14.710RGB

DUVAR RGB

L23.

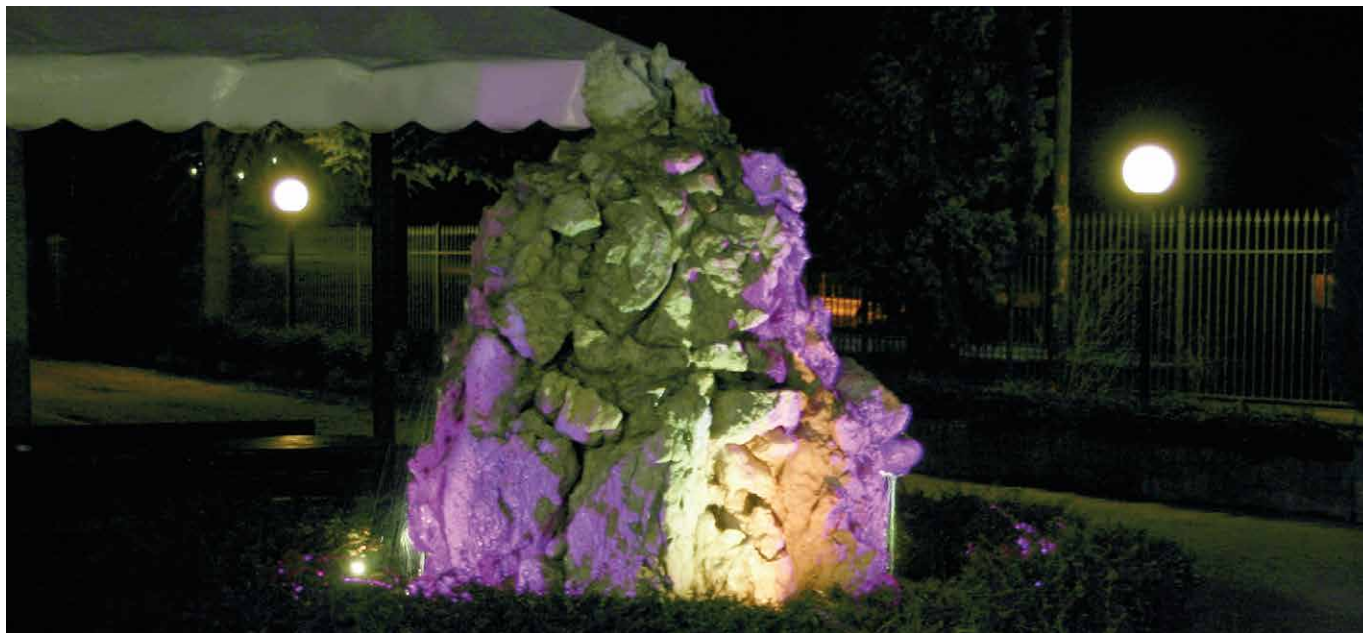

Proiettore orientabile in alluminio tornito con LED RGB di potenza indicata per illuminazione decorativa di facciate architettoniche, vetrine o giardini. Ottica secondaria a scelta, installabile in ambienti interni ed esterni a pavimento, parete o soffitto con staffa a vite, con base o picchetto.

Power LED CRI>80

Potenza: 3W@350mA

Alimentazione con centralina in corrente costante 350mA

Collegamento in serie, con cavi cm 70 + 70

Accessori per installazione pag. 272

Accessori per gestione RGB pag. 249



 **PRODOTTO IN ITALIA**

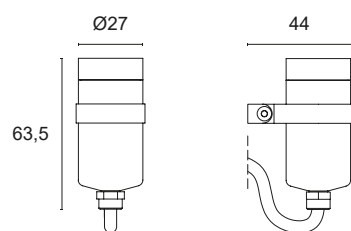

CODICI BASE

L23.

FINITURE

- 2 Nero opaco
- 7 Alluminio satinato

FASCIO LUCE

- 15 15°
- 25 25°
- 35 35°

COLORE LED

 **RGB**

Esempio di codifica:

DUVAR RGB + Alluminio satinato + Fascio di luce 15° + RGB = Codice: L23.715RGB





ALIMENTATORI

CORRENTE COSTANTE 350mA	232
CORRENTE COSTANTE 500mA	233
CORRENTE COSTANTE PER COB	234
MULTICORRENTE	235
TENSIONE COSTANTE 12Vdc	236
TENSIONE COSTANTE 24Vdc	237
TENSIONE COSTANTE 24Vdc DALI2 E PUSH	239
DISPOSITIVO DI EMERGENZA	241

CODICE	DESCRIZIONE
AL35004IP	Alimentatore ON/OFF corrente costante 350mA 4W Cavi IN/OUT, IP65 Vin 220-240Vac Da 1 a 3 LED Dimensioni mm 38x28x22H
	

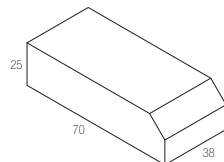
CODICE	DESCRIZIONE
AL1435IP	Alimentatore ON/OFF corrente costante 350mA 14W Cavi IN/OUT, IP67 Vin 220-240Vac Da 1 a 12 LED Dimensioni mm 70x38x25H
	

CODICE	DESCRIZIONE
AL141132	Alimentatore ON/OFF corrente costante 350mA 8W Morsetti a vite protetti, IP20 Vin 110-240Vac Da 1 a 7 LED Dimensioni mm 59x42x22H
	

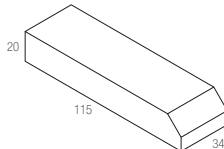
CODICE	DESCRIZIONE
AL127713	Alimentatore ON/OFF corrente costante 350mA 14,5W Morsetti a vite protetti, IP20 Vin 110-240Vac Da 1 a 12 LED Dimensioni mm 115x34x20H
	

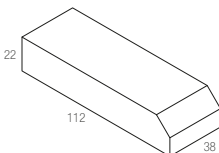
CODICE	DESCRIZIONE
AL127303	Alimentatore ON/OFF corrente costante 350mA 10W Morsetti a vite protetti, IP20 Vin 110-240Vac Da 1 a 9 LED Dimensioni mm 112x38x22H
	

CODICE	DESCRIZIONE
AL50004IP	Alimentatore ON/OFF corrente costante 500mA 4W Cavi IN/OUT, IP65 Vin 220-240Vac Da 1 a 2 LED Dimensioni mm 38x28x22H

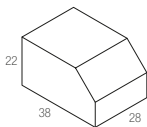

CODICE	DESCRIZIONE
AL50020IP	Alimentatore ON/OFF corrente costante 500mA 17,5W Cavi IN/OUT, IP67 Vin 110-240Vac Da 2 a 10 LED Dimensioni mm 118x35x26H

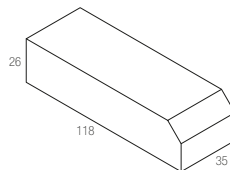

CODICE	DESCRIZIONE
AL141131	Alimentatore ON/OFF corrente costante 500mA 6W Morsetti a vite protetti, IP20 Vin 110-240Vac Da 1 a 3 LED Dimensioni mm 59x42x22H

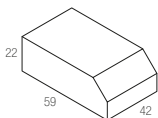

CODICE	DESCRIZIONE
AL122248	Alimentatore ON/OFF corrente costante 500mA 20W Morsetti a vite protetti, IP20 Vin 110-240Vac Da 1 a 12 LED Dimensioni mm 112x38x27H

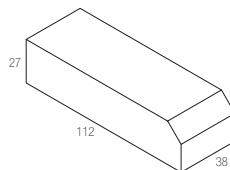

CODICE	DESCRIZIONE
AL127711	Alimentatore ON/OFF corrente costante 500mA 12W Morsetti a vite protetti, IP20 Vin 110-240Vac Da 1 a 7 LED Dimensioni mm 115x35x20H

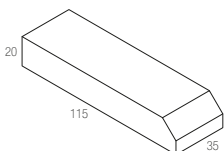

CODICE	DESCRIZIONE
AL50022IP	Alimentatore ON/OFF corrente costante 500mA 22W Cavi IN/OUT, IP65 Vin 110-240Vac Da 3 a 10 LED Dimensioni mm 80x73x30H

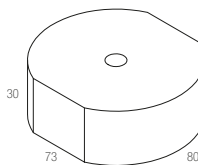

CODICE	DESCRIZIONE
AL1450IP	Alimentatore ON/OFF corrente costante 500mA 14W Cavi IN/OUT, IP67 Vin 220-240Vac Da 1 a 7 LED Dimensioni mm 70x38x25H

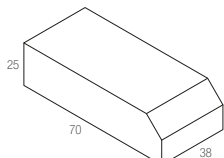

CODICE	DESCRIZIONE
AL20009	Alimentatore ON/OFF corrente costante 200mA 9W Cavi IN/OUT, IP20 Vin 220-240Vac Dimensioni mm 48x34x24H

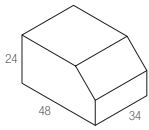

CODICE	DESCRIZIONE
AL1020IP	Alimentatore ON/OFF corrente costante 200mA 8W Cavi IN/OUT, IP67 Vin 220-240Vac Dimensioni mm 70x38x25H

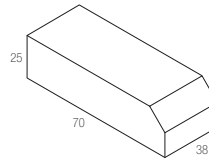

CODICE	DESCRIZIONE
AL25012	Alimentatore ON/OFF corrente costante 250mA 10W Morsetti a pressione protetti, IP20 Vin 220-240Vac Dimensioni mm 100x38x25H

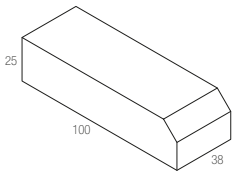

CODICE	DESCRIZIONE	CORRENTE COSTANTE	TENSIONE COSTANTE
AL45018.MULTI	Alimentatore ON/OFF Multicorrente 200-450mA 18,9W Morsetti a pressione protetti, IP20 Vin 220-240Vac Dimensioni mm 98x44x30H	200mA - 8,4W 240mA - 10,1W 300mA - 12,6W 350mA - 14,7W 400mA - 16,8W 450mA - 18,9W	24-42Vdc - 18,9W

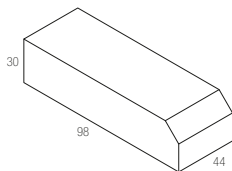

CODICE	DESCRIZIONE	CORRENTE COSTANTE
AL105042.D2	Alimentatore Multicorrente DIMMERABILE DALI2 e PUSH 150-1050mA 42W Morsetti a pressione protetti, IP20 Vin 220-240Vac Dimensioni mm 131x43x30H	150mA - 7,8W 200mA - 10,4W 250mA - 13W 300mA - 15,6W 350mA - 18,2W 400mA - 20,8W 500mA - 26W 600mA - 31,2W 700mA - 36,4W 750mA - 39W 800mA - 41,6W 850mA - 41,65W 900mA - 41,4W 950mA - 41,8W 1000mA - 42W

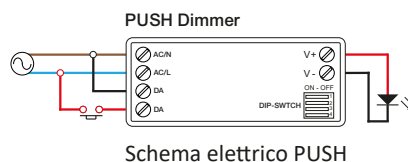
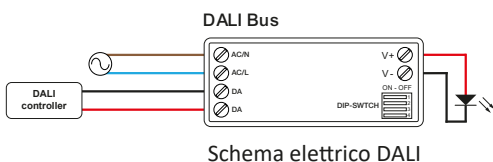
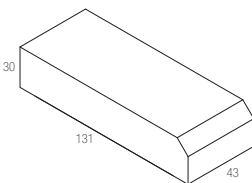

CODICE	DESCRIZIONE	CORRENTE COSTANTE	TENSIONE COSTANTE
AL122201	Alimentatore ON/OFF Multicorrente 250-700mA 20W Morsetti a pressione protetti, IP20 Vin 220-240Vac Dimensioni mm 112x52x22H	250mA - 13W min 3 - max 16 LED 350mA - 19W min 1 - max 16 LED 400mA - 20W min 1 - max 15 LED 450mA - 20W min 1 - max 13 LED 500mA - 20W min 1 - max 12 LED 550mA - 20W min 1 - max 11 LED 600mA - 20W min 1 - max 10 LED 700mA - 20W min 1 - max 9 LED	24Vdc - 16W

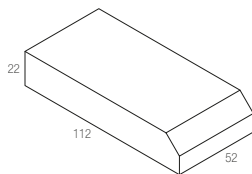

CODICE	DESCRIZIONE	CORRENTE COSTANTE	TENSIONE COSTANTE
AL125400	Alimentatore Multicorrente DIMMERABILE PUSH 250-900mA 20W Morsetti a pressione protetti, IP20 Vin 110-240Vac Dimensioni mm 112x52x22H	250mA - 13W min 6 - max 16 LED 300mA - 15W min 6 - max 16 LED 350mA - 18W min 4 - max 15 LED 400mA - 20W min 4 - max 15 LED 450mA - 20W min 1 - max 14 LED 500mA - 20W min 1 - max 12 LED 550mA - 20W min 1 - max 11 LED 600mA - 20W min 1 - max 10 LED 650mA - 20W min 1 - max 9 LED 700mA - 20W min 1 - max 9 LED 750mA - 20W min 1 - max 8 LED 800mA - 20W min 1 - max 7 LED 850mA - 20W min 1 - max 7 LED 900mA - 20W min 1 - max 7 LED	12Vdc - 11W 24Vdc - 20W

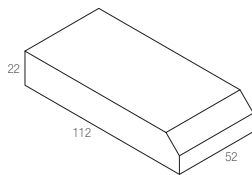

PUSH Dimmer

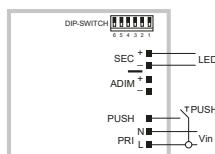

Schema elettrico PUSH

CODICE	DESCRIZIONE	CORRENTE COSTANTE
AL70012.D2	Alimentatore Multicorrente DIMMERABILE DALI2 e PUSH 150-700mA 12W Morsetti a vite protetti, IP20 Vin 220-240Vac Dimensioni mm 120x30x20H	150mA - 6,3W min 1 - max 13 LED 200mA - 8,4W min 1 - max 13 LED 250mA - 10,5W min 1 - max 13 LED 300mA - 12W min 1 - max 12 LED 350mA - 12W min 1 - max 10 LED 500mA - 12W min 1 - max 7 LED 600mA - 12W min 1 - max 6 LED 700mA - 12W min 1 - max 5 LED

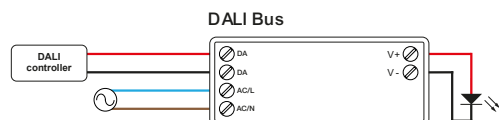
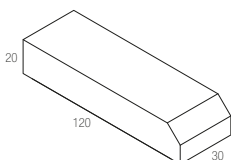

Schema elettrico DALI

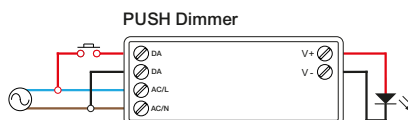

Schema elettrico PUSH

CODICE	DESCRIZIONE
AL12004	Alimentatore ON/OFF tensione costante 12Vdc 4W Cavi IN/OUT, IP65 Vin 220-240Vac Dimensioni mm 38x28x21H

CODICE	DESCRIZIONE
AL12075	Alimentatore ON/OFF tensione costante 12Vdc 75W Morsetti a vite protetti, IP20 Vin 220-240Vac Dimensioni mm 184x61x32H

CODICE	DESCRIZIONE
AL12015	Alimentatore ON/OFF tensione costante 12Vdc 15W Morsetti a vite protetti, IP20 Vin 220-240Vac Dimensioni mm 103x36x16H

CODICE	DESCRIZIONE
AL12100	Alimentatore ON/OFF tensione costante 12Vdc 100W Morsetti a vite protetti, IP20 Vin 110-240Vac Dimensioni mm 184x61x32H

CODICE	DESCRIZIONE
AL12020	Alimentatore ON/OFF tensione costante 12Vdc 20W Morsetti a pressione protetti, IP20 Vin 220-240Vac Dimensioni mm 103x36x16H

CODICE	DESCRIZIONE
AL12100IP	Alimentatore ON/OFF tensione costante 12Vdc 100W Cavi IN/OUT, IP67 Vin 110-240Vac Dimensioni mm 190x52x37H

CODICE	DESCRIZIONE
AL12030B	Alimentatore ON/OFF tensione costante 12Vdc 30W Morsetti a pressione protetti, IP20 Vin 220-240Vac Dimensioni mm 155x53x16H

CODICE	DESCRIZIONE
AL12150	Alimentatore ON/OFF tensione costante 12Vdc 150W Morsetti a vite protetti, IP20 Vin 220-240Vac Dimensioni mm 210x67x34H

CODICE	DESCRIZIONE
AL12035IP	Alimentatore ON/OFF tensione costante 12Vdc 36W Cavi IN/OUT, IP67 Vin 110-240Vac Dimensioni mm 150x40x30H

CODICE	DESCRIZIONE
AL12050	Alimentatore ON/OFF tensione costante 12Vdc 50W Morsetti a vite protetti, IP20 Vin 110-240Vac Dimensioni mm 185x64x22H

CODICE	DESCRIZIONE
AL24015	Alimentatore ON/OFF tensione costante 24Vdc 15W Morsetti a pressione protetti, IP20 Vin 220-240Vac Dimensioni mm 103x36x16H

CODICE	DESCRIZIONE
AL24060IP	Alimentatore ON/OFF tensione costante 24Vdc 60W Cavi IN/OUT, IP67 Vin 110-240Vac Dimensioni mm 162x43x32H

CODICE	DESCRIZIONE
AL24020	Alimentatore ON/OFF tensione costante 24Vdc 20W Morsetti a pressione protetti, IP20 Vin 220-240Vac Dimensioni mm 103x36x16H

CODICE	DESCRIZIONE
AL24060S	Alimentatore ON/OFF tensione costante 24Vdc 60W Morsetti a vite protetti, IP20 Vin 220-240Vac Dimensioni mm 305x30x18H

CODICE	DESCRIZIONE
AL24030B	Alimentatore ON/OFF tensione costante 24Vdc 30W Morsetti a vite protetti, IP20 Vin 220-240Vac Dimensioni mm 155x53x16H

CODICE	DESCRIZIONE
AL24075	Alimentatore ON/OFF tensione costante 24Vdc 75W Morsetti a vite protetti, IP20 Vin 220-240Vac Dimensioni mm 184x61x32H

CODICE	DESCRIZIONE
AL24035IP	Alimentatore ON/OFF tensione costante 24Vdc 35W Cavi IN/OUT, IP67 Vin 110-240Vac Dimensioni mm 150x40x30H

CODICE	DESCRIZIONE
AL24075S	Alimentatore ON/OFF tensione costante 24Vdc 75W Morsetti a vite protetti, IP20 Vin 220-240Vac Dimensioni mm 305x30x18H

CODICE	DESCRIZIONE
AL24050B	Alimentatore ON/OFF tensione costante 24Vdc 50W Morsetti a vite protetti, IP20 Vin 110-240Vac Dimensioni mm 185x64x22H

CODICE	DESCRIZIONE
AL24075X	Alimentatore ON/OFF tensione costante 24Vdc 75W Morsetti a pressione protetti, IP20 Vin 220-240Vac Dimensioni mm 168x38x30H

CODICE	DESCRIZIONE
AL24060	Alimentatore ON/OFF tensione costante 24Vdc 60W Morsetti a vite protetti, IP20 Vin 220-240Vac Dimensioni mm 160x58x18H

CODICE	DESCRIZIONE
AL24100	Alimentatore ON/OFF tensione costante 24Vdc 100W Morsetti a vite protetti, IP20 Vin 110-240Vac Dimensioni mm 184x61x32H

CODICE	DESCRIZIONE
AL24100B	Alimentatore ON/OFF tensione costante 24Vdc 100W Morsetti a vite protetti, IP20 Vin 220-240Vac Dimensioni mm 177x57x18H

CODICE	DESCRIZIONE
AL24150S	Alimentatore ON/OFF tensione costante 24Vdc 150W Morsetti a vite protetti, IP20 Vin 220-240Vac Dimensioni mm 335x30x22H

CODICE	DESCRIZIONE
AL24100IP	Alimentatore ON/OFF tensione costante 24Vdc 100W Cavi IN/OUT, IP67 Vin 110-240Vac Dimensioni mm 140x63x32H

CODICE	DESCRIZIONE
AL24200	Alimentatore ON/OFF tensione costante 24Vdc 200W Morsetti a vite protetti, IP20 Vin 220-240Vac Dimensioni mm 195x68x32H

CODICE	DESCRIZIONE
AL24100S	Alimentatore ON/OFF tensione costante 24Vdc 100W Morsetti a vite protetti, IP20 Vin 220-240Vac Dimensioni mm 320x30x18H

CODICE	DESCRIZIONE
AL24200IP	Alimentatore ON/OFF tensione costante 24Vdc 200W Cavi IN/OUT, IP67 Vin 110-240Vac Dimensioni mm 199x63x36H

CODICE	DESCRIZIONE
AL24120	Alimentatore ON/OFF tensione costante 24Vdc 120W Morsetti a pressione protetti, IP20 Vin 220-240Vac Dimensioni mm 227x38x30H

CODICE	DESCRIZIONE
AL24240S	Alimentatore ON/OFF tensione costante 24Vdc 240W Morsetti a vite protetti, IP20 Vin 220-240Vac Dimensioni mm 357x32x23H

CODICE	DESCRIZIONE
AL24150	Alimentatore ON/OFF tensione costante 24Vdc 150W Morsetti a vite protetti, IP20 Vin 220-240Vac Dimensioni mm 210x67x34H

CODICE	DESCRIZIONE
AL24250	Alimentatore ON/OFF tensione costante 24Vdc 250W Morsetti a vite protetti, IP20 Vin 220-240Vac Dimensioni mm 195x68x32H

CODICE	DESCRIZIONE
AL24150IP	Alimentatore ON/OFF tensione costante 24Vdc 150W Cavi IN/OUT, IP67 Vin 110-240Vac Dimensioni mm 180x63x35H

TENSIONE COSTANTE 24Vdc DALI2 E PUSH

CODICE	DESCRIZIONE	TENSIONE COSTANTE
--------	-------------	-------------------

AL24045.D2

Alimentatore DIMMERABILE
DALI2 e PUSH
Morsetti a pressione protetti, IP20
Vin 220-240Vac
Dimensioni mm 187x45x31H

24Vdc - 45W

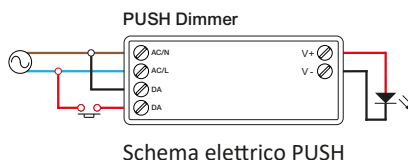
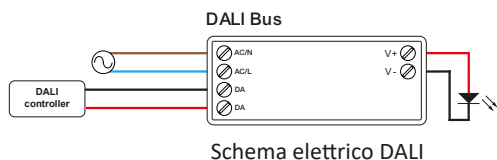
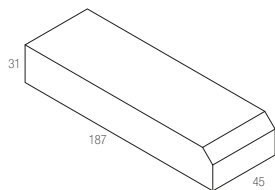

CODICE	DESCRIZIONE	TENSIONE COSTANTE
--------	-------------	-------------------

AL24060.SD2

Alimentatore DIMMERABILE
DALI2 e PUSH
Morsetti a pressione protetti, IP20
Vin 220-240Vac
Dimensioni mm 362x30x21H

24Vdc - 60W

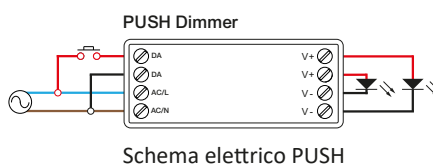
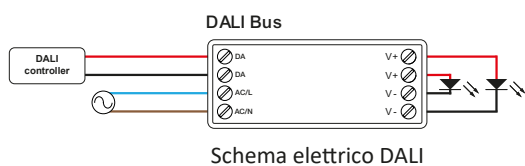
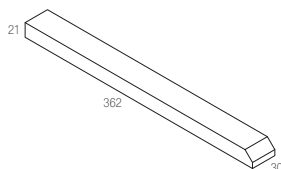

CODICE	DESCRIZIONE	TENSIONE COSTANTE
--------	-------------	-------------------

AL24080.D2

Alimentatore DIMMERABILE
DALI2 e PUSH
Morsetti a pressione protetti, IP20
Vin 220-240Vac
Dimensioni mm 290x45x31H

24Vdc - 80W

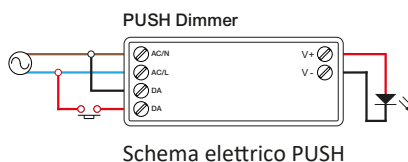
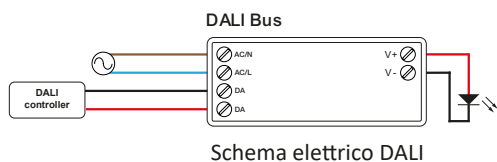
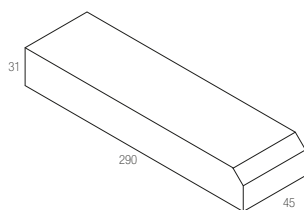

TENSIONE COSTANTE 24Vdc DALI2 E PUSH

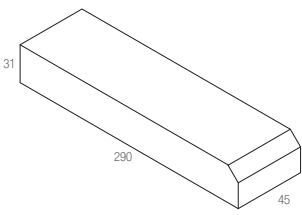
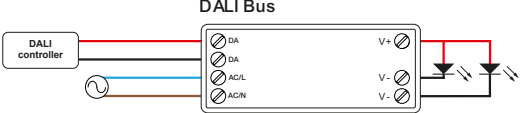
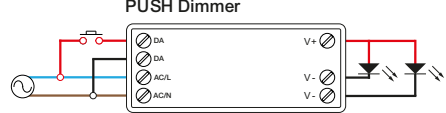
CODICE	DESCRIZIONE	TENSIONE COSTANTE
AL24150.D2	Alimentatore DIMMERABILE DALI2 e PUSH Morsetti a pressione protetti, IP20 Vin 220-240Vac Dimensioni mm 290x45x31H	24Vdc - 150W
		
<div style="display: flex; justify-content: space-around;"> <div style="text-align: center;"> <p>DALI Bus</p>  <p>Schema elettrico DALI</p> </div> <div style="text-align: center;"> <p>PUSH Dimmer</p>  <p>Schema elettrico PUSH</p> </div> </div>		

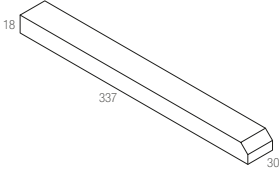
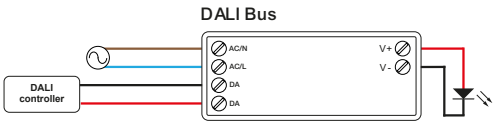
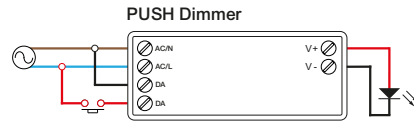
CODICE	DESCRIZIONE	TENSIONE COSTANTE
AL24150.SD2	Alimentatore DIMMERABILE DALI2 e PUSH Morsetti a pressione protetti, IP20 Vin 220-240Vac Dimensioni mm 337x30x18H	24Vdc - 150W
		
<div style="display: flex; justify-content: space-around;"> <div style="text-align: center;"> <p>DALI Bus</p>  <p>Schema elettrico DALI</p> </div> <div style="text-align: center;"> <p>PUSH Dimmer</p>  <p>Schema elettrico PUSH</p> </div> </div>		

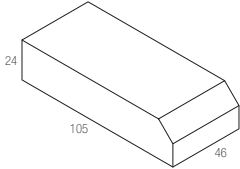
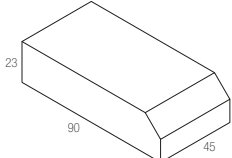
CODICE	DESCRIZIONE	CORRENTE COSTANTE	TENSIONE COSTANTE
L1241	<p>Alimentatore per illuminazione d'emergenza con accensione istantanea alla mancanza di rete.</p> <p>Il dispositivo ha un funzionamento combinato per l'accensione sia in luce continua sia in emergenza.</p> <p>Idonei per LED di potenza (max 4W) o moduli LED (12Vdc).</p> <p>Dimensioni Alimentatore mm 105x46x24H Dimensioni Batteria mm 90x45x23H</p>	<p>1W 350mA 4h autonomia</p> <p>2W 350mA 3h autonomia</p> <p>3W 350mA 2h autonomia</p>	<p>12Vdc - 3,6W 1h autonomia</p> <p>12Vdc - 1,8W 2h autonomia</p> <p>12Vdc - 1,2W 3h autonomia</p>
<p>Alimentatore</p> 			
<p>Batteria</p> 			

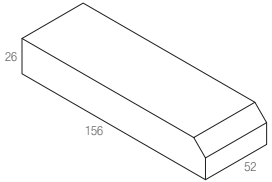
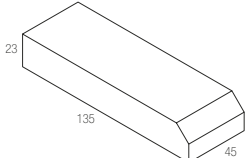
CODICE	DESCRIZIONE	POSIZIONE DIP-SWITCH A	POSIZIONE DIP-SWITCH B
EL6171	<p>Alimentatore per illuminazione di sola emergenza con accensione istantanea alla mancanza di rete.</p> <p>Il dispositivo funziona in luce continua solo se abbinato ad alimentatori dimmerabili. Versione regolabile con DIP-SWITCH, per LED di potenza a 350mA o moduli LED A 12Vdc-24Vdc.</p> <p>Durata batteria 1h.</p> <p>Dimensioni Alimentatore mm 156x52x26H Dimensioni Batteria mm 135x45x23H</p>	12Vdc - 24W 350mA	24Vdc - 48W 350mA
<p>Alimentatore</p> 			
<p>Batteria</p> 			

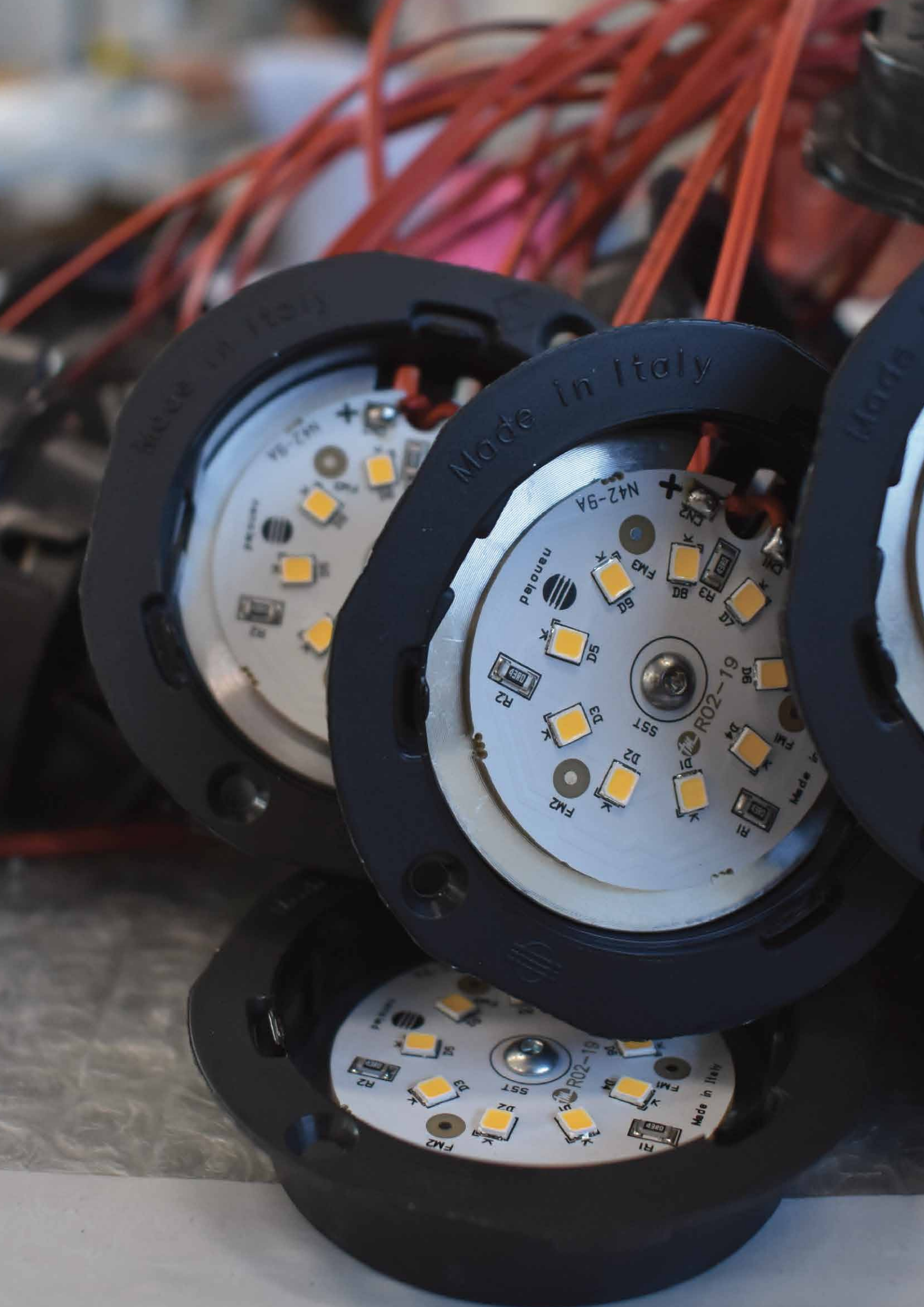

SISTEMI DI CONNESSIONE

COLLEGAMENTO IN SERIE	244
COLLEGAMENTO IN PARALLELO	245
COLLEGAMENTO SERIE - PARALLELO	246
COLLEGAMENTO RGB	247

ACCESSORI PER COLLEGAMENTO IN SERIE

Box di connessione in SERIE esclusivamente per LED di potenza, adatti per facilitare l'installazione e rispettare la corretta polarità. Disponibili in tre versioni a tre, quattro e sei ingressi. È inoltre possibile la connessione fra box per espandere l'impianto. Installazione in ambienti interni, cavi di collegamento 200mm, corrente massima 2,5A.

CNL/03

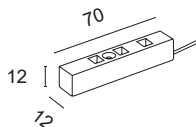

Box di connessione in SERIE esclusivamente per LED di potenza a tre ingressi. Se gli ingressi del Box non sono tutti utilizzati è obbligatorio il PONTE DI CHIUSURA per chiudere il circuito.

CNL/03J

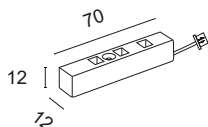

Box di connessione in SERIE esclusivamente per LED di potenza a tre ingressi con connettore su cavo per connessione su altro Box. Se gli ingressi del Box non sono tutti utilizzati è obbligatorio il PONTE DI CHIUSURA per chiudere il circuito.

CNL/04

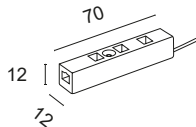

Box di connessione in SERIE esclusivamente per LED di potenza a quattro ingressi. Se gli ingressi del Box non sono tutti utilizzati è obbligatorio il PONTE DI CHIUSURA per chiudere il circuito.

CNL/04J

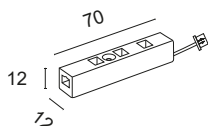

Box di connessione in SERIE esclusivamente per LED di potenza a quattro ingressi con connettore su cavo per connessione su altro Box. Se gli ingressi del Box non sono tutti utilizzati è obbligatorio il PONTE DI CHIUSURA per chiudere il circuito.

CNL/06

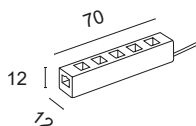

Box di connessione in SERIE esclusivamente per LED di potenza a sei ingressi. Se gli ingressi del Box non sono tutti utilizzati è obbligatorio il PONTE DI CHIUSURA per chiudere il circuito.

CNL/06J

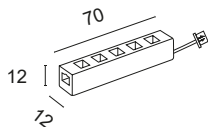

Box di connessione in SERIE esclusivamente per LED di potenza a sei ingressi con connettore su cavo per connessione su altro Box. Se gli ingressi del Box non sono tutti utilizzati è obbligatorio il PONTE DI CHIUSURA per chiudere il circuito.

P300



Ponte di chiusura da utilizzare obbligatoriamente se gli ingressi del Box non sono tutti utilizzati dai LED.

ESEMPIO DI UTILIZZO CON BOX SINGOLO

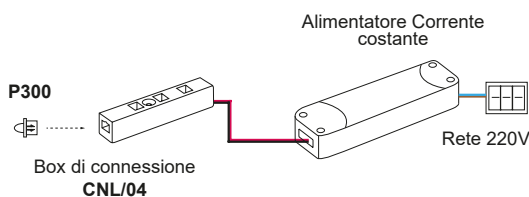

ESEMPIO DI UTILIZZO CON BOX MULTIPLI

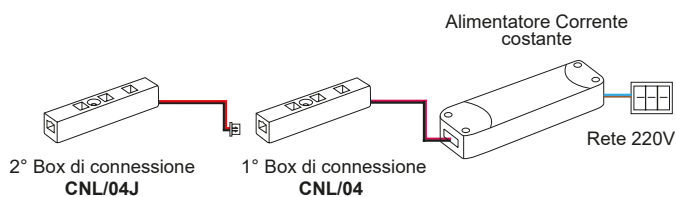

P300

Ponte di chiusura da utilizzare obbligatoriamente se gli ingressi del Box non sono tutti utilizzati dai LED.

ATTENZIONE

È inoltre possibile la connessione fra Box per espandere l'impianto. Per collegare i Box fra loro occorre tenere presente che un ingresso del primo Box sarà occupato dal connettore di collegamento del secondo Box.

ESEMPIO

Utilizzando come primo Box un CNL/04 e come secondo Box un CNL/04J non si avranno in totale otto ingressi, ma sette.

ACCESSORI PER COLLEGAMENTO IN PARALLELO

Box di connessione in PARALLELO esclusivamente per Microspot modello ALGOL o spezzoni di strip LED monocromatiche. Il box è adatto per facilitare l'installazione e rispettare la corretta polarità. Disponibile nella versione a sei ingressi. È possibile connettere più box allo stesso alimentatore per espandere l'impianto. Installazione in ambienti interni, cavi di collegamento 200mm, corrente massima 2,5A.

CNP

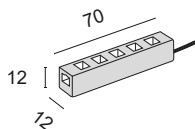

Box di connessione in PARALLELO esclusivamente per Microspot modello ALGOL o spezzoni di strip LED monocromatiche. Il PONTE DI CHIUSURA circuito non è necessario.

ESEMPIO DI UTILIZZO CON BOX SINGOLO

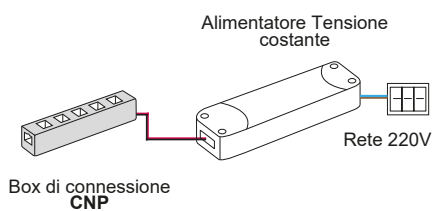

ESEMPIO DI UTILIZZO CON BOX MULTIPLI

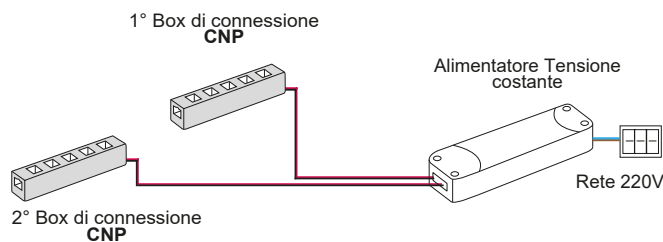

ACCESSORI PER COLLEGAMENTO IN SERIE-PARALLELO

Box di connessione in SERIE-PARALLELO esclusivamente per Microspot modello DUST e SKY. I box sono obbligatori per l'installazione ed il funzionamento dei faretti. Disponibili nella versione a sei ingressi. È possibile l'utilizzo di un box moltiplicatore per espandere l'impianto.

Installazione in ambienti interni, cavi di collegamento 200mm, corrente massima 2,5A.

CNTG

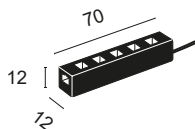

Box obbligatorio per la connessione in SERIE-PARALLELO dei Microspot DUST e SKY. Al box si possono connettere esclusivamente tre o sei Microspot.

CNTG/J

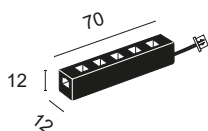

Box obbligatorio per la connessione in SERIE-PARALLELO dei Microspot DUST e SKY. Al box si possono connettere esclusivamente tre o sei Microspot. Il box è dotato di connettore per moltiplicatore.

CNTG/M

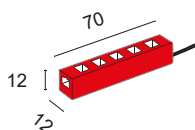

Box moltiplicatore per espansione impianti con Microspot DUST e SKY. Al box possono essere connessi fino a sei box CNTG/J.

ESEMPIO DI UTILIZZO CON BOX SINGOLO

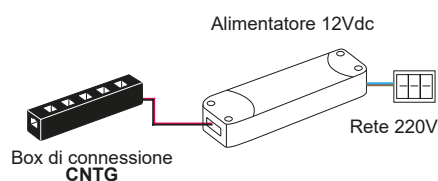

ESEMPIO DI UTILIZZO CON BOX MULTIPLI

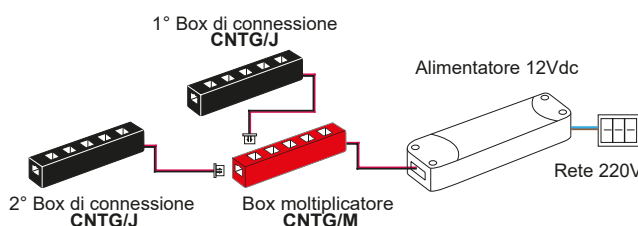

CNTG/18

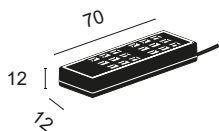

Box obbligatorio per la connessione in SERIE-PARALLELO dei Microspot DUST e SKY. Al box si possono connettere esclusivamente tre Microspot o multipli di tre.

CNTG/18J

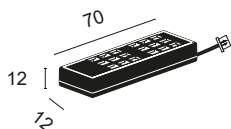

Box obbligatorio per la connessione in SERIE-PARALLELO dei Microspot DUST e SKY. Al box si possono connettere esclusivamente tre Microspot o multipli di tre. Il box è dotato di connettore per moltiplicatore.

CNTG/M

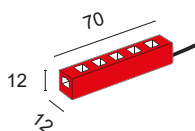

Box moltiplicatore per espansione impianti con Microspot DUST e SKY. Al box possono essere connessi fino a sei box CNTG/18J.

ESEMPIO DI UTILIZZO CON BOX SINGOLO

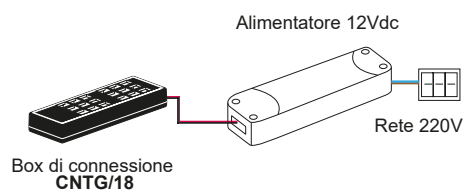

ESEMPIO DI UTILIZZO CON BOX MULTIPLI

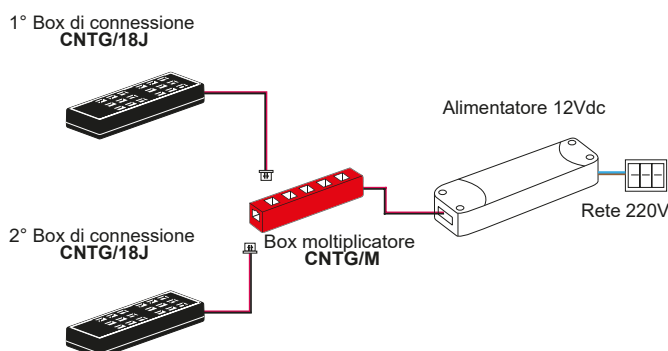

ACCESSORI PER COLLEGAMENTO RGB

Box di connessione esclusivamente per Microspot modello SKY RGB, ALGOL RGB e HALLEY RGB. I box sono obbligatori per l'installazione ed il funzionamento dei faretti. Disponibili nella versione a sei ingressi. È possibile l'utilizzo di un box moltiplicatore per espandere l'impianto.

Installazione in ambienti interni, cavi di collegamento 200mm, corrente massima 2,5A.

CNL/RGB

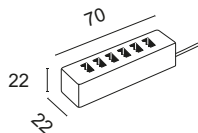

Box obbligatorio per la connessione dei Microspot SKY RGB, ALGOL RGB e HALLEY RGB. Sullo stesso box si possono connettere da uno a sei Microspot.

CNL/RGBJ

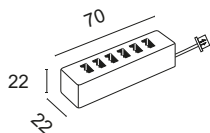

Box obbligatorio per la connessione dei Microspot SKY RGB, ALGOL RGB e HALLEY RGB. Sullo stesso box si possono connettere da uno a sei Microspot. Il box è dotato di connettore per moltiplicatore.

CNL/RGBM

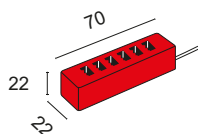

Box moltiplicatore per espansione impianti con Microspot SKY RGB, ALGOL RGB e HALLEY RGB. A questo box possono essere collegati fino a sei box CNL/RGBJ.

ESEMPIO DI UTILIZZO CON BOX SINGOLO

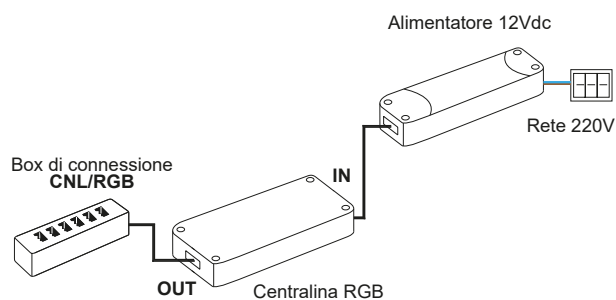

ESEMPIO DI UTILIZZO CON BOX MULTIPLI

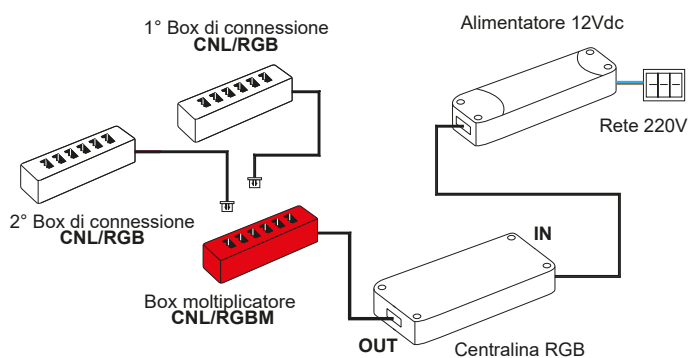



SISTEMI DI CONTROLLO

CENTRALINA SK-V1	250
CENTRALINA RF.001	251
CENTRALINA SR-1029	252
CENTRALINA RFL20K	253
CENTRALINA SR-1029W	254
CENTRALINA 1009FA3	255
CENTRALINA DLM1224-1CV	256
CENTRALINA MINI-1CV	257
CENTRALINA MINI-1CV-DALI	258
CENTRALINA MINI-1CV-CASAMBI	259
CENTRALINA LINE-5CV	260
CENTRALINA DLX1224-4CV-DALI	261
CENTRALINA LINE 5CV-CASAMBI	262
CENTRALINA DLC1248-1CC350	263
CENTRALINA DLC1248-1CC500	263
CENTRALINA DLX1224-4CC350	264
CENTRALINA DLX1224-4CC500	264
SENSORE VOLUMETRICO	265
SENSORE INFRAROSSI	265
SENSORE TOUCH	265
SENSORE TOUCH MINI	266
SENSORE TOUCH DIMMER	266
SENSORE MINI MOTION DETECTOR	267
SENSORE TOUCH SENSOR SWITCH	267
SENSORE IR SENSOR SWITCH	267

Centralina SK-V1

Centralina professionale multifunzione con regolazione PUSH o radiocomando per strip monocromatiche. Funzione memoria attiva. Per espandere l'impianto è possibile abbinare un telecomando o un pulsante a più centraline.

Tensione di alimentazione: $V_{in} = V_{out} - 5 \dots 36Vdc$

Corrente in uscita: $1x8A - 5 \dots 36Vdc$

Potenza nominale: $40W@5Vdc - 96W@12Vdc - 192W@24Vdc - 288W@36Vdc$

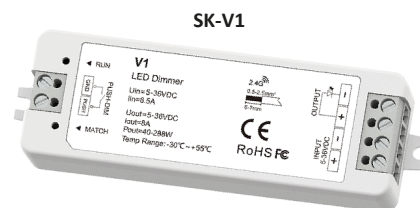
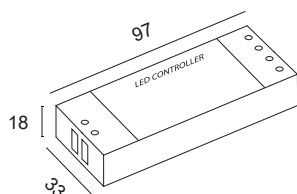

SK-V1

SK-R11

Radiocomando per LED monocromatici
Radiocomando con base magnetica o a vite per accensione regolazione e spegnimento.



SK-R1-1W

Radiocomando per LED bianco dinamico
Radiocomando Touch tondo bianco con base magnetica o a vite per accensione regolazione e spegnimento.



ESEMPIO CONTROLLO STRIP LED MONOCROMATICHE CON UNA CENTRALINA

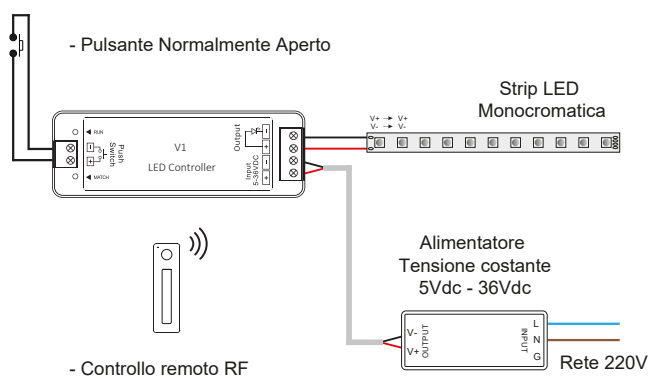

ESEMPIO CONTROLLO STRIP LED MONOCROMATICHE CON DUE CENTRALINE

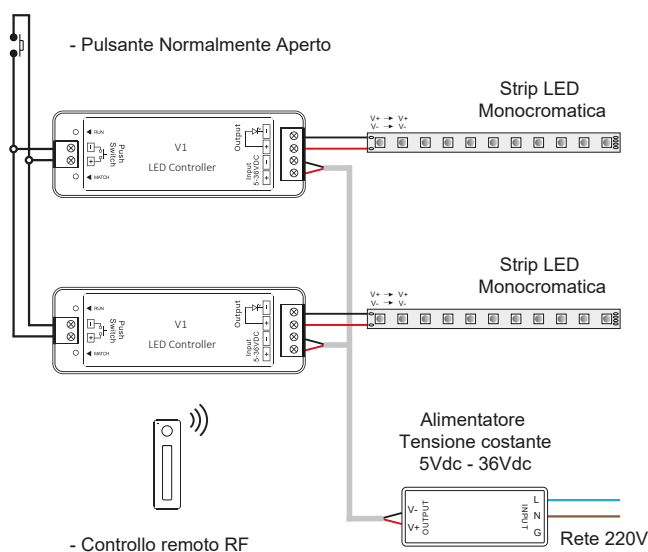

Centralina RF.001

Centralina a un canale per il controllo in tensione costante a 12Vdc o 24Vdc di strip LED monocromatiche con radiocomando incluso. Funzione on/off, dimmer e memoria attiva. Possibilità di espandere l'impianto con un massimo di nove amplificatori RF.AMF. Installazione in ambienti interni non schermati.

Tensione di alimentazione: $V_{in} = V_{out} - 12/24Vdc$

Corrente in uscita: 8A - 12/24Vdc

Potenza nominale: 96W@12Vdc - 192W@24Vdc

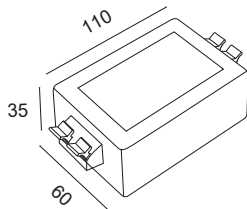

ESEMPIO CONTROLLO STRIP LED MONOCROMATICA

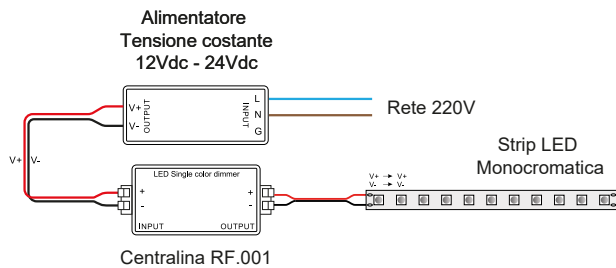

ESEMPIO CONTROLLO STRIP LED MONOCROMATICO CON AMPLIFICATORE RF.AMF

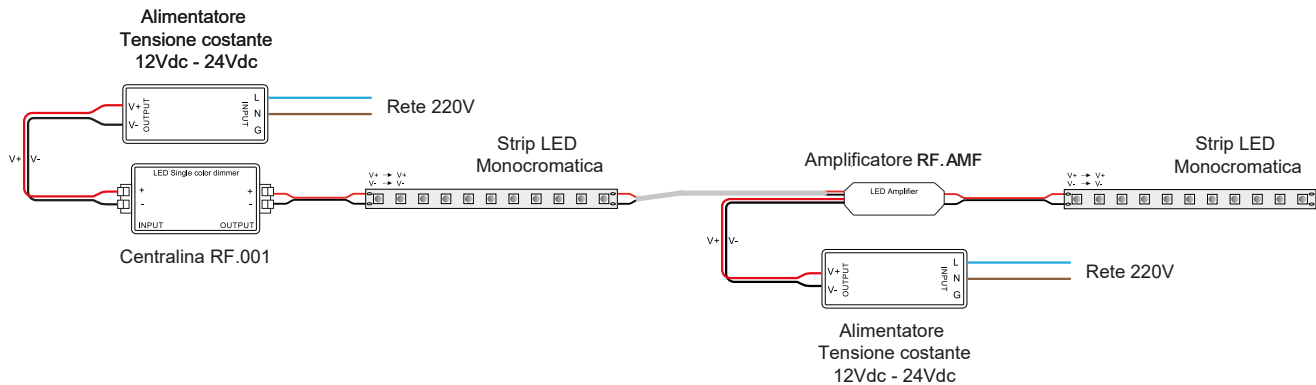

Centralina SR-1029

Centralina professionale a tre canali per il controllo in tensione costante 12Vdc o 24Vdc di strip LED monocromatiche, bianco dinamico o RGB. Sistema di accoppiamento fra centraline e radiocomandi semplice ed intuitivo. Per espandere l'impianto è possibile abbinare un radiocomando a più centraline. Installazione in ambienti interni non schermati. Funzione memoria attiva.

Tensione di alimentazione: $V_{in} = V_{out} - 12/24Vdc$

Corrente in uscita: $3 \times 5A - 12/24Vdc$

Potenza nominale: $3 \times 60W@12Vdc - 3 \times 120W@24Vdc$

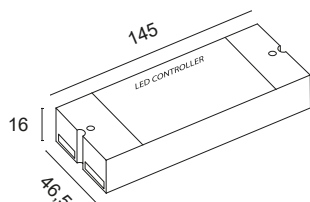

SR-1029

SR-2839

Radiocomando per LED monocromatici
 Selezione e controllo dell'intensità luminosa rapida e precisa attraverso mini pannello touch rotondo.
 Possibilità di memorizzare due scenari predefiniti.
 Controllo dell'intensità luminosa anche tramite quattro tasti preimpostati: 25%, 50%, 75% o 100%.
 Possibilità di accoppiare lo stesso radiocomando a più centraline.
 Distanza massima di funzionamento 20 metri.



SR-2839CCT

Radiocomando per LED bianco dinamico
 Selezione e regolazione della temperatura colore rapida e precisa attraverso mini pannello touch rotondo.
 Regolazione dell'intensità luminosa tramite due tasti.
 Controllo dell'intensità luminosa anche tramite quattro tasti preimpostati: 25%, 50%, 75% o 100%.
 Possibilità di memorizzare due scenari predefiniti.
 Possibilità di accoppiare lo stesso radiocomando a più centraline.
 Distanza massima di funzionamento 20 metri.



SR-2839RGB

Radiocomando per LED RGB
 Selezione e regolazione dei colori colore rapida e precisa attraverso mini pannello touch rotondo.
 Regolazione dell'intensità luminosa del colore scelto tramite singolo tasto.
 Regolazione dell'intensità luminosa dei colori primari tramite tre tasti.
 Scelta scenari preimpostati tramite singolo tasto.
 Possibilità di regolare la velocità degli scenari.
 Possibilità di accoppiare lo stesso radiocomando a più centraline.
 Distanza massima di funzionamento 20 metri.



ESEMPIO CONTROLLO STRIP LED MONOCROMATICA

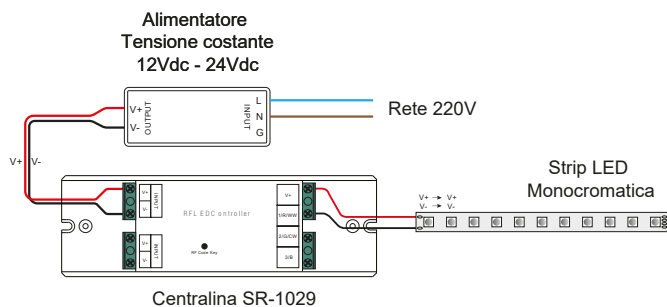

ESEMPIO CONTROLLO STRIP LED BIANCO DINAMICO

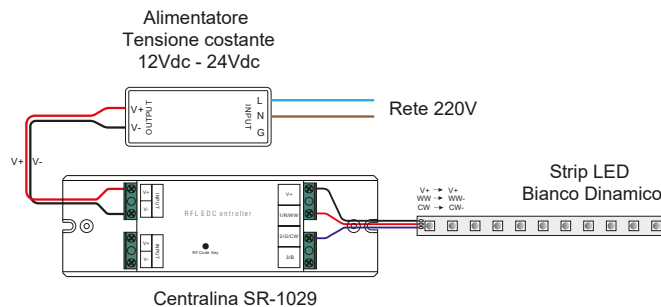

ESEMPIO CONTROLLO STRIP LED RGB

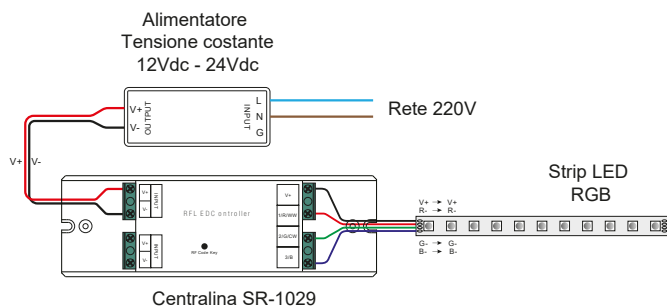

Centralina RFL20K

Centralina a tre canali per il controllo in tensione costante a 12Vdc o 24Vdc di strip LED RGB con radiocomando incluso. Funzione on/off, dimmer, scelta dei colori, scelta velocità degli scenari e memoria attiva. Possibilità di espandere l'impianto con un massimo di nove amplificatori RGB.AMF. Installazione in ambienti interni non schermati.

Tensione di alimentazione: $V_{in} = V_{out} - 12/24Vdc$

Corrente in uscita: 18A - 12/24Vdc

Potenza nominale: 216W@12Vdc - 432W@24Vdc

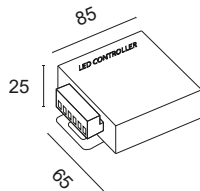

ESEMPIO CONTROLLO STRIP LED RGB

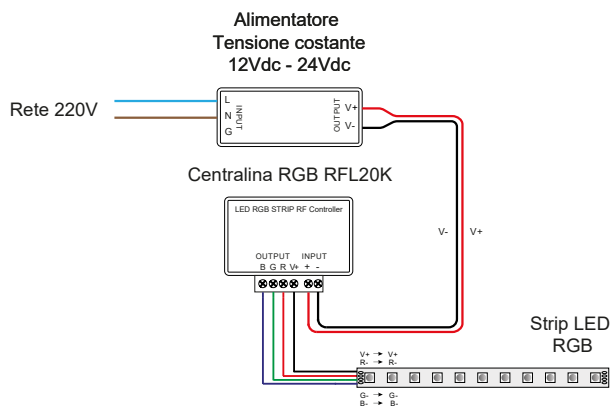

ESEMPIO CONTROLLO STRIP LED RGB CON AMPLIFICATORE

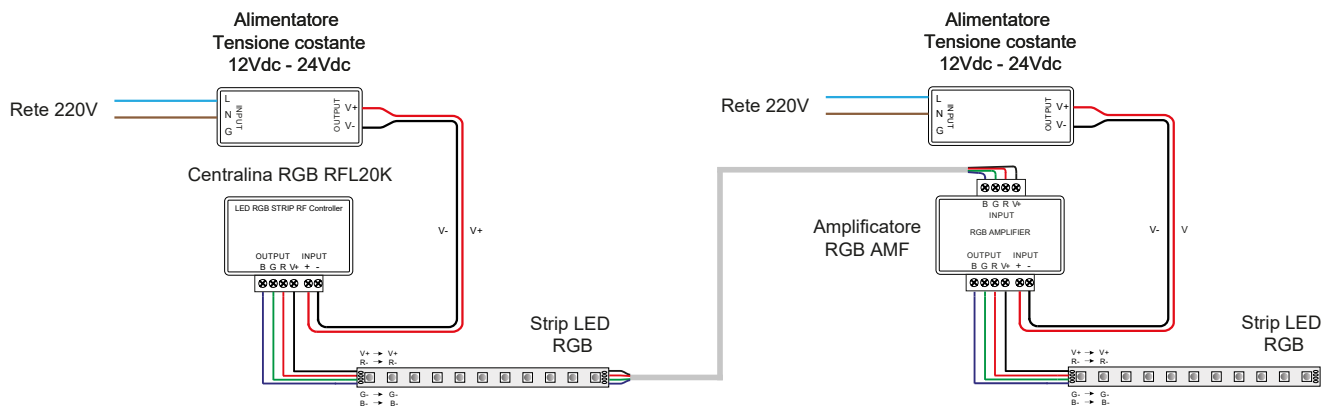

Centralina SR-1029W

Centralina professionale a quattro canali per il controllo in tensione costante a 24Vdc di strip LED RGBW. Sistema di accoppiamento fra centraline e radiocomandi semplice ed intuitivo. Per espandere l'impianto è possibile abbinare un radiocomando a più centraline. Installazione in ambienti interni non schermati. Funzione memoria attiva.

Tensione di alimentazione: $V_{in} = V_{out} - 12/24Vdc$

Corrente in uscita: $3x5A - 12/24Vdc$

Potenza nominale: $3x60W@12Vdc - 3x120W@24Vdc$

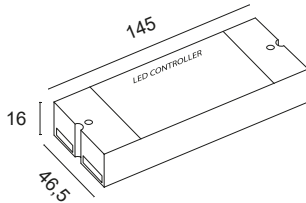

SR-2839RGBW Radiocomando per LED RGBW



Selezione e regolazione dei colori colore rapida e precisa attraverso mini pannello touch rotondo.
Regolazione dell'intensità luminosa del colore scelto tramite singolo tasto.
Regolazione dell'intensità luminosa dei colori primari tramite tre tasti.
Possibilità di memorizzare due scenari predefiniti.
Possibilità di regolare la velocità degli scenari.
Possibilità di accoppiare lo stesso radiocomando a più centraline.
Distanza massima di funzionamento 20 metri.

ESEMPIO CONTROLLO STRIP LED RGBW

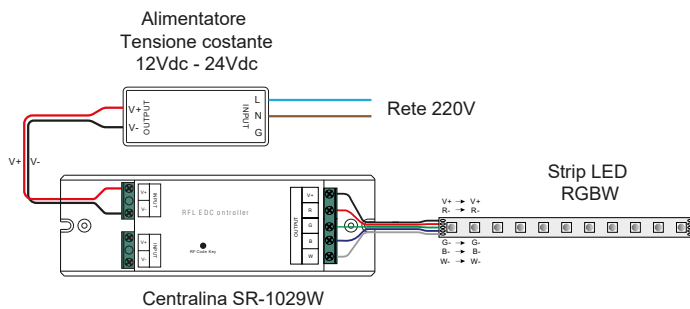

Centralina SR-1009FA3

Centralina professionale a quattro canali per il controllo in corrente costante 350mA di LED di potenza monocromatici, bianco dinamico o RGB. Sistema di accoppiamento fra centraline e radiocomandi semplice ed intuitivo. Per espandere l'impianto è possibile abbinare un radiocomando a più centraline. Installazione in ambienti interni non schermati. Funzione memoria attiva.

Tensione di alimentazione: $V_{in} = V_{out} - 12/24Vdc$

Corrente in uscita: $4 \times 350mA - 12/24Vdc$

Potenza nominale: $4 \times 4,2W @ 12Vdc - 4 \times 8,4W @ 24Vdc$

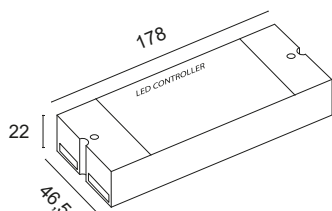

SR-2819SDIM Radiocomando per LED monocromatici



Selezione e controllo dell'intensità luminosa rapida e precisa attraverso mini pannello touch rotondo. Possibilità di memorizzare tre scenari predefiniti. Controllo dell'intensità luminosa anche tramite quattro tasti preimpostati: 25%, 50%, 75% o 100%. Possibilità di accoppiare lo stesso radiocomando a più centraline. Distanza massima di funzionamento 20 metri.

SR-2819SCCT Radiocomando per LED bianco dinamico



Selezione e regolazione della temperatura colore rapida e precisa attraverso mini pannello touch rotondo. Regolazione dell'intensità luminosa tramite due tasti. Controllo dell'intensità luminosa anche tramite quattro tasti preimpostati: 25%, 50%, 75% o 100%. Possibilità di memorizzare tre scenari predefiniti. Possibilità di accoppiare lo stesso radiocomando a più centraline. Distanza massima di funzionamento 20 metri.

SR-2819S Radiocomando per LED RGB



Selezione e regolazione dei colori colore rapida e precisa attraverso mini pannello touch rotondo. Regolazione dell'intensità luminosa del colore scelto tramite singolo tasto. Regolazione dell'intensità luminosa dei colori primari tramite tre tasti. Scelta scenari preimpostati tramite singolo tasto. Possibilità di regolare la velocità degli scenari, Possibilità di accoppiare lo stesso radiocomando a più centraline. Distanza massima di funzionamento 20 metri.

ESEMPIO CONTROLLO SPOT LED MONOCROMATICA

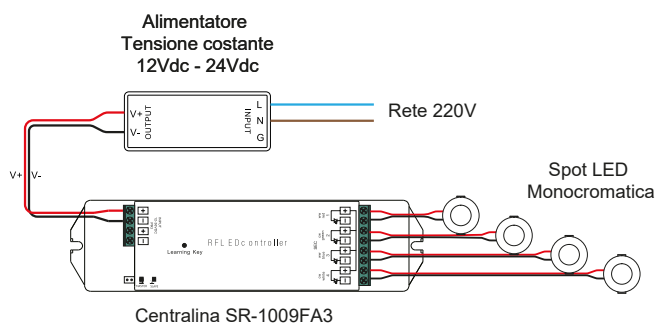

ESEMPIO CONTROLLO SPOT LED BIANCO DINAMICO

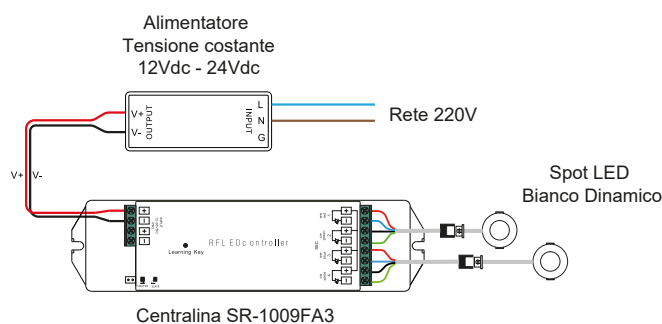

ESEMPIO CONTROLLO SPOT LED RGB

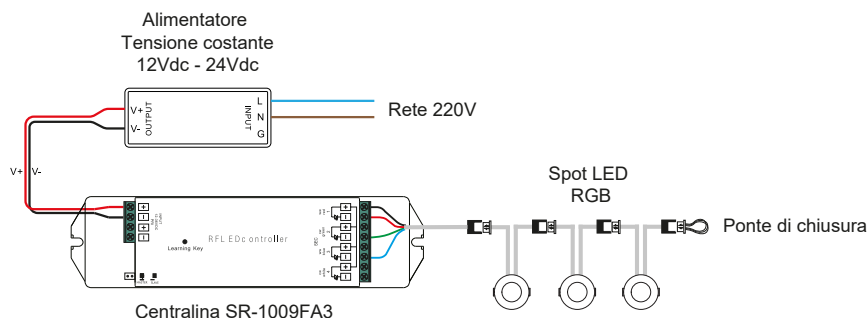

Centralina DLM1224-1CV

Centralina di controllo a un canale con funzione ON/OFF e DIMMER in tensione costante 12Vdc o 24Vdc per LED monocromatici. Sistema di controllo tramite un pulsante normalmente aperto, segnale 0-10V / 1-10V o potenziometro. Possibilità di espandere l'impianto con l'utilizzo di ulteriori centraline. Installabile in ambienti interni non schermati. Funzione memoria attiva.

Tensione di alimentazione: $V_{in} = V_{out} - 12/24Vdc$

Corrente in uscita: 10A - 12/24Vdc

Potenza nominale: 120W@12Vdc - 240W@24Vdc

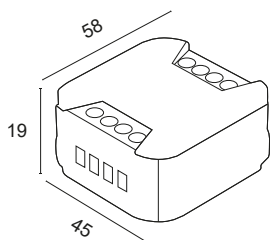

ESEMPIO CONTROLLO STRIP LED MONOCROMATICHE

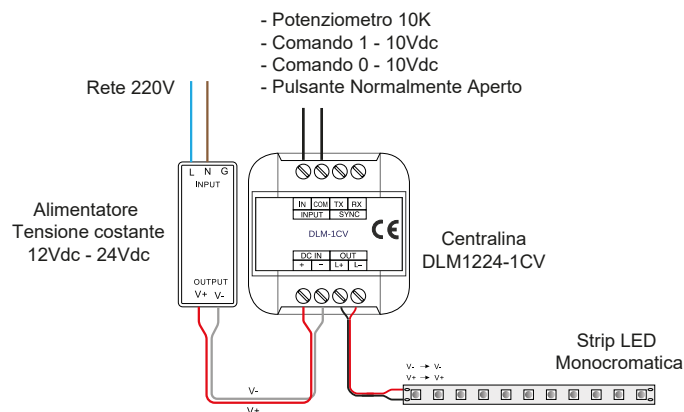

ESEMPIO CONTROLLO STRIP LED MONOCROMATICHE CON AMPLIFICATORE

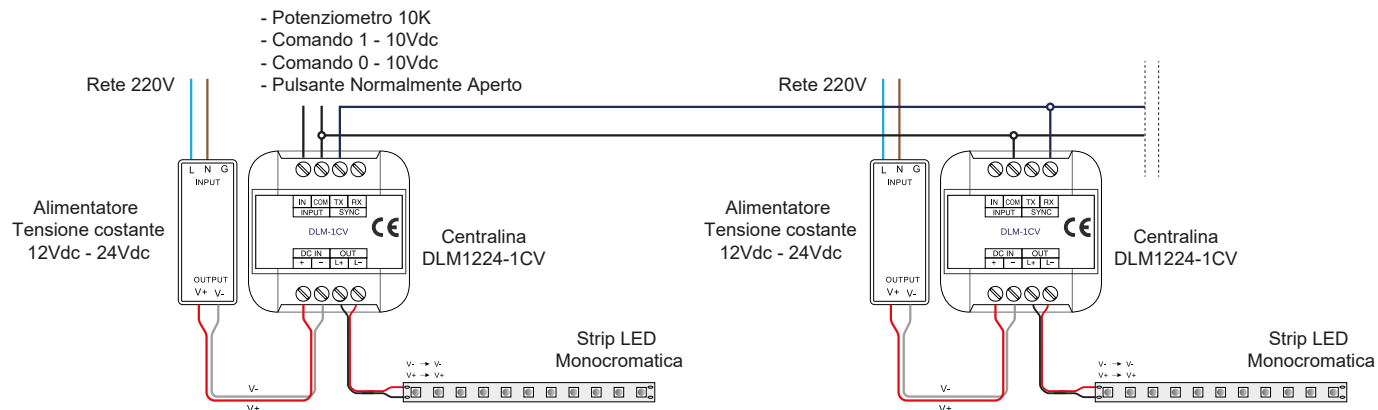

Centralina MINI-1CV

Centralina di controllo a un canale con funzione ON/OFF e DIMMER in tensione costante 12Vdc o 24Vdc per LED monocromatici. Sistema di controllo tramite un pulsante normalmente aperto, segnale 0-10V / 1-10V o potenziometro. Possibilità di espandere l'impianto con l'utilizzo di ulteriori centraline. Installabile in ambienti interni non schermati. Funzione memoria attiva. Con l'applicazione mobile LightApp è possibile configurare, frequenza di dimmerazione, curva di dimmerazione, livello di luminosità e scenari o animazioni dinamiche.

Tensione di alimentazione: $V_{in} = V_{out} - 12/24Vdc$

Corrente in uscita: 12A - 12/24Vdc

Potenza nominale: 144W@12Vdc - 288W@24Vdc

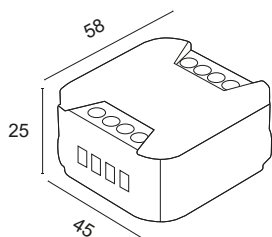

ESEMPIO CONTROLLO STRIP LED MONOCROMATICHE

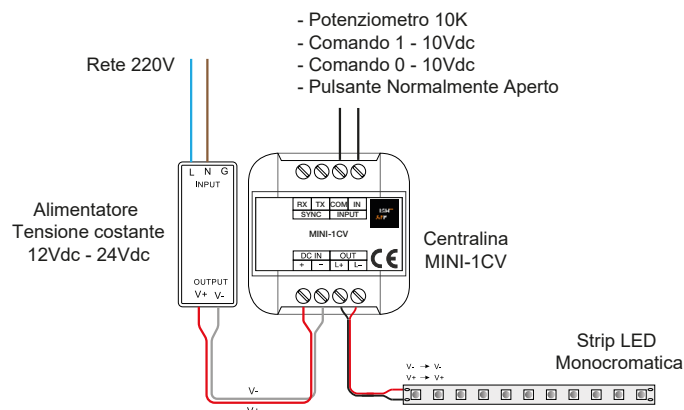

ESEMPIO CONTROLLO STRIP LED MONOCROMATICHE CON AMPLIFICATORE

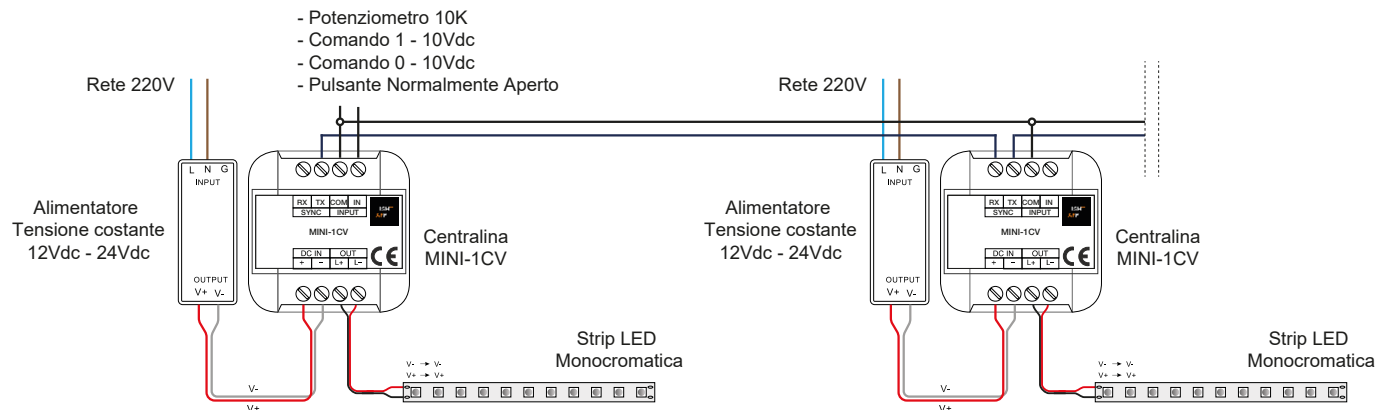

Centralina MINI-1CV-DALI

Centralina di controllo a un canale con funzione ON/OFF e DIMMER in tensione costante 12Vdc o 24Vdc per LED monocromatici. Sistema di controllo DALI o tramite un pulsante normalmente aperto, segnale 0-10V / 1-10V o potenziometro. Installabile in ambienti interni non schermati. Funzione memoria attiva. Con l'applicazione mobile LightApp è possibile configurare frequenza di dimmerazione, curva di dimmerazione, livello di luminosità e scenari o animazioni dinamiche.

Tensione di alimentazione: $V_{in} = V_{out} - 12/24Vdc$

Corrente in uscita: 10A - 12/24Vdc

Potenza nominale: 120W@12Vdc - 240W@24Vdc

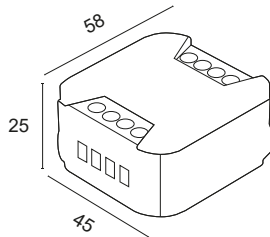

ESEMPIO CONTROLLO STRIP LED MONOCROMATICHE

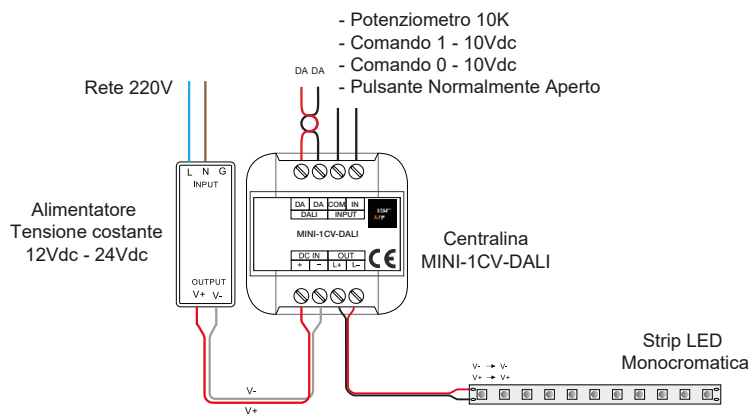

Centralina MINI-1CV-CASAMBI

Centralina di controllo a un canale con funzione ON/OFF e DIMMER in tensione costante 12Vdc o 24Vdc per LED monocromatici. Sistema di controllo CASAMBI o tramite un pulsante normalmente aperto. Installabile in ambienti interni non schermati. Funzione memoria attiva. Con l'applicazione CASAMBI è possibile effettuare da semplici regolazioni di luminosità a sistemi di controllo dell'illuminazione più complessi, grazie alla creazione di molteplici scenari, animazioni, timer, controlli della luce diurna ecc.

Tensione di alimentazione: $V_{in} = V_{out} - 12/24Vdc$

Corrente in uscita: 12A - 12/24Vdc

Potenza nominale: 144W@12Vdc - 288W@24Vdc

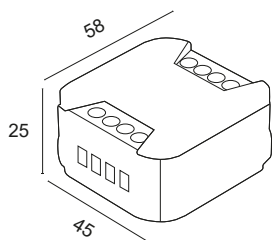

MINI-1CV-CASAMBI



ESEMPIO CONTROLLO STRIP LED MONOCROMATICHE

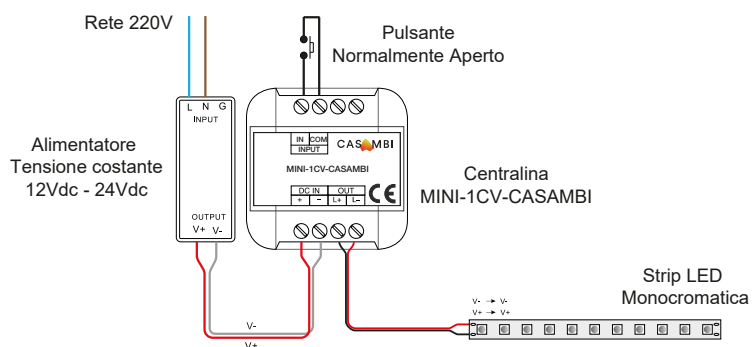

Centralina LINE-5CV

Centralina di controllo a cinque canali con funzione ON/OFF e DIMMER in tensione costante 12Vdc o 24Vdc per LED monocromatici, bianco dinamico, RGB o RGBW. Sistema di controllo tramite due pulsanti normalmente aperti. Installabile in ambienti interni non schermati. Possibilità di espandere l'impianto con l'utilizzo dell'amplificatore DLA1224-4CV. Funzione memoria attiva.

Tensione di alimentazione: $V_{in} = V_{out} - 12/24/48Vdc$

Corrente in uscita: 12A - 12/24/48Vdc

Potenza nominale: 144W@12Vdc - 288W@24Vdc - 576W@48Vdc

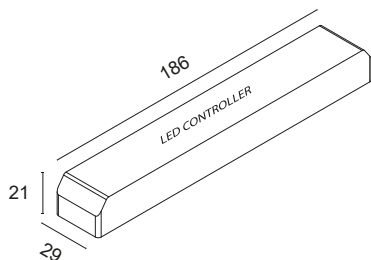

ESEMPIO CONTROLLO STRIP LED RGBW

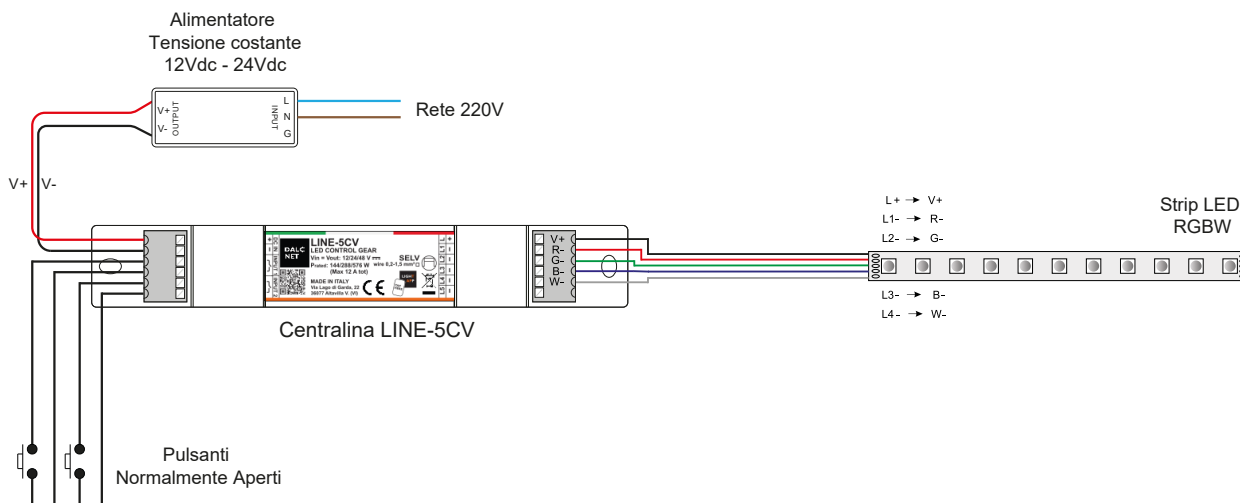

Centralina DLX1224-4CV-DALI

Centralina di controllo a quattro canali con funzione ON/OFF e DIMMER in tensione costante 12Vdc o 24Vdc per LED monocromatici, bianco dinamico, RGB o RGBW. Sistema di controllo DALI o tramite DIP-SWITCH. Installabile in ambienti interni non schermati. Possibilità di espandere l'impianto con l'utilizzo dell'amplificatore DLA1224-4CV. Funzione memoria attiva.

Tensione di alimentazione: $V_{in} = V_{out} - 12/24Vdc$

Corrente in uscita: 10A - 12/24Vdc

Potenza nominale: 120W@12Vdc - 240W@24Vdc

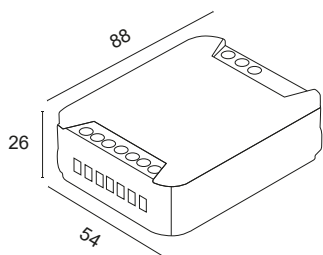

DLX1224-4CV-DALI



DLA1224-4CV



ESEMPIO CONTROLLO STRIP LED RGBW

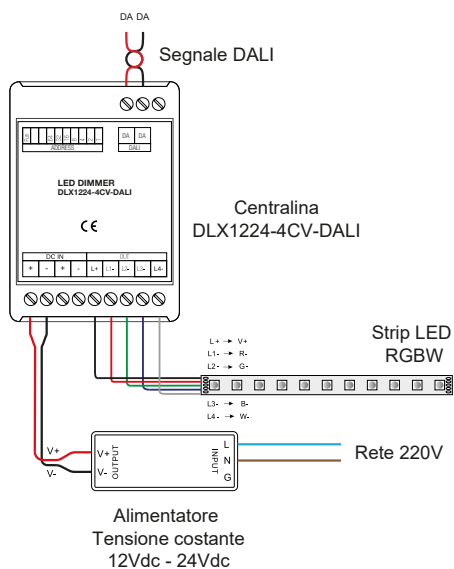

ESEMPIO CONTROLLO STRIP LED RGBW CON AMPLIFICATORE

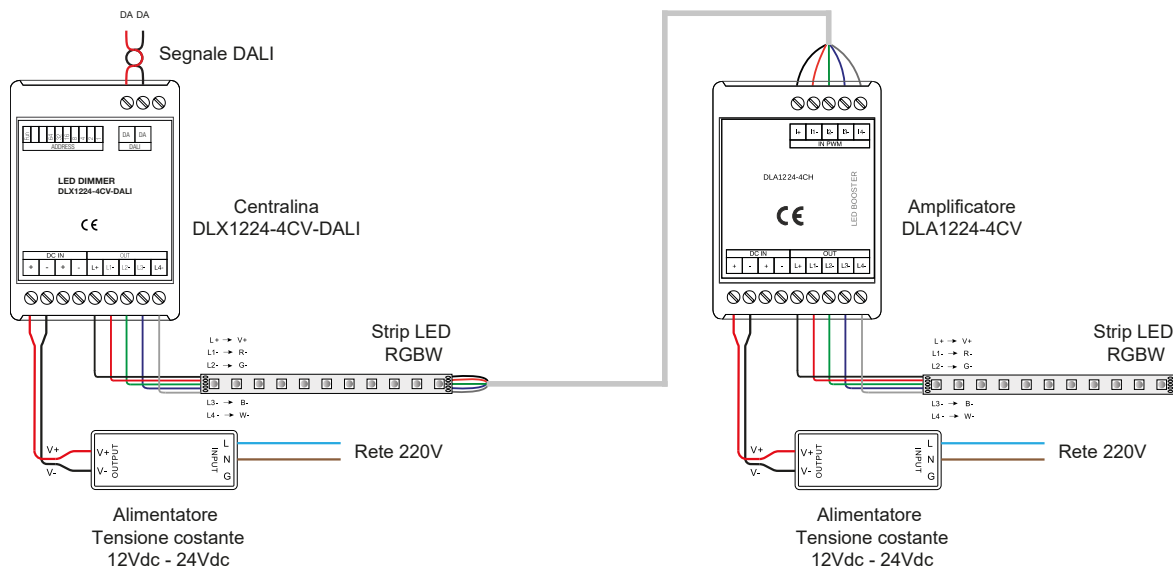

Centralina LINE-5CV-CASAMBI

Centralina di controllo a cinque canali con funzione ON/OFF e DIMMER in tensione costante 12Vdc o 24Vdc per LED monocromatici, bianco dinamico, RGB o RGBW. Sistema di controllo tramite due pulsanti normalmente aperti. Installabile in ambienti interni non schermati. Possibilità di espandere l'impianto con l'utilizzo dell'amplificatore DLA1224-4CV. Funzione memoria attiva. Con l'applicazione CASAMBI è possibile effettuare da semplici regolazioni di luminosità a sistemi di controllo dell'illuminazione più complessi, grazie alla creazione di molteplici scenari, animazioni, timer, controlli della luce diurna ecc.

Tensione di alimentazione: $V_{in} = V_{out} - 12/24/48Vdc$

Corrente in uscita: 12A - 12/24/48Vdc

Potenza nominale: 144W@12Vdc - 288W@24Vdc - 576W@48Vdc

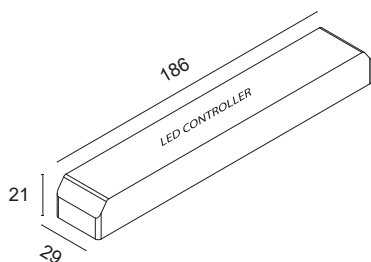

ESEMPIO CONTROLLO STRIP LED RGBW

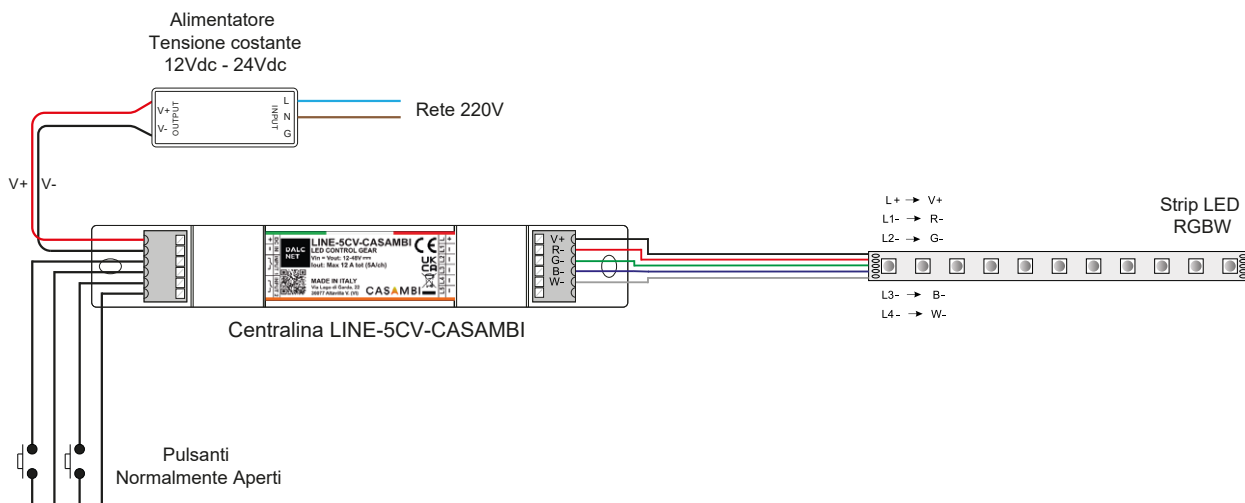

Centralina DLC1248-1CC350 Centralina DLC1248-1CC500

Centralina di controllo a un canale con funzione ON/OFF e DIMMER per LED in corrente costante 350mA o 500mA monocromatici. Sistema di controllo tramite un pulsante normalmente aperto. Possibilità di espandere l'impianto con l'utilizzo di amplificatori DLA1248-1CC350 o DLA1248-1CC500. Installabile in ambienti interni non schermati. Possibilità di funzione memoria.

Tensione di alimentazione: $V_{in} = 24V_{dc}$

Corrente in uscita: 350mA - 500mA

Potenza nominale: 8,4W@350mA Totali - 12W@500mA Totali

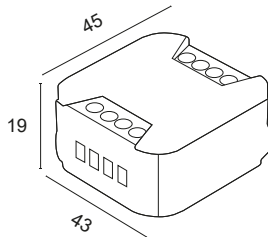

DLC1248-1CC350
DLC1248-1CC500



DLA1248-1CC350
DLA1248-1CC500



ESEMPIO CONTROLLO SPOT LED MONOCROMATICO

- Connected to 5V = MEMORY
- Connected to 5V = NO MEMORY

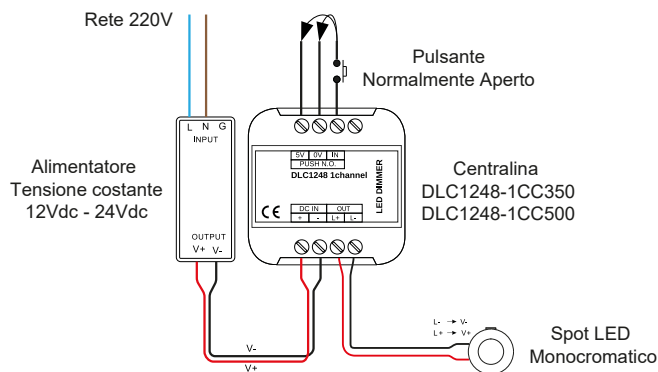

ESEMPIO CONTROLLO SPOT LED MONOCROMATICI CON AMPLIFICATORE

- Connected to 5V = MEMORY
- Connected to 5V = NO MEMORY

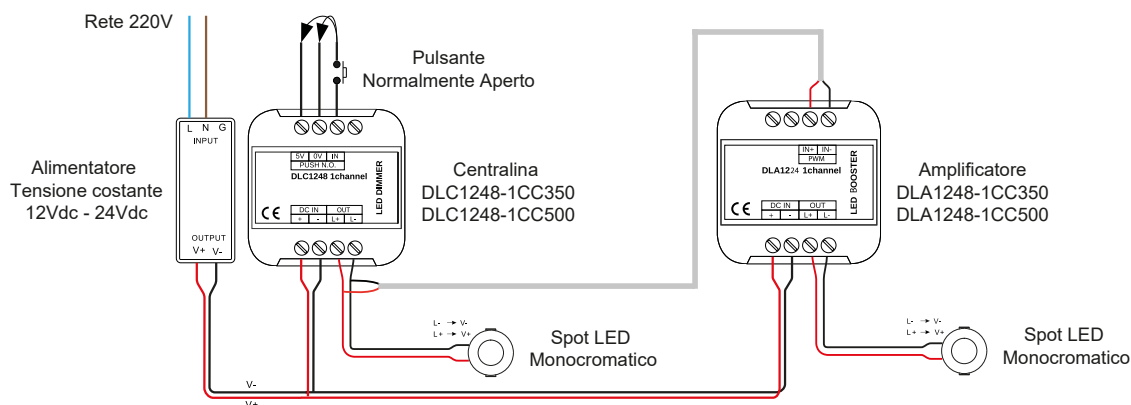

Centralina DLX1224-4CC350 Centralina DLX1224-4CC500

Centralina di controllo a quattro canali con funzione ON/OFF e DIMMER per LED in corrente costante 350mA o 500mA RGB. Sistema di controllo tramite due pulsanti normalmente aperti. Possibilità di espandere l'impianto con l'utilizzo di amplificatori DLA1224-4CC350 o DLA1224-4CC500. Installabile in ambienti interni non schermati. Possibilità di funzione memoria.

Tensione di alimentazione: $V_{in} = 24Vdc$

Corrente in uscita: 350mA - 500mA

Potenza nominale: 33,6W@350mA Totali - 48W@500mA Totali

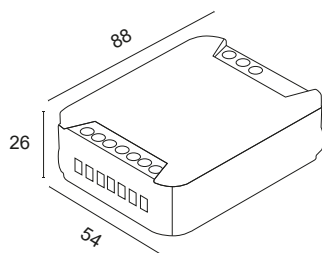

DLX1224-4CC350
DLX1224-4CC500



DLA1224-4CC350
DLA1224-4CC500



ESEMPIO CONTROLLO SPOT LED RGB

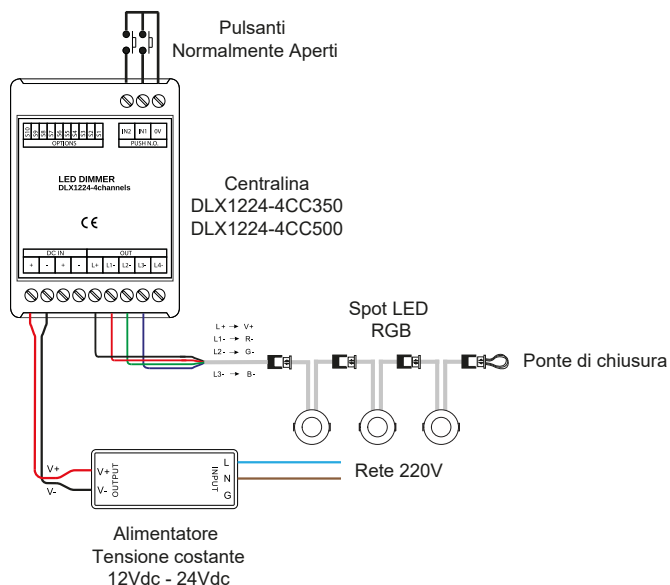

ESEMPIO CONTROLLO SPOT LED RGB CON AMPLIFICATORE

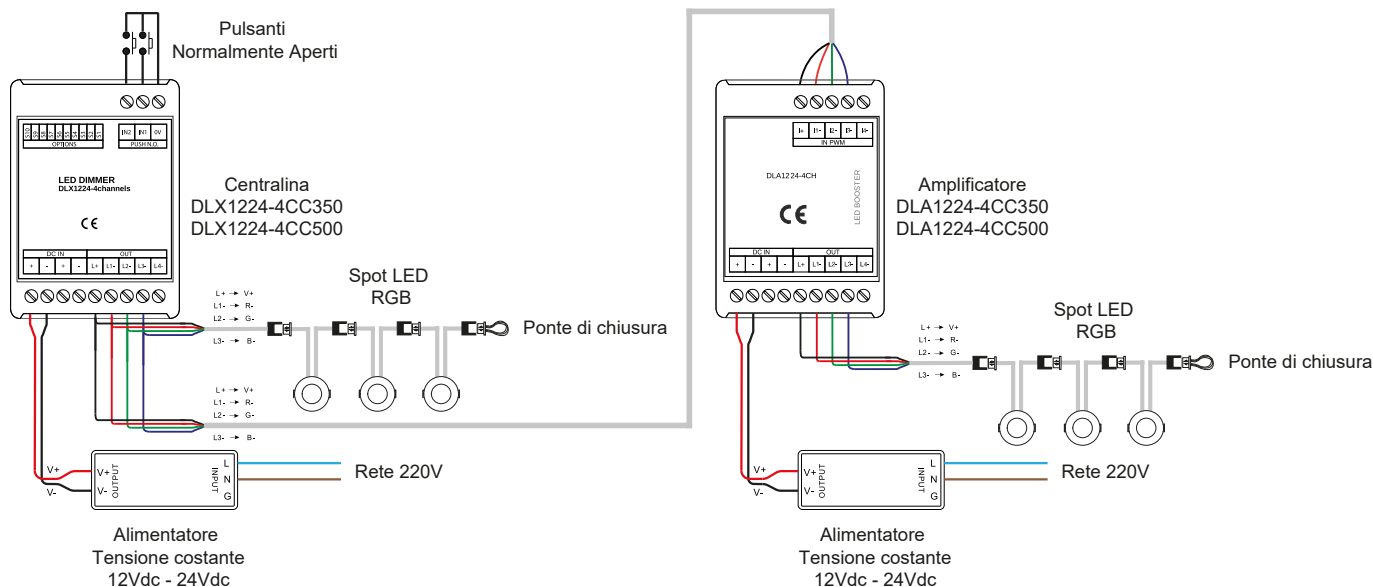

SENSORE VOLUMETRICO

Dispositivo elettronico per l'accensione e lo spegnimento del LED in tensione costante. Fino a una distanza massima di 3m e con angolo di 120° il sistema SENSOR rileva la presenza attraverso il movimento ed accende il LED; in assenza di movimento, dopo circa 30 secondi, il sistema spegnerà il LED. Fornito testato e cablato in tre soluzioni: solo pcb, pcb montato su supporto ad incasso, pcb montato su supporto a plafone.

Tensione di alimentazione: $V_{in} = V_{out} - 12/24Vdc$

Corrente in uscita: 4A - 12/24Vdc

Potenza nominale: 48W@12Vdc - 96W@24Vdc

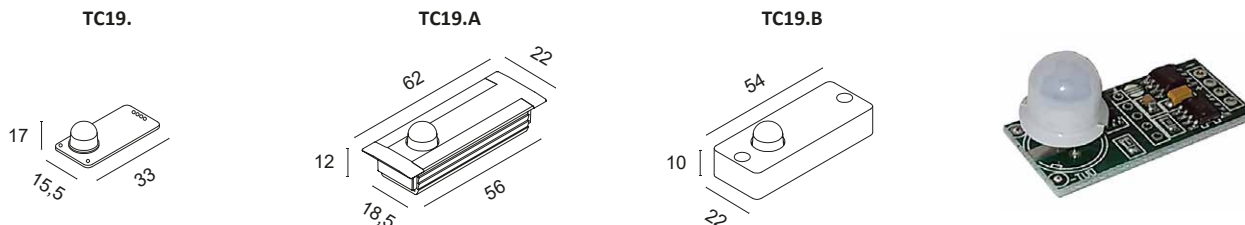

SENSORE INFRAROSSI

Dispositivo elettronico per l'accensione e lo spegnimento del LED in tensione costante. Attraverso il movimento della mano fino ad una distanza massima di 10cm il sistema IR accenderà o spegnerà il LED. Fornito testato e cablato in tre soluzioni: solo pcb, pcb montato su supporto ad incasso, pcb montato su supporto a plafone.

Tensione di alimentazione: $V_{in} = V_{out} - 12/24Vdc$

Corrente in uscita: 4A - 12/24Vdc

Potenza nominale: 48W@12Vdc - 96W@24Vdc

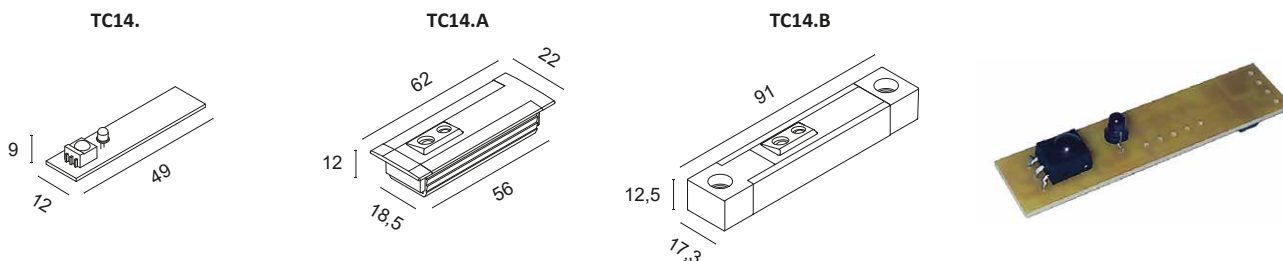

SENSORE TOUCH

Dispositivo elettronico per l'accensione e lo spegnimento del LED in tensione costante. Attraverso il lieve tocco della mano il sistema TOUCH accenderà o spegnerà il LED. Fornito testato e cablato in tre soluzioni: solo pcb, pcb montato su supporto ad incasso, pcb montato su supporto a plafone.

Tensione di alimentazione: $V_{in} = V_{out} - 12/24Vdc$

Corrente in uscita: 4A - 12/24Vdc

Potenza nominale: 48W@12Vdc - 96W@24Vdc

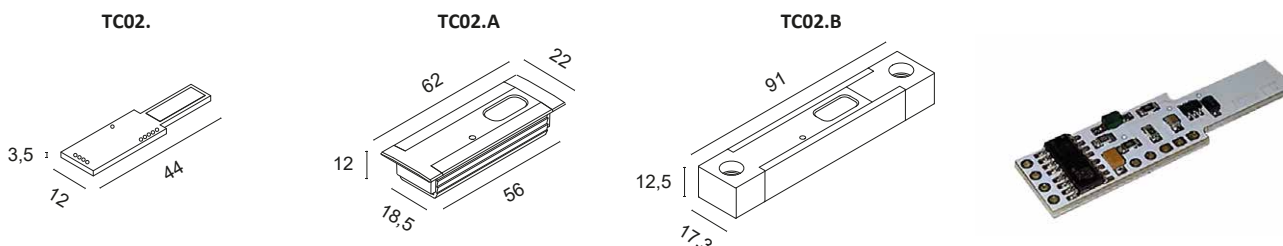

SENSORE TOUCH MINI

Dispositivo elettronico per l'accensione e lo spegnimento del LED in tensione costante. Attraverso il lieve tocco della mano il sistema TOUCH accenderà o spegnerà il LED. Fornito solo pcb testato e cablato.

Tensione di alimentazione: $V_{in} = V_{out} - 12/24Vdc$

Corrente in uscita: 3A - 12/24Vdc

Potenza nominale: 48W@12Vdc - 96W@24Vdc

TC22.

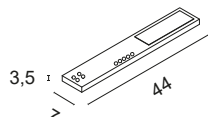

SENSORE TOUCH DIMMER

Dispositivo elettronico per l'accensione, la regolazione e lo spegnimento del LED in tensione costante. Attraverso il lieve tocco della mano il sistema TOUCH accende o spegne il LED. Attraverso una lieve pressione il sistema DIMMER aumenta o diminuisce l'intensità luminosa. Fornito testato e cablato in tre soluzioni: solo pcb, pcb montato su supporto ad incasso, pcb montato su supporto a plafone.

Tensione di alimentazione: $V_{in} = V_{out} - 12/24Vdc$

Corrente in uscita: 4A - 12/24Vdc

Potenza nominale: 48W@12Vdc - 96W@24Vdc

TC20.

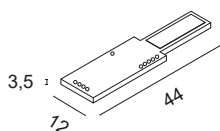

TC20.A

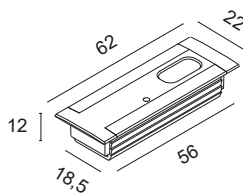

TC20.B

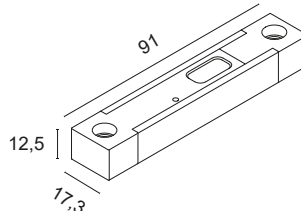

MINI MOTION DETECTOR

Dispositivo elettronico per l'accensione e lo spegnimento tramite sensore volumetrico. Il controller accende l'interruttore quando viene rilevato il movimento di un corpo nel suo campo d'azione. L'interruttore si spegne trascorso il tempo impostato nel timer del controller. Impostare la temporizzazione desiderata nell'apposito potenziometro. Il tempo di accensione può essere impostato da 10sec. a 3 minuti.

Tensione di alimentazione: $V_{in} = V_{out} - 100/240Vac$

Potenza nominale: Max 250W

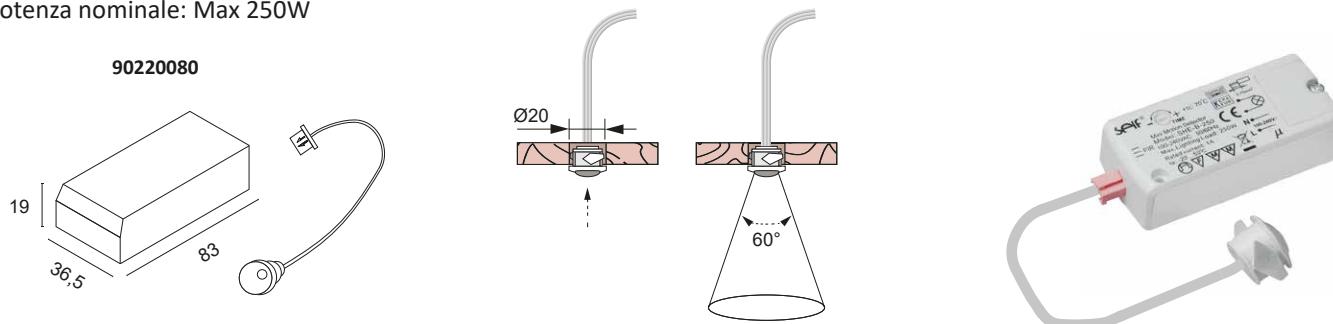

TOUCH SENSOR SWITCH

Dispositivo elettronico per l'accensione e lo spegnimento tramite sistema TOUCH. L'accensione è controllata grazie ad un breve tocco della superficie sensibile collegata al sensore touch del controller. La sensibilità del dispositivo è preimpostata ad un valore medio, è possibile regolarla ruotando il potenziometro posto sulla parte laterale del dispositivo.

Tensione di alimentazione: $V_{in} = V_{out} - 220/240Vac$

Potenza nominale: Max 500W

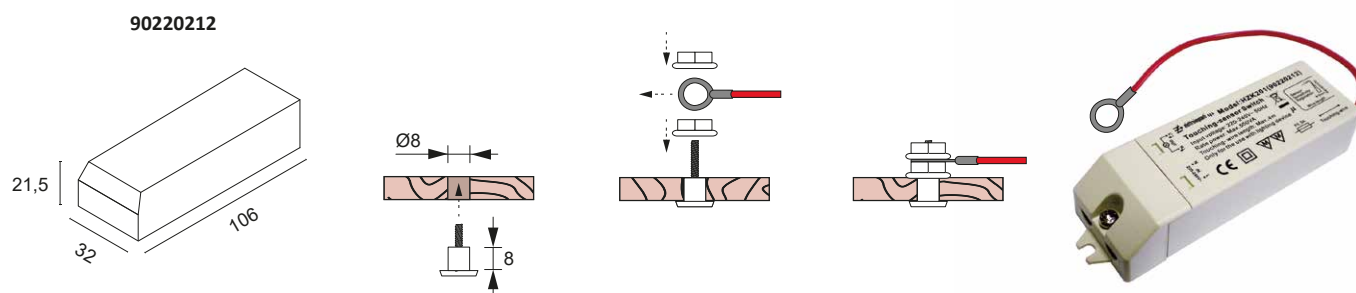

IR SENSOR SWITCH

Dispositivo elettronico per l'accensione e lo spegnimento tramite sistema INFRAROSSO. Il sensore reagisce all'avvicinamento di oggetti o delle mani. Il controller del sensore IR si accende quando individua un corpo nel suo raggio d'azione e si spegne quando viene nuovamente rilevato un corpo.

Tensione di alimentazione: $V_{in} = V_{out} - 100/240Vac$

Potenza nominale: Max 250W

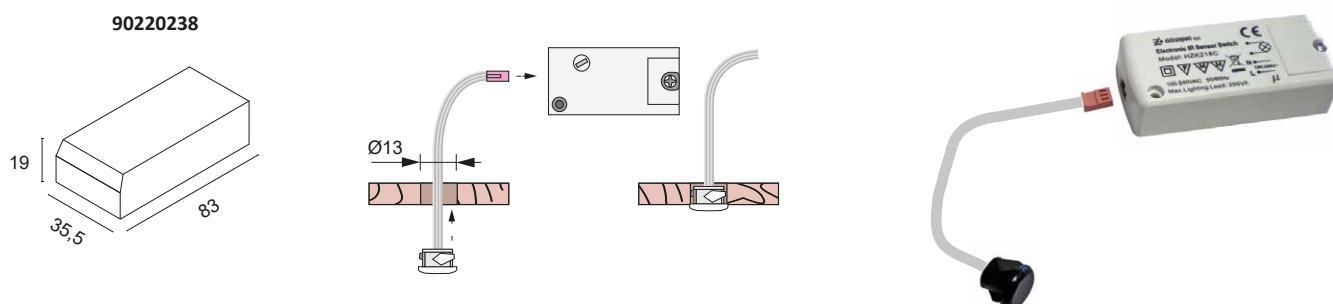



ACCESSORI DI INSTALLAZIONE

CASSAFORMA HOLLY, HALISSA E MEMO	270
CASSAFORMA SERIE ACSO E ACRUX	270
ANELLO SERIE ACSO E ACRUX	270
CASSAFORMA SERIE DEHO E DARDO	271
ANELLO SERIE DEHO E DARDO	271
CASSAFORMA PAD	271
CASSAFORMA REMOVE PLUS	272
CASSAFORMA REMOVE MINUS	272
BASE E PICCHETTO DUVAR	272

CASSAFORMA HOLLY, HALISSA E MEMO

Cassaforma in termoplastico per i modelli della serie HOLLY, HALISSA e MEMO da utilizzare durante la messa in opera. Installabile a parete o pavimento in laterizio. Necessaria per una corretta installazione.

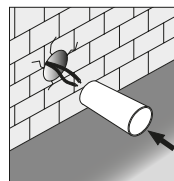
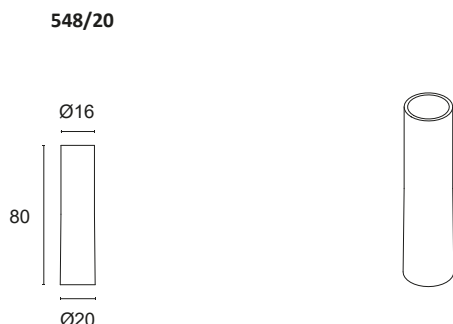

Posizionare la cassaforma a filo parete o pavimento.

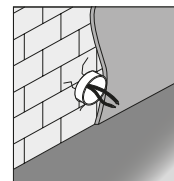

Fissare la cassaforma con colla o stucco e rasare a filo parete o pavimento. Evitare che corpi estranei entrino all'interno della cassaforma.

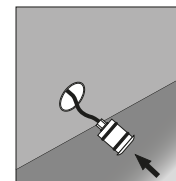

Eseguire il collegamento elettrico come previsto dalla scheda del prodotto e verificarne il corretto funzionamento. Inserire il prodotto nella cassaforma con una leggera pressione.

CASSAFORMA SERIE ACSO E ACRUX

Cassaforma in termoplastico per i modelli della serie ACSO e ACRUX da utilizzare durante la messa in opera. Installabile a parete o pavimento in laterizio. Necessaria per una corretta installazione.

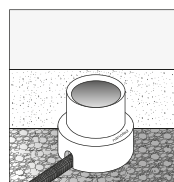
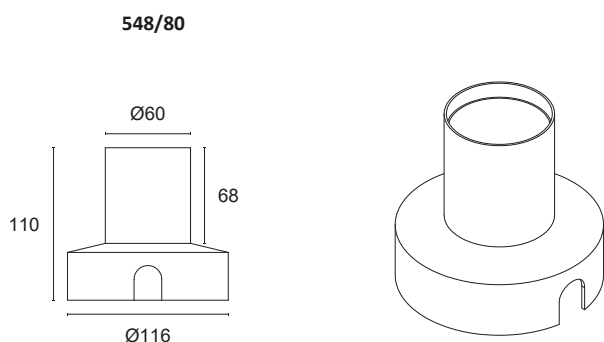

Posizionare la cassaforma con la parte superiore a filo parete o pavimento. Applicare il tappo in dotazione per evitare che corpi estranei entrino all'interno. Prevedere un adeguato drenaggio sotto la cassaforma.

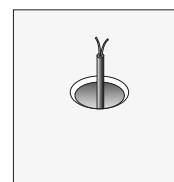

Controllare che la cassaforma non si muova durante la posa del massetto. Effettuare il passaggio del cavo elettrico dalla cassaforma al pozzetto. Richiudere la cassaforma con il tappo in dotazione.

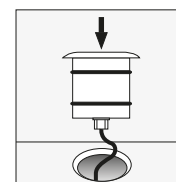

Dopo la rasatura rimuovere il tappo ed eseguire il collegamento elettrico come previsto dalla scheda del prodotto, verificarne il corretto funzionamento ed inserirlo nella cassaforma con una leggera pressione.

ANELLO SERIE ACSO E ACRUX

Anello in alluminio per i modelli della serie ACSO e ACRUX da utilizzare durante la messa in opera ad incasso in cartongesso.

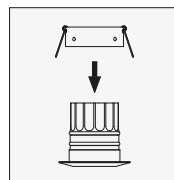
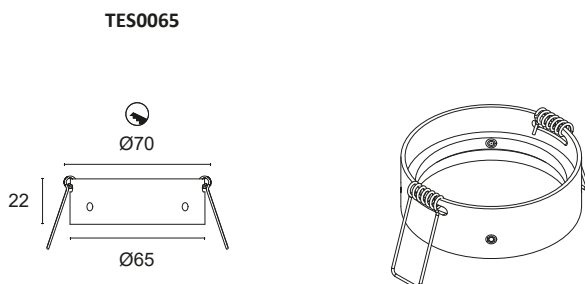

Posizionare l'anello nel faretto.

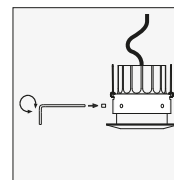

Fissare l'anello con i grani in dotazione.

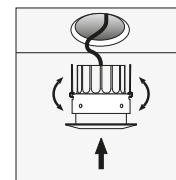

Forare il cartongesso della misura indicata ed inserire il faretto nel foro.

CASSAFORMA SERIE DEHO E DARDO

Cassaforma in termoplastico per i modelli della serie DEHO e DARDO da utilizzare durante la messa in opera. Installabile a parete o pavimento in laterizio. Necessaria per una corretta installazione.

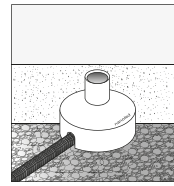
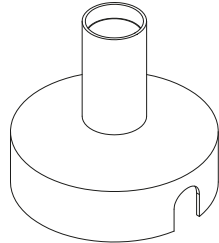
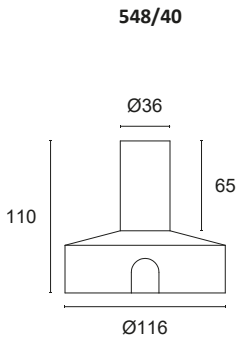

Posizionare la cassaforma con la parte superiore a filo parete o pavimento. Applicare il tappo in dotazione per evitare che corpi estranei entrino all'interno. Prevedere un adeguato drenaggio sotto la cassaforma.

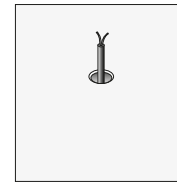

Controllare che la cassaforma non si muova durante la posa del massetto. Effettuare il passaggio del cavo elettrico dalla cassaforma al pozzetto. Richiudere la cassaforma con il tappo in dotazione.

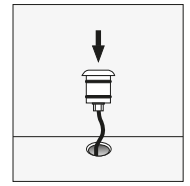

Dopo la rasatura rimuovere il tappo ed eseguire il collegamento elettrico come previsto dalla scheda del prodotto, verificarne il corretto funzionamento ed inserirlo nella cassaforma con una leggera pressione.

ANELLO SERIE DEHO E DARDO

Anello in alluminio per i modelli della serie DEHO e DARDO da utilizzare durante la messa in opera ad incasso in cartongesso.

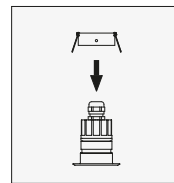
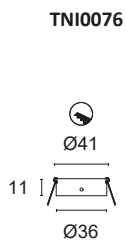

Posizionare l'anello nel faretto.

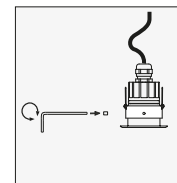

Fissare l'anello con i grani in dotazione.

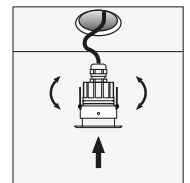

Forare il cartongesso della misura indicata ed inserire il faretto nel foro.

CASSAFORMA PAD

Cassaforma in metallo per il modello PAD da utilizzare durante la messa in opera. Installabile a parete su pietra, laterizio o cartongesso. Necessaria per una corretta installazione.

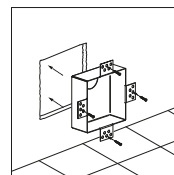
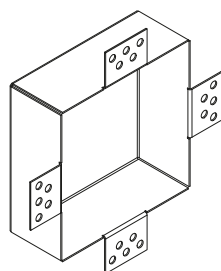
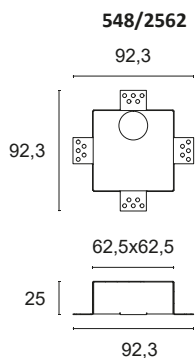

Predisporre la sede per la cassaforma e fissarla con colla, stucco o viti.

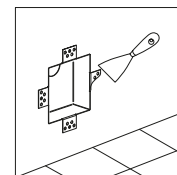

Rifinire i bordi della cassaforma ed evitare che corpi estranei entrino all'interno. Effettuare il passaggio del cavo elettrico dalla cassaforma al pozzetto o alla scatola di derivazione.

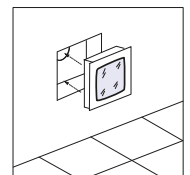

Eeguire il collegamento elettrico come previsto dalla scheda del prodotto, verificarne il corretto funzionamento ed inserirlo nella cassaforma con una leggera pressione.

CASSAFORMA REMOVE PLUS

Cassaforma in metallo per il modello REMOVE PLUS da utilizzare durante la messa in opera. Installabile a parete su pietra, laterizio o cartongesso. Necessaria per una corretta installazione.

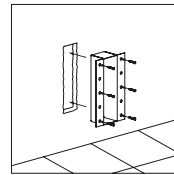
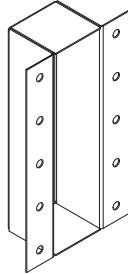
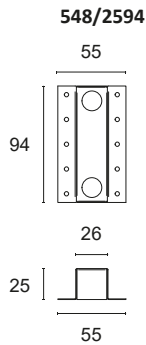

Predisporre la sede per la cassaforma e fissarla con colla, stucco o viti.

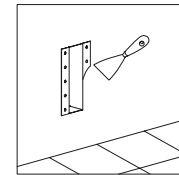

Rifinire i bordi della cassaforma ed evitare che corpi estranei entrino all'interno. Effettuare il passaggio del cavo elettrico dalla cassaforma al pozzetto o alla scatola di derivazione.

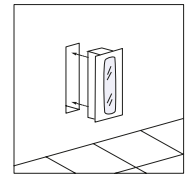

Eeguire il collegamento elettrico come previsto dalla scheda del prodotto, verificarne il corretto funzionamento ed inserirlo nella cassaforma con una leggera pressione.

CASSAFORMA REMOVE MINUS

Cassaforma in metallo per il modello REMOVE MINUS da utilizzare durante la messa in opera. Installabile a parete su pietra, laterizio o cartongesso. Necessaria per una corretta installazione.

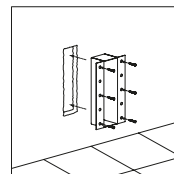
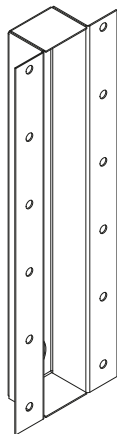
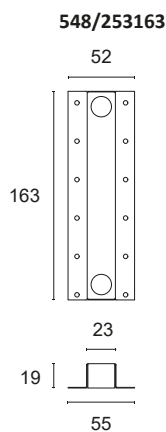

Predisporre la sede per la cassaforma e fissarla con colla, stucco o viti.

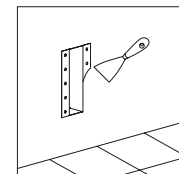

Rifinire i bordi della cassaforma ed evitare che corpi estranei entrino all'interno. Effettuare il passaggio del cavo elettrico dalla cassaforma al pozzetto o alla scatola di derivazione.

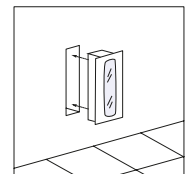

Eeguire il collegamento elettrico come previsto dalla scheda del prodotto, verificarne il corretto funzionamento ed inserirlo nella cassaforma con una leggera pressione.

BASE E PICCHETTO DUVAR

Sistemi di fissaggio per proiettore DUVAR, necessari per una corretta messa in opera.

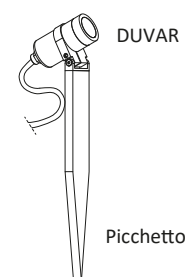
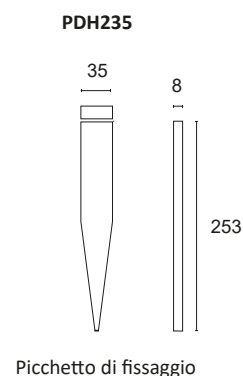
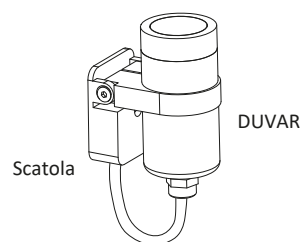
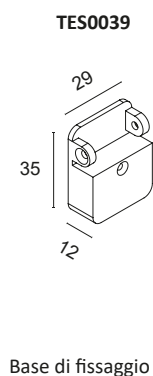





SISTEMI COMPLEMENTARI

SISTEMI COMPLEMENTARI REM 276

SISTEMI COMPLEMENTARI DARK 276

SISTEMI COMPLEMENTARI REM

Proiettore orientabile Ø32mm in alluminio anodizzato decorato con LED di potenza CRI>90 indicato per illuminazione puntuale, di decorazione o cortesia. Ottica secondaria a scelta, installabile in ambienti interni, montaggio con inserto a scomparsa su **sospensione Delta o Kappa**, su **plafone Delta o Kappa**, su **incasso Delta o Tau**.

N.B. posizionamento, gestione accensione e altri dettagli da definire in fase di ordine.

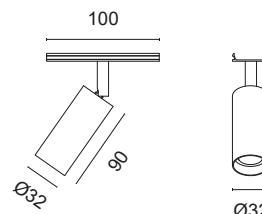
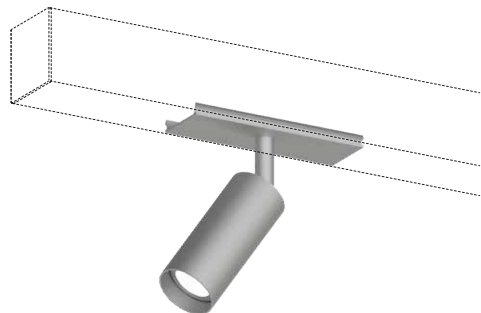

CODICI BASE

RG1.

FINITURE

- 1** Bianco
- 2** Nero opaco
- 7** Alluminio satinato
- 9** Oro lucido

FASCIO LUCE

- 15** 15°
- 25** 25°
- 35** 35°

COLORE LED

- BN** 4000K
- BC** 3000K
- CC** 2700K
- BL** Blu
- VE** Verde
- RO** Rosso
- AM** Ambra

POTENZA

- 3** 1x2W
500mA - 216 lm
- 5** 3x2W
500mA - 648 lm

Esempio di codifica:

REM + Bianco + Fascio di luce 15° + 4000K + 2W = Codice: **RG1.115BC3**

DARK

Modulo da 320mm in alluminio anodizzato decorato con 14 LED ad alta efficienza CRI>90 per illuminazione puntuale, di decorazione o cortesia. Ottica secondaria a scelta, installabile in ambienti interni, montaggio con mascherina a filo su **sospensione Delta o Kappa**, su **plafone Delta o Kappa**, su **incasso Delta o Tau**.

N.B. posizionamento, gestione accensione e altri dettagli da definire in fase di ordine.

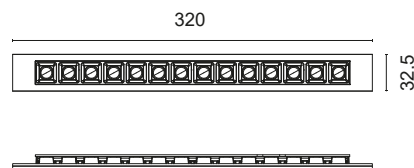
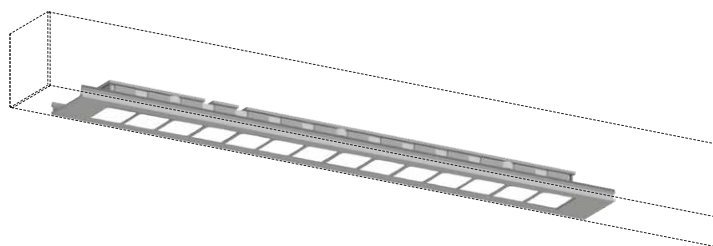

CODICI BASE

DK14.

FINITURA MASCHERINA

- 1** Bianco
- 2** Nero opaco
- 7** Alluminio satinato

*Altre finiture su richiesta.

FASCIO LUCE

- 30** 30°
- 55** 55°
- 65** 65°

COLORE LED

- BN** 4000K
- BC** 3000K
- CC** 2700K

POTENZA

- 1** 7,2W
24Vdc - 780 lm

Esempio di codifica:

DARK + Bianco + Fascio di luce 30° + 4000K + 7,2W = Codice: **DK14.130BN1**



NANOLED LIGHTING

È un brand di Tecnocavi Service srl
61021 Carpegna (PU) via Pian dei Roghi, 32
Tel. + 39 0722 77418
www.nanoledlighting.com

CONTATTI

Ufficio informazioni

info@nanoledlighting.com

Federico Francioni

Titolare e Responsabile commerciale
federico@nanoledlighting.com

Francesco Francioni Jr.

Commerciale Italia
commerciale@nanoledlighting.com

Fabrizio Francioni

Titolare e Responsabile produzione e Approvvigionamento
fabrizio@nanoledlighting.com

Francesco Francioni

Titolare e Direzione generale
francesco@nanoledlighting.com

Francesca Severi

Responsabile Amministrazione
amministrazione@nanoledlighting.com

Remo Giuliani

Ufficio tecnico e design
tecnico@nanoledlighting.com

CATALOGO ILLUMINAZIONE 2025 Ed. 02

Progettazione e realizzazione grafica: Team Nanoled Lighting

Tecnocavi Service S.r.l. non si assume responsabilità per errori di stampa, dimensioni e dati tecnici. La società si riserva il diritto di apportare modifiche sui prodotti illustrati, in qualsiasi momento, senza preavviso. Sono vietate riproduzioni o copie senza autorizzazioni.

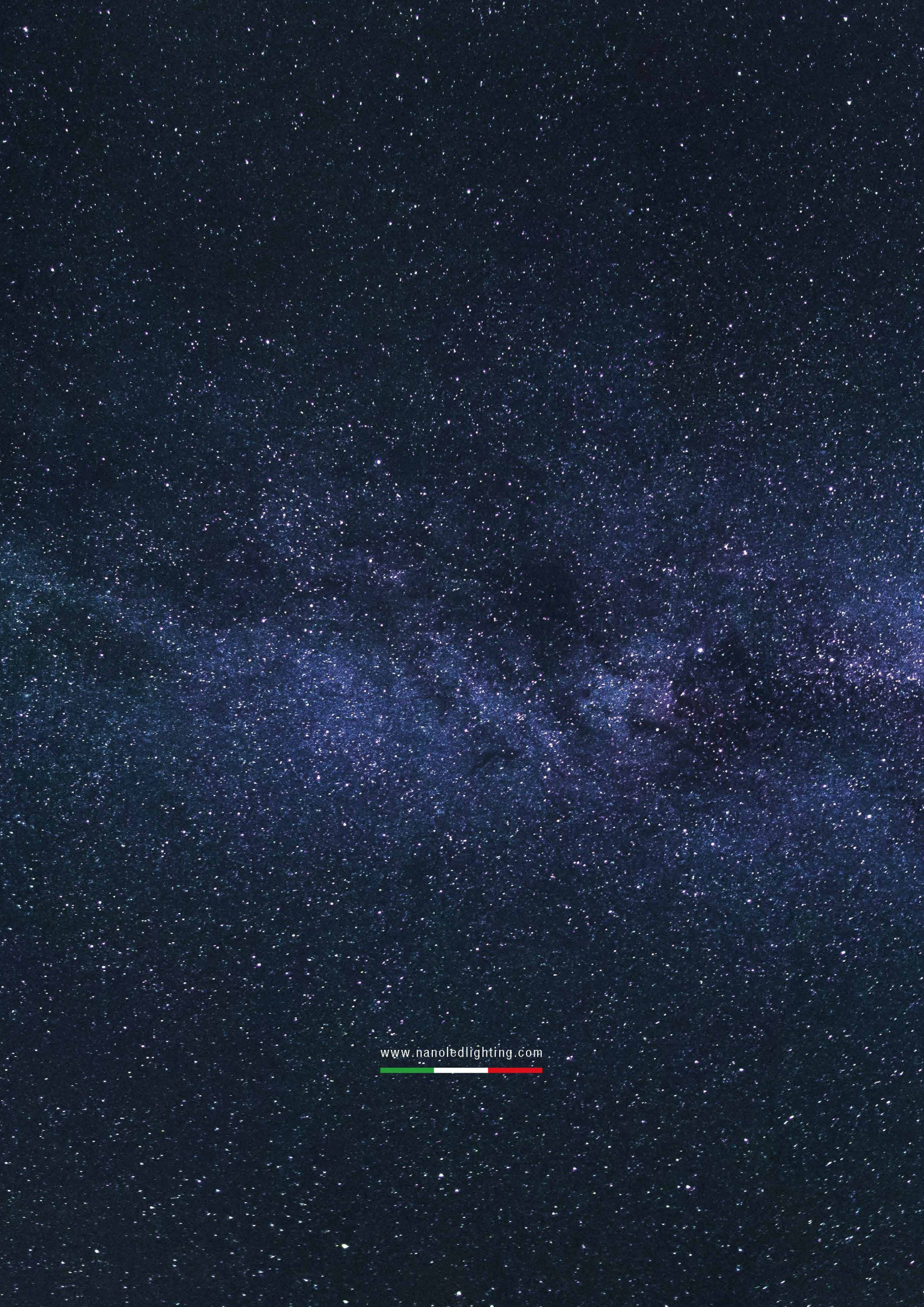

www.nanoledlighting.com

